

DVERE
CENTURION



KATALÓG

EDÍCIA 2020/21

NIEKOŁKO SŁOW O NÁS

Predstavujeme Vám ponuku firmy Centurion-R Sp. z o.o. Spoločnosť bola založená v roku 2002 v špeciálnej ekonomickej zóne EUROPARK MIELEC, v priemyselnej oblasti Sanok - ako pokračovanie fungujúcej firmy Centurion Sp. z o.o. založenej v roku 1998.

Kľúčom úspechu firmy je vysoká kvalita výrobkov a profesionálna obsluha. Vychádzajúc v ústrety stále väčším očakávaniam a požiadavkám zákazníkov sme sa rozhodli odvážne investovať do výstavby firmy, modernizácie a rozšírenia strojového parku (automatické linky na výrobu dverí a zárubní, moderná linka na prahy).

Týmto spôsobom sme dosiahli vyššiu kvalitu produkovaných výrobkov a do našej ponuky sme mohli uviesť nové dizajny dverí a zárubní. Profesionálnosť ako aj vysoká aktivita marketingovej činnosti priniesla veľké ovocie dôvery, ktorou nás obdarúvajú naši odberatelia, na čo sme najviac hrdí a čo nás veľmi teší. Dôkazom tejto dôvery sú certifikáty kvality ako na domácom, tak aj na zahraničnom trhu: v Poľsku, na Slovensku a v Čechách.

Centurion-R zdôrazňuje nielen kvalitu svojich výrobkov, ale tiež sa stará o životné prostredie. Výroba je v súčasnosti najmodernejšia v krajine, s jedinečným spracovaním odpadových materiálov ako paliva. Jedná sa o proekologickú investíciu uskutočnenú v rámci Regionálneho operačného programu Podkarpacie Vojvodstvo 2007 - 2013.

Viac ako 20 rokov skúseností, inovatívne technológie a neustála snaha o vývoj urobili z firmy Centurion-R jedného z popredných producentov dverí v Poľsku. Naša súčasná ponuka obsahuje 15 dizajnov dverí. Kolekcie vytvárame a pravidelne aktualizujeme podľa požiadaviek našich zákazníkov.

Rozvíjame jednoduché moderné dizajny ako aj nadčasové štýly. Sledujeme vývoj technológií používaných fólií a aplikujeme najnovšie techniky v procese realizácie našich výrobkov.

Naším zákazníkom poskytujeme nepretržité profesionálne poradenstvo v oblasti montáže a technických novinek. Zároveň Vás chceme pozvať na našu internetovú stránku www.centurion-r.sk, kde si môžete vyhľadať ďalšie informácie o našej firme a taktiež aktuálnu ponuku.

TU NÁJDETE PREDAJCOV VÝROBKOV
ZNAČKY CENTURION R



MONACO [M3] FARBA EKO [EM]



PROGRAM REGIONALNY
NARODOWA STRATEGIA SPÓJNOŚCI



UNIA EUROPEJSKA
EUROPEJSKI FUNDUSZ
ROZWOJU REGIONALNEGO



UNIA DLA PRZEDSIĘBIORCZYCH
PROGRAM KONKURENCYJNOŚĆ



WOJEWÓDZTWO
PODKARPACIE

Diamenty
Forbes

Wyróżnienie
w rankingu Diamenty
Forbesa 2010

firma
DOBRE
WIDZIANA

Nominacja
do konkursu Firma
Dobrze Widziana 2011



Laureat konkursu
Gepardy Biznesu
2010



INNOWATOR
podkarpacia

Laureat konkursu
Innowator
Podkarpacia 2011



• NIEKOLKO SLOV O NÁS	2
• TABUĽKA DOSTUPNOSTI MODELOV A FARIEB	4
• NOVINKY	5
• AKO VYPOČITAŤ CENU DVERÍ	5
• PRED KÚPOU	5
• VYSVETLENIE SYMBOLOV TÝKAJÚCICH SA INTERIÉROVÝCH DVERÍ	6
• PEVNÁ KONŠTRUKCIA RÁM SOFT	7

RÁMOVÉ DVERE

• TOSKANIA	8
• PROWANSIA	12
• ONTARIO	16
• SEMKO	18
• INOX	22
• MONACO	26
• AFRO	30
• NICEA	32

PLOCHÉ DVERE

• HAGA	36
• MANHATTAN	38
• VESTO	40
• SOFIA	42
• DAKAR	44

INTERIÉROVÉ VCHODOVÉ DVERE

• DVERE BAZALT	46
----------------------	----

TECHNICKÉ DVERE

• TECHNICKÉ DVERE - AKUSTIK	48
• TECHNICKÉ DVERE - FOGO	50

POSUVNÉ DVERE

• POSUVNÝ SYSTÉM SKRYTÝ V STENE	52
• POSUVNÝ SYSTÉM NA STENU	52

TECHNICKÉ INFORMÁCIE

• DVERE BEZFALCOVÉ	54
• DVERE BAZALT	60
• TECHNICKÉ DVERE AKUSTIK	61
• PROTIPOŽIARNE DVERE FOGO	62
• SEGMENTOVÁ OBLOŽKOVÁ MDF ZÁRUBŇA FÓLIOVANÁ SW ALEBO S8	64
• PEVNÁ ZÁRUBŇA (100x43mm) O/MF/Z	66
• PEVNÁ DREVENÁ ZÁRUBŇA (100x45mm) O/DF/Z	67
• NADSVETLÍKY N/SW	67
• DVOJKRÍDLOVÉ DVERE A DOSTUPNÉ TYPY DVERÍ V ROZMERE 40'	68
• HRÚBK A KRÍDEL A SPRÁVNY VÝBER VLOŽKY	68
• VENTILÁCIE	69
• VETRACIA MRIEŽKA Z PVC	69
• LIŠTY A ŠTVRŤVALČEKY, PRAH	70
• SEGMENTOVÁ OBLOŽKOVÁ MDF ZÁRUBŇA FÓLIOVANÁ SW / S8	71
• VÝROBKY MIMO PONUKY	72
• ODPORÚČANÉ ROZMERY OTVOROV V MÚRE	74
• ROZMERY KRÍDEL	75

ZÁRUBNE

• ZÁRUBNE, LIŠTY A ŠTVRŤVALČEKY	76
• TUNELY A OBLOŽKY (SW/S8)	76
• SEGMENTOVÁ OBLOŽKOVÁ ZÁRUBŇA FÓLIOVANÁ SW S OBLOŽKOU 6cm / S8 S OBLOŽKOU 8cm	77
• ROZDELENIE POVRCHOV DVERÍ	78
• CERTIFIKÁTY	78

TABUĽKA DOSTUPNOSTI MODELOV A FARIEB

MODELY DVERNÝCH KRÍDEL																	
FARBY	TOSKANIA	PROWANSIA	ONTARIO	SEMKO	INOX	MONACO	AFRO	NICEA	BAZALT	HAGA	MANHATTAN	VESTO	SOFIA	DAKAR	AKUSTIK	FOGO	ROZDELENIE POVRCHOV
BUK (BP)											■	■					BASIC [A]
CALVADOS (CP)											■	■					
ALBA (AA)				■	■	■	■						■		■	■	PREMIUM [B]
AMBER (AB)	■		■	■	■	■	■		■				■		■	■	
ARCTIC (AT)				■	■	■	■			■			■		■	■	
BIANCO (BG)	■	■	■	■	■	■	■	■		■	■	■	■				
BUK (BU)															■	■	
CALVADOS (CA)															■	■	
CATANIA (CT) NOVÁ FARBA!		■		■	■	■	■						■		■	■	
DADO (DO)				■	■	■	■						■		■	■	
DUB (DB)											■	■			■	■	
LEMON (LJ)				■	■	■	■	■	■	■			■		■	■	
NORDIC (NO)				■	■	■	■						■		■	■	
OFRAM (OR)				■	■	■	■			■			■		■	■	
PÍNIA (PI)				■	■	■	■						■		■	■	
SILVER (SL)				■	■	■	■		■	■			■		■	■	
SOMO (SO)				■	■	■	■	■	■	■			■		■	■	
TABACO (TJ)	■		■	■	■	■	■	■		■			■		■	■	
TAPI (TR)				■	■	■	■						■		■	■	
TRUFLA (TF)				■	■	■	■						■		■	■	
ALASKA (AS)	■	■	■	■	■	■	■	■					■		■	■	SUPER MAT [C]
BETON (BT) NOVÁ FARBA!		■							■				■		■	■	EXTREME [D]
EKO (EM)		■		■	■	■	■	■	■				■		■	■	
FREDO (FM)				■	■	■	■	■	■				■		■	■	
GRAFIT (GM)					■	■	■*	■	■				■		■	■	
KORAL (KL)									■				■		■	■	
MAGNÓLIA (MM)					■	■	■*	■					■		■	■	
MARRONE (MR)									■				■		■	■	
PLATINO (PM)		■		■	■	■	■*	■	■				■		■	■	
ROYAL (RL)									■				■		■	■	
ANTRACIT (AC)														■	■	■	CPL [E]
DUB (DC)														■	■	■	
GRIS (GC)														■	■	■	
LUMINO (LC)														■	■	■	
NOCE (NC)														■	■	■	
ŠEDÁ (PC)														■	■	■	
SNOW (SC)														■	■	■	

■ - výrobok dostupný v ponuke □ - výrobok nedostupný

*výlučne v modeli AFRO (MT)

NOVINKY



NOVÉ FARBY DVERÍ

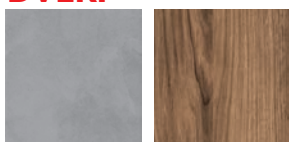

Beton (BT) Catania (CT)

NOVÁ FARBA ZÁRUBNÍ



Black (BK)

NOVÉ FARBY V MODELI BAZALT

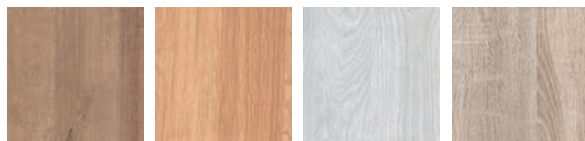

Amber (AB) Lemon (LJ) Silver (SL) Somo (SO)



AKO VYPOČÍTAŤ
CENU DVERÍ
JEDNOKRÍDLOVÝCH

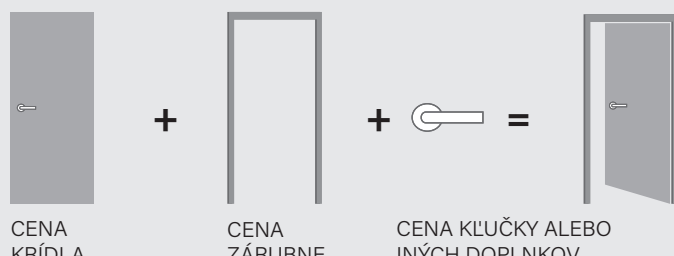

CENA DVERÍ
JEDNOKRÍDLOVÝCH

AKO VYPOČÍTAŤ
CENU DVERÍ
DVOJKRÍDLOVÝCH

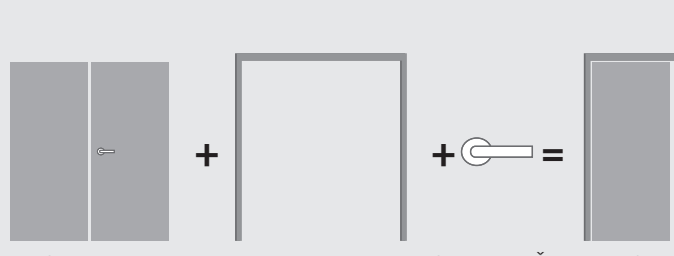

CENA DVERÍ
DVOJKRÍDLOVÝCH

PRED KÚPOU
SA ROZHODNITE, AKO SA BUDÚ DVERE OTVÁRAŤ

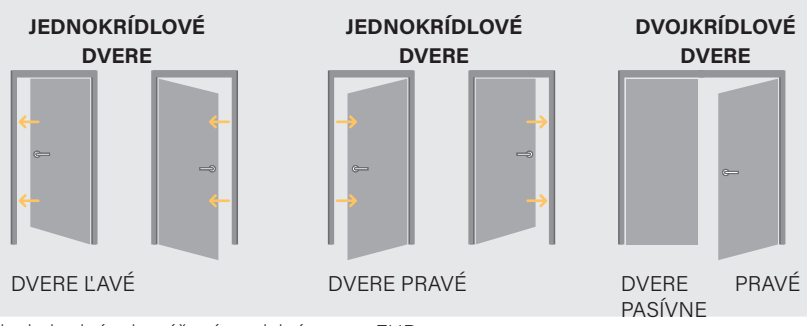

VYSVETLENIE SYMBOLOV TÝKAJÚCICH SA INTERIÉROVÝCH DVERÍ

DESIGN, PRESKLENIE, FAREBNOSŤ

Môžete si vybrať typ presklenia, rôzne estetické a farebné prevedenie.

ZÁRUBŇA

Neodmysliteľnou súčasťou dverí je zárubňa. Na výber je viac typov zárubní. Venujte pozornosť najmä šírke obložiek regulovaných zárubní a uhlu zarezania zárubne.

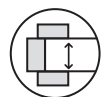

Možná regulácia zárubne

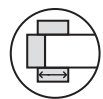

Obložky dostupné v rozmeroch 60 mm, 80 mm

DVERNÉ KRÍDLO

Dostupné rôzne funkčné riešenia v závislosti od potrieb interiéru.

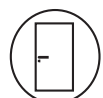

Dostupné rozmery jednokrídlových dverí: 60 mm - 100 mm

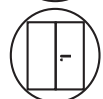

Dostupné rozmery dvojkrídlových dverí: 100 mm - 200 mm

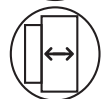

Posuvné krídlo



Falcované dvere. Kód produktu S/



Bezfacové dvere. Kód produktu F/



TRIEDA ODOLNOSTI

1. trieda, 2. trieda, 3. trieda. Odolnosť dverí voči záťaži v súvislosti s prevádzkovými podmienkami.



ZASKLENIE TYP AVERS (STANDARD)

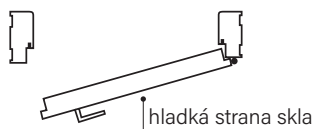

ZASKLENIE TYP REVERS

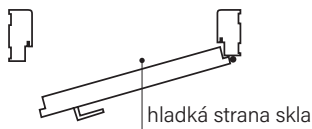

KONŠTRUKCIA

Výber typu konštrukcie má vplyv na: odolnosť, stupeň stability, zvukovú izoláciu, tepelnú izoláciu dverí.

TECHNOLÓGIA STANDARD

Dvere sú fóliované tradičným spôsobom. Spojenie fólií je na hrane dverí.



TECHNOLÓGIA SOFT

Hrany krídla sú zagulatené, spoj fólií je ukrytý vo falci dverí. Moderná technológia zvyšuje estetiku a komfort používania krídla.



Modely vo farbe Bianco BG sú vyrábané v technológii SOFT (s výnimkou technických dverí FOGO a AKUSTIK a dverí s drevotriekovou výplňou).

TECHNOLÓGIA RÁM SOFT

Rámová konštrukcia dverí z plnej HDF dosky zaručuje výrobu vysokú kvalitu a pevnosť.



TECHNOLÓGIA RÁM SOFT DREVO

Konštrukcia zosilnená dreveným prvkom z lepeného dreva výrazne zvyšuje pevnosť a stabilitu krídla.



PROTIPOŽIARNE EI₂₃₀

Schopnosť zastaviť šírenie požiaru na 30 minút.



DYMOTESNÉ

Trieda Sa, Sm určuje tesnosť dverí na prenikanie dymu.



AKUSTICKÉ

Rw30dB, Rw32dB, Rw42dB
Hodnota udáva počet decibelov, ktoré sú dvere schopné utlmiť.



PEVNÁ KONŠTRUKCIA RÁM SOFT

SPOLIAHLIVÉ POUŽÍVANIE

Tri praktické čapové závesy s teflónovou vložkou a možnosťou regulácie zabezpečujú tichý chod dverí. Osadené sú v masívnom ráme hrúbky 40 mm.



ESTETICKÉ SPRACOVANIE

Dôraz na detail.



MODERNÉ ZASKLENIE

LAKMAT - matné tvrdené bezpečné sklo
SATINATO - biele matné sklo



INOVATÍVNE RIEŠENIE

Rámy sú foliované obvodovo, nevzniká spoj fólií vo falci.



PEVNOSŤ

Rámová konštrukcia, prvky spájané drevenými kolíkmi pre zvýšenie pevnosti krídla.

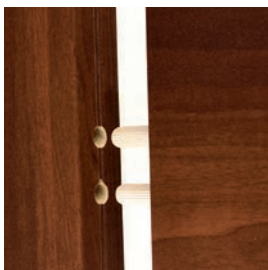

BEZRÁMOVÉ ZASKLENIE NA DRÁŽKU

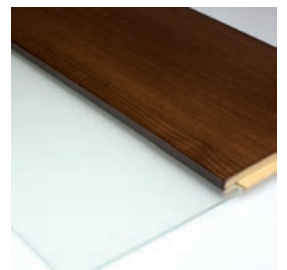

UPOZORNENIE!

Hľadajte symbol konštrukcie RÁM SOFT pri vybraných modeloch.



Na všetky výrobky z ponuky CENTURION sa vzťahuje štandardná 24-mesačná záruka. Len na vybrané výrobky vo farbách: Magnólia (MM), Grafit (GM), Royal (RL), Koral (KL), Marrone (MR), Šedá (PC), Dub (DC), Snow (SC), Noce (NC), Antracit (AC), Lumino (LC), Gris (GC), Eko (EM), Platino (PM), Fredo (FM), Beton (BT) – sa vzťahuje 6-ročná záručná lehota.

Záruka sa vzťahuje na krídla a zárubne. Povrchy sú odolné voči oteru, pôsobeniu slnečného žiarenia a flakom (napr. káva, čaj, omáčky, mastnoty). Nemusia byť konzervované. Vysoká kvalita fólií zaručuje dlhodobú životnosť výrobku, farebnú stálosť a dokonalú kresbu prírodného dreva.

VŠIMNITE SI!

Rámová konštrukcia zosilnená drevenou lištou vo fóliách skupiny EXTREME. Dostupná v modeloch: PROWANSIA, SEMKO, INOX, MONACO, NICEA, AFRO



zosilnenie dreveným prvkom z lepeného dreva (v oboch smeroch)

TOSKANIA







Bianco (BG)

KONŠTRUKCIA

- Krídlo vyrobené v rámovej technológii
- Rám z dosky MDF fóliovaný fóliou skupiny PREMIUM a SUPER MAT vyrábaný v technológii RÁM SOFT

Dostupné rozmery 60, 70, 80, 90 a dvojkrídlové dvere (str. 68),
Bezfaclové dvere (str. 54).

DOPLNKY V CENE KRÍDLA

- zámok dostupný v troch variantoch :
na kľúč (T),
typ WC (L),
vložkový (Y),
- tri čapové závesy
- v presklených krídlach – biele matné sklo SATINATO
- možnosť zmeny strany zasklenia na REVERS (AVERS štandardné zasklenie)
- zákazník si môže sám upraviť výšku krídla zrezaním dverí zospodu do 20 mm

DOPLNKY ZA PRÍPLATOK

Vetracie otvory z PVC (1 rad)	6,00 [5,00]
Ventilačný výfrez	10,00 [8,33]
Vyrobenie krídla v posuvnej verzii (strana 52-53)	24,00 [20,00]
Skrátenie dverí vo výrobe do 20 mm	21,00 [17,50]
Skrátenie zárubne vo výrobe do 20 mm	21,00 [17,50]
Vyrobenie krídla so zámkom bez otvoru na kľúč (G)	11,00 [9,17]



PREMIUM [B]
TECHNOLÓGIA RÁM SOFT



Amber (AB)

Bianco (BG)

Tabaco (TJ)



SUPER MAT [C]
TECHNOLÓGIA RÁM SOFT

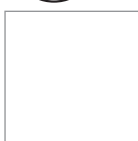

Alaska (AS)

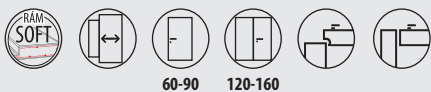

	€ S DPH	€ BEZ DPH
PREMIUM [B]	189,00	157,50
SUPER MAT [C]	229,00	190,83

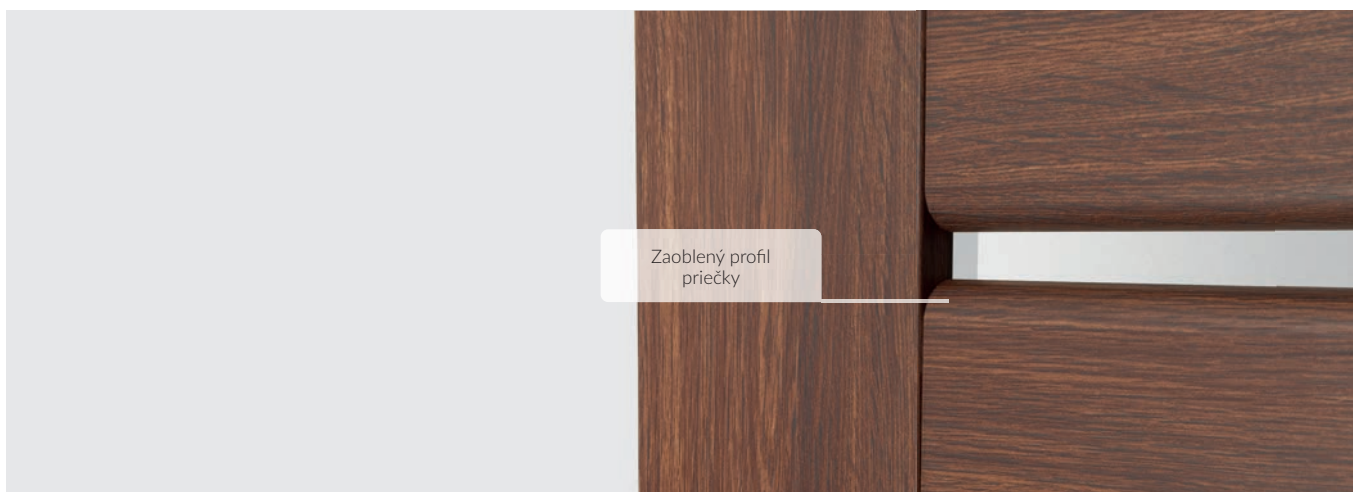

Zaoblený profil
priečky

PROWANSIA





NOVÁ FARBA!

Beton (BT)

RÁMOVÉ DVERE

KONŠTRUKCIA

- Krídlo vyrobené v rámovej technológii
- Fólie skupiny PREMIUM a SUPER MAT - pevný rám krídla vyrobený z HDF dosky, technológia RÁM SOFT
- Fólie skupiny EXTREME - zosilnený DREVENÝ rám obložený doskami HDF vyrábaný v technológii RÁM SOFT DREVO
- Kazety hrúbky 18mm fóliované fóliou PREMIUM, EXTREME alebo SUPER MAT

Dostupné rozmery 60, 70, 80, 90 a dvojkrídlové dvere (str. 68).
Bezfalcové dvere (str. 54).

DOPLNKY V CENE KRÍDLA

- zámok dostupný v troch variantoch :
na kľúč (T),
typ WC (L),
vložkový (Y),
- tri čapové závesy
- zákazník si môže sám upraviť výšku krídla zrezaním dverí zospodu do 20 mm

DOPLNKY ZA PRÍPLATOK

Vetracie otvory z PVC (1 rad)	6,00 [5,00]
Ventilačný výfrez	10,00 [8,33]
Vyrobenie krídla v posuvnej verzii (strana 52-53)	24,00 [20,00]
Skrátenie dverí vo výrobe do 20 mm	21,00 [17,50]
Skrátenie zárubne vo výrobe do 20 mm	21,00 [17,50]
Vyrobenie krídla so zámkom bez otvoru na kľúč (G)	11,00 [9,17]

**PREMIUM [B]**
TECHNOLÓGIA RÁM SOFT

Bianco (BG)



Catania (CT)

**SUPER MAT [C]**
TECHNOLÓGIA RÁM SOFT

Alaska (AS)

**EXTREME [D]**
TECHNOLÓGIA RÁM SOFT DREVO

Beton (BT)

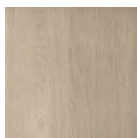

Eko (EM)

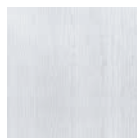

Platino (PM)



60-90

140-160

**NOVINKA!**Možnosť výberu zárubne
v čiernej farbe Black (BK)

Black (BK)

PO/P



PW/P



	€ S DPH	€ BEZ DPH
PREMIUM [B]	199,00	165,83
SUPER MAT [C]	229,00	190,83
EXTREME [D]	249,00	207,50

VŠIMNITE SI!

Rámová konštrukcia zosilnená drevnou lištou
vo fóliách skupiny EXTREME. Dostupná v modeloch:
PROWANSIA, SEMKO, INOX, MONACO, NICEA, AFRO



zosilnenie drevným prvkom z lepeného dreva
(v oboch smeroch)

Technické informácie: str. 60
Informácie o zárubniach: str. 64
Bezfarebné dvere str. 54

Dvojkrídlové dvere: str. 68
Posuvné dvere: str. 52-53

PREVERTE SI MOŽNOSŤ VYROBENIA ATYPICKÝCH ROZMEROV A FARIEB: STR. 72



Amber (AB)

KONŠTRUKCIA

- Krídlo vyrobené v rámovej technológii
- Rám z dosky MDF fóliovaný fóliou skupiny PREMIUM vyrábaný v technológii RÁM SOFT
- Kazety vyplnené plochým panelom alebo sklom

Dostupné rozmery 60, 70, 80, 90 a dvojkrídlové dvere (str. 68).

DOPLNKY V CENE KRÍDLA

- zámok dostupný v troch variantoch :
na kľúč (T),
typ WC (L),
vložkový (Y),
- tri čapové závesy
- v presklených krídlach – biele matné sklo SATINATO
- možnosť zmeny strany zasklenia na REVERS (AVERS štandardné zasklenie)
- zákazník si môže sám upraviť výšku krídla zrezaním dverí zospodu do 60 mm

DOPLNKY ZA PRÍPLATOK

Vetracie otvory z PVC (1 rad)	6,00 [5,00]
Ventilačný výfrez	10,00 [8,33]
Vyrobenie krídla v posuvnej verzii (strana 52-53)	24,00 [20,00]
Skrátenie dverí vo výrobe do 60 mm	21,00 [17,50]
Skrátenie zárubne vo výrobe do 60 mm	21,00 [17,50]
Vyrobenie krídla so zámkom bez otvoru na kľúč (G)	11,00 [9,17]



PREMIUM [B]
TECHNOLÓGIA RÁM SOFT

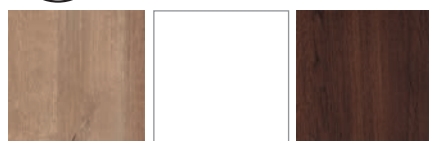

Amber (AB)

Bianco (BG)

Tabaco (TJ)

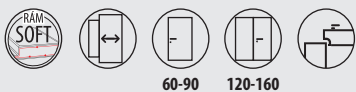

	€ S DPH	€ BEZ DPH
PREMIUM [B]	169,00	140,83



Zaoblený profil
priečky

SEMKO





NOVÝ MODEL



Alba (AA)

RÁMOVÉ DVERE

KONŠTRUKCIA

- Krídlo vyrobené v rámovej technológii
- Rám z dosky MDF fóliovaný fóliou skupiny PREMIUM a SUPER MAT vyrábaný v technológii RÁM SOFT
- aj zvislý DREVENÝ rám obložený tenkými doskami HDF fóliovanými fóliou EXTREME vyrábaný v technológii RÁM SOFT DREVO
- Kazety z dosky MDF hrúbky 4mm fóliované fóliou PREMIUM, SUPER MAT alebo EXTREME

Dostupné rozmery 60, 70, 80, 90 a dvojkrídlové dvere (str. 68).
Bezfalcové dvere (str. 54).

DOPLNKY V CENE KRÍDLA

- zámok dostupný v troch variantoch :
na kľúč (T),
typ WC (L),
vložkový (Y),
- tri čapové závesy
- v presklených krídlach (modely SE, SM, SR, SG) – biele matné sklo SATINATO
v presklených krídlach (model SK) – matné biele tvrdené sklo LAKMAT
- možnosť zmeny strany zasklenia na REVERS (AVERS štandardné zasklenie)
- zákazník si môže sám upraviť výšku krídla zrezaním dverí zospodu do 60 mm

DOPLNKY ZA PRÍPLATOK

Vetracie otvory z PVC (1 rad)	6,00 [5,00]
Ventilačný výfrez	10,00 [8,33]
Vyrobenie krídla v posuvnej verzii (strana 52-53)	24,00 [20,00]
Krídlo v rozmere 100	21,00 [17,50]
Skrátenie dverí vo výrobe do 60 mm	21,00 [17,50]
Skrátenie zárubne vo výrobe do 60 mm	21,00 [17,50]
Vyrobenie krídla so zámkom bez otvoru na kľúč (G)	11,00 [9,17]



PREMIUM [B]
TECHNOLÓGIA RÁM SOFT



*do vypredania zásob

centurion-r.sk

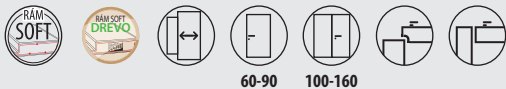

	€ S DPH	€ BEZ DPH
PREMIUM [B]	169,00	140,83
SUPER MAT [C]	209,00	174,17
EXTREME [D]	229,00	190,83



SUPER MAT [C]
TECHNOLÓGIA RÁM SOFT

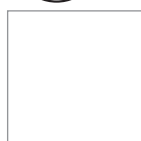

Alaska (AS)



EXTREME [D]
TECHNOLÓGIA RÁM SOFT DREVO

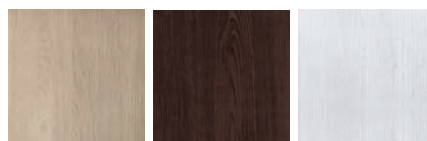

Eko (EM)

Fredo (FM)

Platino (PM)

VŠIMNITE SI!

Rámová konštrukcia zosilnená drevnou lištou vo fóliách skupiny EXTREME. Dostupná v modeloch: PROWANSIA, SEMKO, INOX, MONACO, NICEA, AFRO



zosilnenie drevným prvkom z lepeného dreva (v oboch smeroch)

Technické informácie: str. 60
Informácie o zárubniach: str. 64
Bezľalcové dvere: str. 54

Dvojkrídlové dvere: str. 68
Posuvné dvere: str. 52-53

PREVERTE SI MOŽNOSŤ VYROBENIA ATYPICKÝCH ROZMEROV A FARIEB: STR. 72

INOX







Fredo (FM)

KONŠTRUKCIA

- Krídlo vyrobené v rámovej technológii
- Fólie skupiny PREMIUM a SUPER MAT - pevný rám krídla vyrobený z HDF dosky, technológia RÁM SOFT
- Fólie skupiny EXTREME - zosilnený DREVENÝ rám obložený doskami HDF vyrábaný v technológii RÁM SOFT DREVO
- Kazety z dosky MDF hrúbky 4mm fóliované fóliou PREMIUM, EXTREME alebo SUPER MAT

Dostupné rozmery 60, 70, 80, 90 a dvojkrídlové dvere (str. 68).
Bezfarebné dvere (str. 54).

DOPLNKY V CENE KRÍDLA

- zámok dostupný v troch variantoch :
na kľúč (T),
typ WC (L),
vložkový (Y),
- tri čapové závesy
- v presklených krídlach biele matné sklo SATINATO.
- možnosť zmeny strany zasklenia na REVERS (AVERS štandardné zasklenie)
- zákazník si môže sám upraviť výšku krídla zrezaním dverí zospodu do 60 mm

DOPLNKY ZA PRÍPLATOK

Vetracie otvory z PVC (1 rad)	6,00 [5,00]
Ventilačný výfrez	10,00 [8,33]
Vyrobenie krídla v posuvnej verzii (strana 52-53)	24,00 [20,00]
Krídlo v rozmere 100	21,00 [17,50]
Skrátenie dverí vo výrobe do 60 mm	21,00 [17,50]
Skrátenie zárubne vo výrobe do 60 mm	21,00 [17,50]
Vyrobenie krídla so zámkom bez otvoru na kľúč (G)	11,00 [9,17]



PREMIUM [B]
TECHNOLÓGIA RÁM SOFT



Alba (AA) Amber (AB) Arctic (AT) Bianco (BG) Catania (CT) Dado (DO) Lemon (LJ) Nordic (NO)*

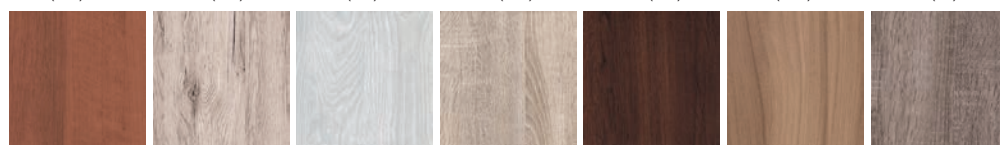

Ofram (OR) Pínia (PI) Silver (SL) Somo (SO) Tabaco (TJ) Tapi (TR) Trufla (TF)

SUPER MAT [C]
TECHNOLÓGIA RÁM SOFT

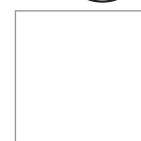

Alaska (AS)

*do vypredania zásob
centurion-r.sk



60-90

100-160

str. 7

S4/P

S4/L

S4/R

S4/S

S4/D



S5/P

S5/L

S5/R

S5/S

S5/M

S5/D



	€ S DPH	€ BEZ DPH
PREMIUM [B]	169,00	140,83
SUPER MAT [C]	219,00	182,50
EXTREME [D]	189,00	157,50

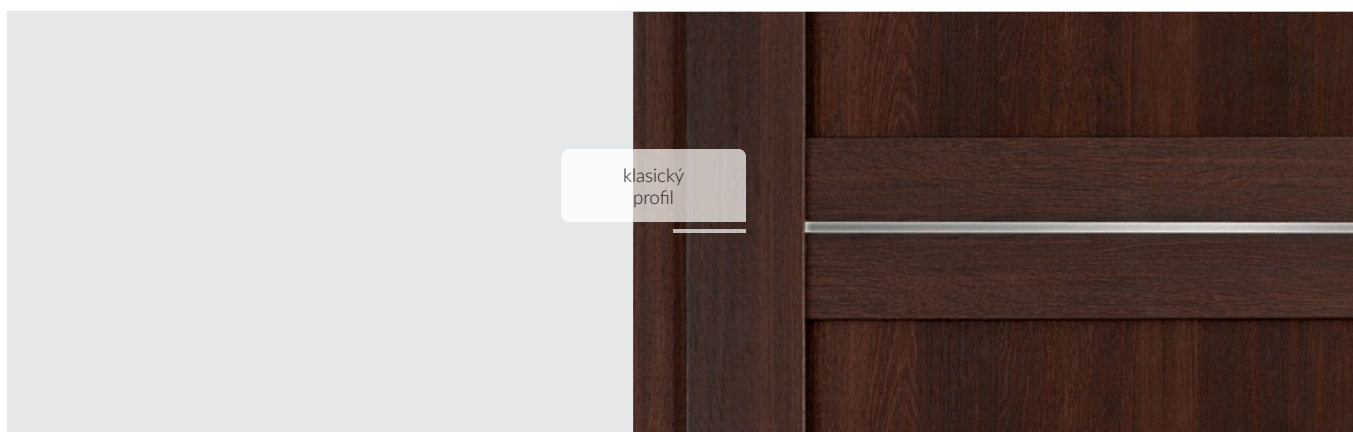

EXTREME [D]

TECHNOLÓGIA RÁM SOFT DREVO

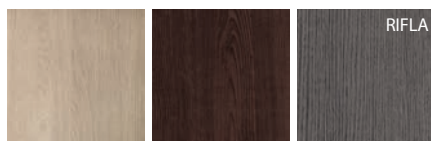

Eko (EM)

Fredo (FM)

Grafit (GM)



Magnólia (MM)

Platino (PM)

VŠIMNITE SI!

Rámová konštrukcia zosilnená drevenou lištou vo fóliách skupiny EXTREME. Dostupná v modeloch: PROWANSIA, SEMKO, INOX, MONACO, NICEA, AFRO



zosilnenie dreveným prvkom z lepeného dreva (v oboch smeroch)

Technické informácie: str. 60
Informácie o zárubniach: str. 64
Bezfarebné dvere str. 54

Dvojkrídlové dvere: str. 68
Posuvné dvere: str. 52-53

PREVERTE SI MOŽNOSŤ VYROBENIA ATYPICKÝCH ROZMEROV A FARIEB: STR. 72

MONACO







Platino (PM)

KONŠTRUKCIA

- Krídlo vyrobené v rámovej technológii
- Fólie skupiny PREMIUM a SUPER MAT - pevný rám krídla vyrobený z HDF dosky, technológia RÁM SOFT
- Fólie skupiny EXTREME - zosilnený DREVENÝ rám obložený doskami HDF vyrábaný v technológii RÁM SOFT DREVO
- Kazety z dosky MDF foliované fóliou PREMIUM, EXTREME alebo SUPER MAT

Dostupné rozmery 60, 70, 80, 90 a dvojkrídlové dvere (str. 68).
Bezfarebné dvere (str. 54).

DOPLNKY V CENE KRÍDLA

- zámok dostupný v troch variantoch :
na kľúč (T), typ WC (L), vložkový (Y)
- tri čapové závesy
- v presklených krídlach (modely M3/R, M4, M5) – biele matné sklo SATINATO
v presklených krídlach (modely M3/L, M3/D) - matné biele tvrdené sklo LAKMAT
- možnosť zmeny strany zasklenia na REVERS (AVERS štandardné zasklenie)
- zákazník si môže sám upraviť výšku krídla zrezaním dverí zospodu do 60 mm

DOPLNKY ZA PRÍPLATOK

Vetracie otvory z PVC (1 rad)	6,00 [5,00]
Ventilačný výfrez	10,00 [8,33]
Vyrobenie krídla v posuvnej verzii (strana 52-53)	24,00 [20,00]
Krídlo v rozmere 100	21,00 [17,50]
Skrátenie dverí vo výrobe do 60 mm	21,00 [17,50]
Skrátenie zárubne vo výrobe do 60 mm	21,00 [17,50]
Vyrobenie krídla so zámkom bez otvoru na kľúč (G)	11,00 [9,17]



PREMIUM [B]
TECHNOLÓGIA RÁM SOFT



Alba (AA)

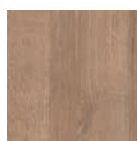

Amber (AB)



Arctic (AT)



Bianco (BG)



Catania (CT)

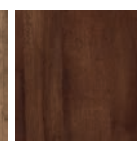

Dado (DO)



Lemon (LJ)

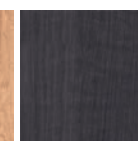

Nordic (NO)*



Alaska (AS)



Ofram (OR)



Pínia (PI)

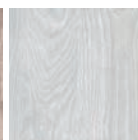

Silver (SL)



Somo (SO)

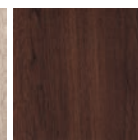

Tabaco (TJ)

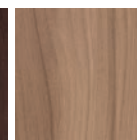

Tapi (TR)

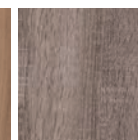

Trufla (TF)



SUPER MAT [C]
TECHNOLÓGIA RÁM SOFT

*do vypredania zásob



60-90

100-160

str. 7

M3/P



M3/L



M3/R



M3/D



M4/P

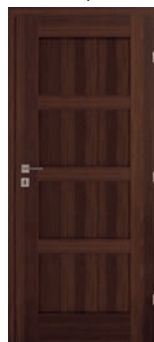

M4/L



M4/R



M4/S



M4/D



M5/P



M5/L



M5/R



M5/S



M5/N



M5/D



	€ S DPH	€ BEZ DPH
PREMIUM [B]	159,00	132,50
SUPER MAT [C]	189,00	157,50
EXTREME [D]	189,00	157,50



EXTREME [D]

TECHNOLÓGIA RÁM SOFT DREVO

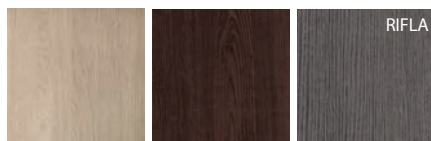

Eko (EM)

Fredo (FM)

Grafit (GM)



Magnólia (MM)

Platino (PM)

VŠIMNITE SI!

Rámová konštrukcia zosilnená drevenou lištou vo fóliách skupiny EXTREME. Dostupná v modeloch: PROWANSIA, SEMKO, INOX, MONACO, NICEA, AFRO



zosilnenie dreveným prvkom z lepeného dreva (v oboch smeroch)

Technické informácie: str. 60
Informácie o zárubniach: str. 64
Bezfaclové dvere str. 54

Dvojkrídlové dvere: str. 68
Posuvné dvere: str. 52-53

PREVERTE SI MOŽNOSŤ VYROBENIA ATYPICKÝCH ROZMEROV A FARIEB: STR. 72



Eko (EM)

KONŠTRUKCIA

- Krídlo vyrobené v rámovej technológii
- Fólie skupiny PREMIUM a SUPER MAT - pevný rám krídla vyrobený z HDF dosky, technológia RÁM SOFT
- Fólie skupiny EXTREME - zosilnený DREVENÝ rám obložený doskami HDF vyrábaný v technológii RÁM SOFT DREVO

Dostupné rozmery 60, 70, 80, 90 a dvojkrídlové dvere (str. 68).
Bezfalcové dvere (str. 54).

DOPLNKY V CENE KRÍDLA

- zámok dostupný v troch variantoch :
na kľúč (T),
typ WC (L),
vložkový (Y),
- tri čapové závesy
- v presklených krídlach (modely RF) – biele matné sklo SATINATO
v presklených krídlach (modely MT/M, MT/D) - matné biele tvrdené sklo LAKMAT
- možnosť zmeny strany zasklenia na REVERS (AVERS štandardné zasklenie)
- zákazník si môže sám upraviť výšku krídla zrezaním dverí zospodu do 60 mm

DOPLNKY ZA PRÍPLATOK

Vetracie otvory z PVC (1 rad)	6,00 [5,00]
Ventilačný výfrez	10,00 [8,33]
Vyrobenie krídla v posuvnej verzii (strana 52-53)	24,00 [20,00]
Skrátenie dverí vo výrobe do 60 mm	21,00 [17,50]
Skrátenie zárubne vo výrobe do 60 mm	21,00 [17,50]
Vyrobenie krídla so zámkom bez otvoru na kľúč (G)	11,00 [9,17]



PREMIUM [B]
TECHNOLÓGIA RÁM SOFT



Alba (AA)



Amber (AB)



Arctic (AT)



Bianco (BG)



Catania (CT)

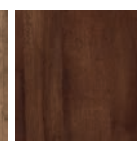

Dado (DO)



Lemon (LJ)



Nordic (NO)*



Alaska (AS)



Ofram (OR)



Pínia (PI)

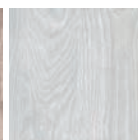

Silver (SL)



Somo (SO)

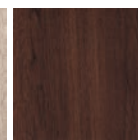

Tabaco (TJ)

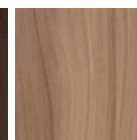

Tapi (TR)

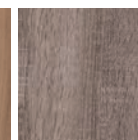

Trufla (TF)

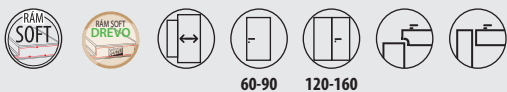

MT/P



MT/M



MT/D



RF/D



	€ S DPH	€ BEZ DPH	€ S DPH	€ BEZ DPH	€ S DPH	€ BEZ DPH
PREMIUM [B]	169,00	140,83	179,00	149,17	189,00	157,50
SUPER MAT [C]	219,00	182,50	219,00	182,50	219,00	182,50
EXTREME [D]	209,00	174,17	199,00	165,83	209,00	174,17

	€ S DPH	€ BEZ DPH
PREMIUM [B]	179,00	149,17
SUPER MAT [C]	219,00	182,50
EXTREME [D]	219,00	182,50

NOVINKA!

MT/S

Možnosť zmeny skla za dekoratívny panel v čiernej farbe (bez príplatku) + možnosť výberu zárubne vo farbe Black (BK)

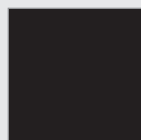

Black (BK)

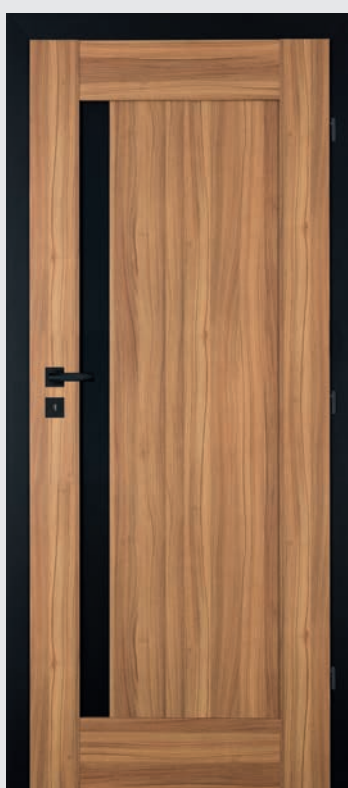

NOVINKA!

RF/D

Možnosť zmeny skla za dekoratívny panel v čiernej farbe (bez príplatku) + možnosť výberu zárubne vo farbe Black (BK)



Black (BK)



EXTREME [D]*

TECHNOLÓGIA RÁM SOFT DREVO

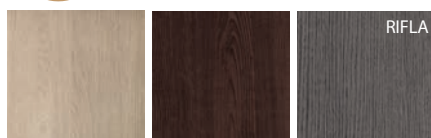

Eko (EM)

Fredo (FM)

Grafit (GM)*



Magnólia (MM)*

Platino (PM)

*výlučne v modeli AFRO (MT)

VŠIMNITE SI!

Rámová konštrukcia zosilnená drevenou lištou vo fóliách skupiny EXTREME. Dostupná v modeloch: PROWANSIA, SEMKO, INOX, MONACO, NICEA, AFRO



zosilnenie dreveným prvkom z lepeného dreva (v oboch smeroch)

Technické informácie: str. 60
Informácie o zárubniach: str. 64
Bezfaľcové dvere: str. 54

Dvojkrídlové dvere: str. 68
Posuvné dvere: str. 52-53

PREVERTE SI MOŽNOSŤ VYROBENIA ATYPICKÝCH ROZMEROV A FARIEB: STR. 72

NICEA







Platino (PM)

KONŠTRUKCIA

- Krídlo vyrobené v rámovej technológii
- Fólie skupiny PREMIUM a SUPER MAT - pevný rám krídla vyrobený z HDF dosky, technológia RÁM SOFT
- Fólie skupiny EXTREME - zosilnený DREVENÝ rám obložený doskami HDF vyrábaný v technológii RÁM SOFT DREVO
- kazety z dosky MDF hrúbky 10 mm foliované fóliou PREMIUM, EXTREME alebo SUPER MAT

Dostupné rozmery 60, 70, 80, 90 a dvojkřídlové dvere (str. 68).
Bezľalčové dvere (str. 54).

DOPLNKY V CENE KRÍDLA

- zámok dostupný v troch variantoch :
na kľúč (T),
typ WC (L),
vložkový (Y),
- tri čapové závesy
- v presklených krídlach - biele matné sklo SATINATO
- možnosť zmeny strany zasklenia na REVERS (AVERS štandardné zasklenie)
- zákazník si môže sám upraviť výšku krídla zrezaním dverí zospodu do 20 mm

DOPLNKY ZA PRÍPLATOK

Vetracie otvory z PVC (1 rad)	6,00 [5,00]
Ventilačný výfrez	10,00 [8,33]
Vyrobenie krídla v posuvnej verzii (strana 52-53)	24,00 [20,00]
Krídlo v rozmere 100	21,00 [17,50]
Skrátenie dverí vo výrobe do 20 mm	21,00 [17,50]
Skrátenie zárubne vo výrobe do 20 mm	21,00 [17,50]
Vyrobenie krídla so zámkom bez otvoru na kľúč (G)	11,00 [9,17]



PREMIUM [B]
TECHNOLÓGIA RÁM SOFT

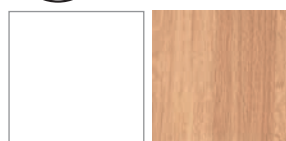

Bianco (BG)

Lemon (LJ)

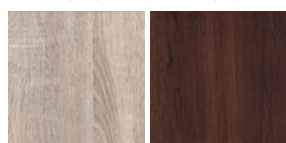

Somo (SO)

Tabaco (TJ)



SUPER MAT [C]
TECHNOLÓGIA RÁM SOFT

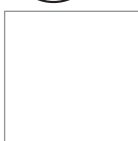

Alaska (AS)



str. 7



60-90



100-160



N1/P



N1/L



N1/R



N1/S



N1/M



N1/T



N1/D



	€ S DPH	€ BEZ DPH
PREMIUM [B]	179,00	149,17
SUPER MAT [C]	209,00	174,17
EXTREME [D]	219,00	182,50



EXTREME [D]

TECHNOLÓGIA RÁM SOFT DREVO

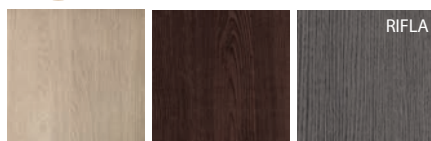

Eko (EM)

Fredo (FM)

Grafit (GM)



Magnólia (MM)

Platino (PM)

VŠIMNITE SI!

Rámová konštrukcia zosilnená drevnou lištou vo fóliách skupiny EXTREME. Dostupná v modeloch: PROWANSIA, SEMKO, INOX, MONACO, NICEA, AFRO



zosilnenie drevným prvkom z lepeného dreva (v oboch smeroch)

Technické informácie: str. 60
Informácie o zárubniach: str. 64
Bezfaľcové dvere str. 54

Dvojkrídlové dvere: str. 68
Posuvné dvere: str. 52-53

PREVERTE SI MOŽNOSŤ VYROBENIA ATYPICKÝCH ROZMEROV A FARIEB: STR. 72



Somo (SO)

KONŠTRUKCIA

Rám vyplnený voštinovou výplňou (X-MASH), celok opláštený z oboch strán fóliovanou doskou HDF. Modely vyrábané v TECHNOLOGII SOFT (farba BIANCO) a TECHNOLOGII STANDARD.

Dostupné rozmery 60, 70, 80, 90 a dvojkrídlové dvere (str. 68).

DOPLNKY V CENE KRÍDLA

- zámok dostupný v troch variantoch :
na kľúč (T),
typ WC (L),
vložkový (Y),
- tri čapové závesy
- v presklených krídlach - biele matné sklo SATINATO
- možnosť zmeny strany zasklenia na REVERS (AVERS štandardné zasklenie)
- Zákazník si môže sám upraviť výšku krídla zrezaním dverí zospodu do 60 mm

DOPLNKY ZA PRÍPLATOK

Vetracie otvory z PVC (1 rad)	6,00 [5,00]
Vetracia mriežka (netýka sa modelu H1)	14,00 [11,67]
Ventilačný výfrez	10,00 [8,33]
Vyrobenie krídla v posuvnej verzii (strana 62-63)	24,00 [20,00]
Krídlo v rozmere 100, zasklenie ako v rozmere 90, vyrobené v TECHNOLOGII STANDARD	16,00 [13,33]
Skrátenie dverí vo výrobe do 60 mm	21,00 [17,50]
Skrátenie zárubne vo výrobe do 60 mm	21,00 [17,50]
Vyrobenie krídla so zámkom bez otvoru na kľúč (G)	11,00 [9,17]



PREMIUM [B]
TECHNOLÓGIA SOFT



Bianco (BG)



PREMIUM [B]
TECHNOLÓGIA STANDARD



Arctic (AT)



Lemon (LJ)



Ofram (OR)



Silver (SL)

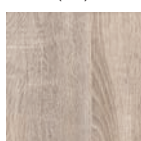

Somo (SO)

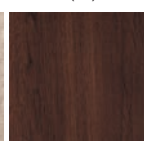

Tabaco (TJ)

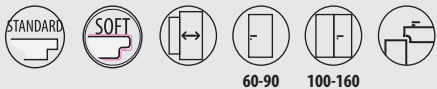

	€ S DPH	€ BEZ DPH
PREMIUM [B]	119,00	99,17



	€ S DPH	€ BEZ DPH
PREMIUM [B]	149,00	124,17



	€ S DPH	€ BEZ DPH
PREMIUM [B]	149,00	124,17



Bianco (BG)

KONŠTRUKCIA

Rám vyplnený voštinovou výplňou (X-MASH), celok opláštený z oboch strán lakovanou alebo fóliovanou doskou HDF vo farbách Bianco (BG) a Dub (DB). Krídla sú vyrábané v TECHNOLÓGII STANDARD alebo TECHNOLÓGII SOFT (farba Bianco (BG)).

Dostupné rozmery 60, 70, 80, 90 a dvojkrídlové dvere (str. 68).

DOPLNKY V CENE KRÍDLA

- zámok dostupný v troch variantoch :
na kľúč (T),
typ WC (L),
vložkový (Y),
- tri čapové závesy
- v presklených krídlach (model MN/D, MN/S) - matné biele tvrdené sklo LAKMAT
v ostatných modeloch matné biele sklo SATINATO
- možnosť zmeny strany zasklenia na REVERS (AVERS štandardné zasklenie)
- zákazník si môže sám upraviť výšku krídla zrezaním dverí zospodu do 60 mm

DOPLNKY ZA PRÍPLATOK

Vetracie otvory z PVC (1 rad)	6,00 [5,00]
Vetracia mriežka	14,00 [11,67]
Ventilačný výfrez	10,00 [8,33]
Vyrobenie krídla v posuvnej verzii (strana 52-53)	24,00 [20,00]
Krídlo v rozmere 100, zasklenie ako v rozmere 90	16,00 [13,33]
Vyplnenie drevotrieskou, krídlo vyrobené v TECHNOLÓGII STANDARD v rozmere 60-90	45,00 [37,50]
Skrátenie dverí vo výrobe do 60 mm	21,00 [17,50]
Skrátenie zárubne vo výrobe do 60 mm	21,00 [17,50]
Zosilnenie pod samozatvárač	10,00 [8,33]
Vyrobenie krídla so zámkom bez otvoru na kľúč (G)	11,00 [9,17]

**BASIC [A]**

TECNOLOGIA STANDARD

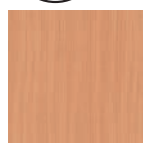

Buk (BP)



Calvados (CP)

**PREMIUM [B]**

TECNOLOGIA STANDARD



Dub (DB)*

**PREMIUM [B]**

TECNOLOGIA SOFT

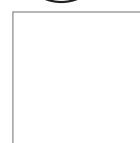

Bianco (BG)

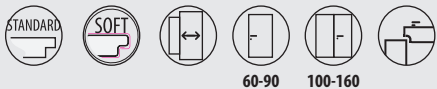

	€ S DPH	€ BEZ DPH
BASIC [A]	149,00	124,17
PREMIUM [B]	149,00	124,17



	€ S DPH	€ BEZ DPH
BASIC [A]	129,00	107,50
PREMIUM [B]	129,00	107,50



	€ S DPH	€ BEZ DPH	€ S DPH	€ BEZ DPH	€ S DPH	€ BEZ DPH	€ S DPH	€ BEZ DPH
BASIC [A]	99,00	82,50	99,00	82,50	109,00	90,83	139,00	115,83
PREMIUM [B]	99,00	82,50	99,00	82,50	109,00	90,83	139,00	115,83



Dub (DB)

KONŠTRUKCIA

Rám vyplnený voštinovou výplňou (X-MASH) alebo drevotrieskou (model BW plný). Celok opláštený z oboch strán lakovanou alebo fóliovanou doskou HDF (farba Bianco (BG) a Dub (DB)). Rámik z MDF. Krídla sú vyrábané v TECHNOLOGII STANDARD alebo TECHNOLOGII SOFT (farba Bianco).

Dostupné rozmery 60, 70, 80, 90, 100 a dvojkrídlové dvere (str. 68).

DOPLNKY V CENE KRÍDLA

- zámok dostupný v troch variantoch :
na kľúč (T),
typ WC (L),
vložkový (Y),
- tri čapové závesy
- v presklených krídlach - matné biele sklo SATINATO
- možnosť zmeny strany zasklenia na REVERS (AVERS štandardné zasklenie)
- zákazník si môže sám upraviť výšku krídla zrezaním dverí zospodu do 20 mm

DOPLNKY ZA PRÍPLATOK

Vetracie otvory z PVC (1 rad)	6,00 [5,00]
Vetracia mriežka	14,00 [11,67]
Ventilačný výfrez (nutné zosilnenie dodatočnou lištou)	32,00 [26,67]
Vyrobenie krídla v posuvnej verzii (strana 52-53)	24,00 [20,00]
Krídlo v rozmere 100, zasklenie ako v rozmere 90	16,00 [13,33]
Dodatočná lišta na úpravu výšky krídla prostredníctvom skrátenia zospodu do 60 mm	21,00 [17,50]
Vyplnenie drevotrieskou (model BW/P) v rozmere 60-90 (technológia standard)	45,00 [37,50]
Vyplnenie drevotrieskou (model BW/P) v rozmere 100 (technológia standard)	51,00 [42,50]
Skrátenie dverí vo výrobe do 20 mm	21,00 [17,50]
Skrátenie zárubne vo výrobe do 20 mm	21,00 [17,50]
Zosilnenie pod samozatvárač	10,00 [8,33]
Vyrobenie krídla so zámkom bez otvoru na kľúč (G)	11,00 [9,17]



BASIC [A]
TECHNOLOGIA STANDARD



Buk (BP)

Calvados (CP)



PREMIUM [B]
TECHNOLOGIA STANDARD

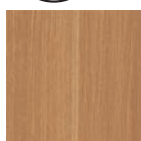

Dub (DB)*



PREMIUM [B]
TECHNOLOGIA SOFT

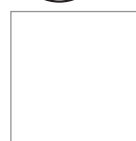

Bianco (BG)

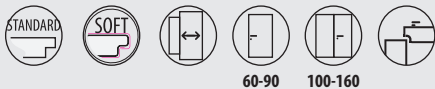

	€ S DPH	€ BEZ DPH	€ S DPH	€ BEZ DPH	€ S DPH	€ BEZ DPH
BASIC [A]	53,00	44,17	83,00	69,17	95,00	79,17
PREMIUM [B]	53,00	44,17	83,00	69,17	95,00	79,17



Somo (SO)

KONŠTRUKCIA

Rám vyplnený voštinovou výplňou (X-MASH) - (model SF) alebo drevotrieskou (model SI), celok opláštený z oboch strán fóliovanou doskou HDF. Krídla sú vyrobené v TECHNOLOGII STANDARD (okrem modelu SF vo farbe Bianco vyrábaného v TECHNOLOGII SOFT).

Dostupné rozmery 60, 70, 80, 90, 100 a dvojkrídlové dvere (str. 68).

DOPLNKY V CENE KRÍDLA

- zámok dostupný v troch variantoch :
na kľúč (T),
typ WC (L),
vložkový (Y),
- tri čapové závesy
- zákazník si môže sám upraviť výšku krídla zrezaním dverí zospodu do 60 mm

DOPLNKY ZA PRÍPLATOK

Vetracie otvory z PVC (1 rad)	6,00 [5,00]
Vetracia mriežka	14,00 [11,67]
Ventilačný výfrez	10,00 [8,33]
Vyrobenie krídla v posuvnej verzii (strana 52-53)	24,00 [20,00]
Krídlo v rozmere 100 vyrobené v TECHNOLOGII STANDARD	16,00 [13,33]
Vyplnenie drevotrieskou, krídlo vyrobené v TECHNOLOGII STANDARD (model SI) v rozmere 60-90	45,00 [37,50]
Vyplnenie drevotrieskou, krídlo vyrobené v TECHNOLOGII STANDARD (model SI) rozmer 100	51,00 [42,50]
Skrátenie dverí vo výrobe do 60 mm	21,00 [17,50]
Skrátenie zárubne vo výrobe do 60 mm	21,00 [17,50]
Zosilnenie pod samozatvárač	10,00 [8,33]
Druhý zámok	21,00 [17,50]
ŠPECIÁLNA KONŠTRUKCIA	
Vyplnenie drevotrieskou s hliníkovou pásovinou (model SH)	93,00 [77,50]
Príplatok za krídlo v rozmere 100 (model SH)	70,00 [58,33]
Vyrobenie krídla so zámkom bez otvoru na kľúč (G)	11,00 [9,17]
Hliníkový prah	36,00 [30,00]
Kukátko (W)	6,00 [5,00]
Pevné bezpečnostné trny	10,00 [8,33]



PREMIUM [B]
TECHNOLÓGIA SOFT



Bianco (BG)



SUPER MAT [C]
TECHNOLÓGIA STANDARD



Alaska (AS)

EXTREME [D]
TECHNOLÓGIA STANDARD



Beton (BT)

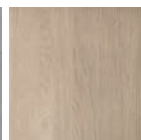

Eko (EM)

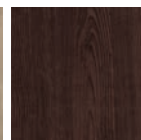

Fredo (FM)

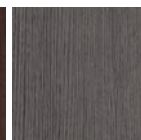

Grafit (GM)



Koral (KL)



Magnólia (MM)



Marrone (MR)

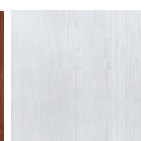

Platino (PM)

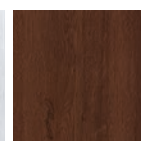

Royal (RL)



60-90

100-160

str. 7

SF/P



	€ S DPH	€ BEZ DPH
PREMIUM [B]	79,00	65,83
SUPER MAT [C]	119,00	99,17
EXTREME [D]	119,00	99,17

**NOVINKA! MODEL SOFIA 1S, 2S, 3S
S ČIERNYMI APLIKÁCIAMI**

- rám dverí vyplnený drevotrieskou
- čierny falc
- možnosť výberu zárubne vo farbe krídla alebo v čiernej farbe Black (BK)
- možnosť výberu čiernej kľučky (strana 70)



Black (BK)



čierny falc

1S/P



2S/P



3S/P



	€ S DPH	€ BEZ DPH
PREMIUM [B]	149,00	124,17
SUPER MAT [C]	189,00	157,50
EXTREME [D]	189,00	157,50

PREMIUM [B]
TECHNOLÓGIA STANDARD

*do vypredania zásob

Technické informácie: str. 60
Informácie o zárubniach: str. 64Dvojkridlové dvere: str. 68
Posuvné dvere: str. 52-53**PREVERTE SI MOŽNOSŤ VYROBENIA ATYPICKÝCH ROZMEROV A FARIEB: STR. 72**



Lumino (LC)

KONŠTRUKCIA

Rám vyplnený voštinovou výplňou (X-MASH) - (model DA) alebo plnou drevotrieskou (model DK, D1, D2), celok opláštený z oboch strán fóliou CPL (0,2 mm). Krídla sú vyrábané v technológii STANDARD.

Dostupné rozmery 60, 70, 80, 90 a dvojkrídlové dvere (netýka sa modelu DP/P) (str. 68).

DOPLNKY V CENE KRÍDLA

- zámok dostupný v troch variantoch :
na kľúč (T),
typ WC (L),
vložkový (Y),
- tri čapové závesy
- v presklených krídlach (model DA/L, DA/S) – matné biele sklo SATINATO
- v presklených krídlach (model DA/M, DA/D) – matné biele tvrdené sklo LAKMAT
- možnosť zmeny strany zasklenia na REVERS (AVERS štandardné zasklenie)
- zákazník si môže sám upraviť výšku krídla zrezaním dverí zospodu do 60 mm

DOPLNKY ZA PRÍPLATOK

Vetracie otvory z PVC (1 rad)	6,00 [5,00]
Vetracia mriežka	14,00 [11,67]
Ventilačný výfrez	10,00 [8,33]
Výrobenie krídla v posuvnej verzii (strana 52-53) (netýka sa modelu DP/P)	24,00 [20,00]
Krídlo v rozmere 100, zasklenie ako v rozmere 90	16,00 [13,33]
Krídlo v rozmere 100 (model DP)	69,00 [57,50]
Výplnenie drevotrieskou (model DK) v rozmere 60-90	45,00 [37,50]
Výplnenie drevotrieskou (model DK) v rozmere 100	73,00 [60,83]
Skrátenie dverí vo výrobe do 60 mm	21,00 [17,50]
Skrátenie zárubne vo výrobe do 60 mm	21,00 [17,50]
Zosilnenie pod samozatvárač	10,00 [8,33]
Výrobenie krídla so zámkom bez otvoru na kľúč (G)	11,00 [9,17]



CPL [E]
TECHNOLÓGIA STANDARD

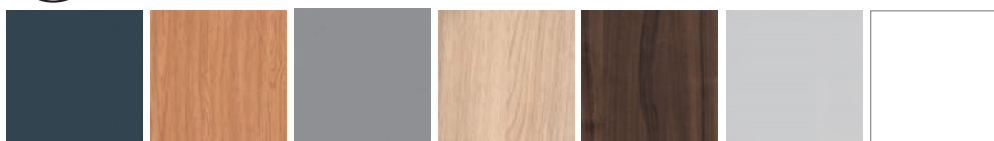

Antracit (AC)

Dub (DC)

Gris (GC)

Lumino (LC)

Noce (NC)

Šedá (PC)

Snow (SC)

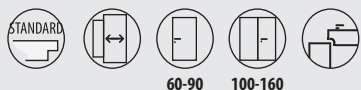

str. 7



CPL [E]		CPL [E]		CPL [E]		CPL [E]		CPL [E]	
€ S DPH	€ BEZ DPH	€ S DPH	€ BEZ DPH	€ S DPH	€ BEZ DPH	€ S DPH	€ BEZ DPH	€ S DPH	€ BEZ DPH
129,00	107,50	149,00	124,17	169,00	140,83	179,00	149,17	189,00	157,50



NOVÝ MODEL

NOVÝ MODEL

Modely D1/P, D2/P vyplnené výlučne plnou drevotrieskou.

CPL [E]		CPL [E]	
€ S DPH	€ BEZ DPH	€ S DPH	€ BEZ DPH
209,00	174,17	209,00	174,17

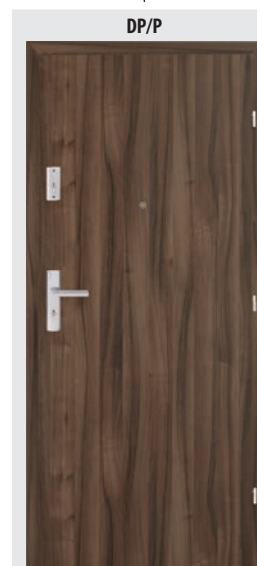

CPL [E]	
€ S DPH	€ BEZ DPH
229,00	190,83

KONŠTRUKCIA

KONŠTRUKCIA ZOSILNENÁ HLINÍKOVOU PÁSOVINOU [model DP/P]

Takáto konštrukcia krídla je odolnejšia voči nedovolenému vniknutiu. Krídlo je menej citlivé na rozdielne teploty a vlhkosť. Väčšou stabilitou dverového krídla sa zväčší komfort jeho používania.

Doplňky v cene krídla:

- dva vložkové zámky, • kukátko, • pevné bezpečnostné trny,

* Výbava dverí (krídlo a zárubňa) pevné bezpečnostné trny – symbol „B“ v predposlednej položke kódu.

** S ohľadom na typ povrchu krídla a zárubne (CPL) štvrtvalčeky vo farbách Antracit (AC), Gris (GC), Šedá (PC), Snow (SC) ako set k dverám Dakar sú lakované približnou farbou z palety RAL.

Pevná drevená zárubňa typ Z 100x45mm pre verziu DP/P*		107,00 [89,17]
Lišta L/M8 80mm		31,00 [25,83]
Štvrtvalček vo farbách RAL (Antracit, Gris, Šedá, Snow)**		17,00 [14,17]

Technické informácie: str. 60
Informácie o zárubniach: str. 64

Dvojkrídlové dvere: str. 68
Posuvné dvere: str. 52-53

PREVERTE SI MOŽNOSŤ VYROBENIA ATYPICKÝCH ROZMEROV A FARIEB: STR. 72

DVERE

BAZALT

KOMPLET: KRÍDLO + PEVNÁ ZÁRUBŇA TYP Z
100X45mm + PRAH

CENA

od **369** / 307,50
€ S DPH € BEZ DPH

INTERIÉROVÉ VCHODOVÉ DVERE



Lemon (LJ)

KONŠTRUKCIA TYP A

Krídlo falcové. Krídlo opláštené z oboch strán doskou HDF fóliovaná fóliou vysokej kvality. Výplň - plná drevotrieska. Krídlo vyrobené v TECHNOLÓGII STANDARD vybavené tesnením. Dostupné rozmery 75, 80, 85, 90.

KONŠTRUKCIA TYP P

Konštrukcia zosilnená hliníkovou pásovinou, výplň - plná drevotrieska. Krídlo opláštené z oboch strán doskou HDF fóliovaná fóliou vysokej kvality. Krídlo vyrobené v TECHNOLÓGII STANDARD vybavené tesnením. Dostupné rozmery 75, 80, 85, 90.

PARAMETRE TYP A, P

[S pevnou drevenou zárubňou 100x45 mm, jeden alebo dva zámky, prah]. $R_w(C; C_{tr})=32$ (0;-1)dB súčiniteľ nepriezvučnosti dverí šírky „90“, skúška č.: LZFOO-01515/16/ZOONZF

Tieto parametre sú tiež dodržané v kombinácii s obložkovou zárubňou.

DOPLNKY V CENE KRÍDLA TYP A

- jeden zástrčkový zámok (verzia R) • pánty 3D • tesnenie vo falci krídla
- tesnenie vo falci zárubne • nastaviteľný protiplech zámku
- kukátko (dodávané zvlášť) • zákazník si môže sám upraviť výšku krídla zrezaním dverí zospodu do 60 mm • drevený prah

DOPLNKY V CENE KRÍDLA TYP P

- dva zástrčkové zámky (verzia R) • pevné bezpečnostné trny
- zosilnené jednou hliníkovou pásovinou • pánty 3D • tesnenie vo falci krídla • utesnenie vo falci zárubne • nastaviteľný protiplech zámku
- kukátko (dodávané zvlášť) • zákazník si môže sám upraviť výšku krídla zrezaním dverí zospodu do 60 mm • drevený prah

DOPLNKY ZA PRÍPLATOK

Skrátenie dverí a zárubne vo výrobe do 60 mm	42,00 [35,00]
Kľučka + horný štít patina, nikel natieraný alebo čierna (strana 70)	40,00 [33,33]
Vložka nikel alebo mosadz 30/45	17,00 [14,17]
Príplatok za obložkovú zárubňu s lištou 80mm od (100-120 (B) do 300-320 (1))	179,00 [149,17]
Krytky na pánty Ø 16 mm (sada horný + dolný pánt) patina, nikel natieraný alebo čierna	6,00 [5,00]
Hliníkový prah	36,00 [30,00]

STANDARD EXTREME [D] TECHNOLÓGIA STANDARD

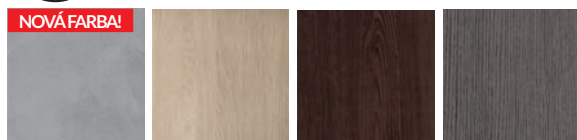

Beton (BT) Eko (EM) Fredo (FM) Grafit (GM)



Koral (KL) Marrone (MR) Royal (RL)

STANDARD PREMIUM [B] TECHNOLÓGIA STANDARD NOVE FARBY!



Amber (AB) Lemon (LJ) Silver (SL)



Somo (SO)



str. 7

NOVINKA! MODELY S ČIERNYMI APLIKÁCIAMI



	€ S DPH	€ BEZ DPH		€ S DPH	€ BEZ DPH
TYP A			TYP A		
PREMIUM [B]	409,00	340,83	PREMIUM [B]	369,00	307,50
EXTREME [D]	409,00	340,83	EXTREME [D]	369,00	307,50
TYP P			TYP P		
PREMIUM [B]	419,00	349,17	PREMIUM [B]	379,00	315,83
EXTREME [D]	419,00	349,17	EXTREME [D]	389,00	324,17

- falc v čiernej farbe
- možnosť výberu:
 - čiernej kľučky
 - čiernych krytiiek na pánty
 - čierneho kukátka
- možnosť výberu zárubne vo farbe **Black (BK)** alebo vo farbe krídla

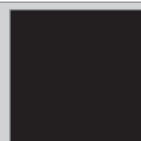

Black (BK)

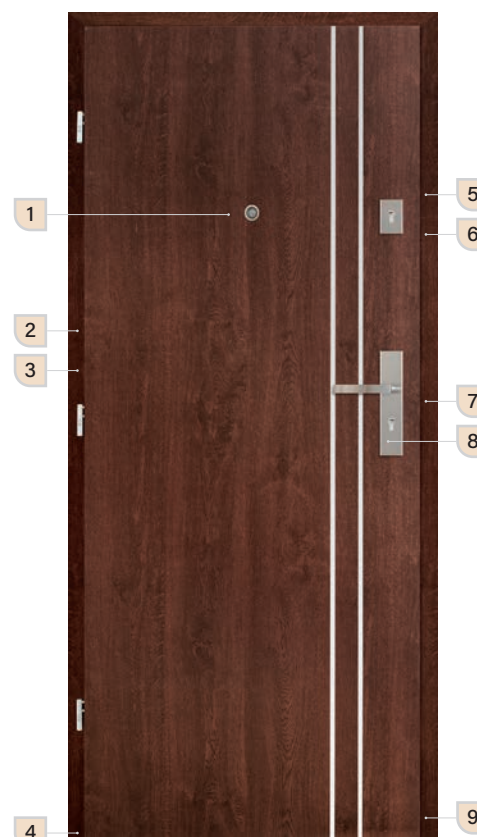

1. kukátko 2. pevné bezpečnostné trny (B) TYP P 3. pánty 3D 4. drevený prah v cene setu 5. protiplech horného zámku TYP P



6. horný 3-bodový zámok TYP P 7. nastaviteľný protiplech zámku 8. dolný 3-bodový zámok TYP A, TYP P 9. tesnenie vo falci krídla

Technické informácie: str. 60

PREVERTE SI MOŽNOSŤ VYROBENIA ATYPICKÝCH ROZMEROV A FARIEB: STR. 72



Dado (DO)

KONŠTRUKCIA: MODEL A1/P

Rw30dB  Krídlo v systéme s falcom, konštrukcia dverí je drevený rám opláštený panelom HDF, vyplnený plnou drevotrieskou, v krídle je osadené klesajúce tesnenie. Vyrobené v TECHNOLOGII STANDARD. **Maximálny rozmer krídla: šírka do 1046mm, výška do 2164mm.** (okrem povrchov BASIC max. výška 2030mm)

PARAMETRE

[S pevnou zárubňou Z MDF 100x43mm alebo obložkovou SW S8 -30dB.] Rw(C; Ctr)=30(-1;-1)dB súčiniteľ nepriezvučnosti dverí šírky „90“, skúška: S02/12/0006/2604/Sb; skúška so zárubňou SW č. 423.12/20/0075/13

KONŠTRUKCIA: MODEL A2/P

Rw32dB  Krídlo v systéme s falcom, konštrukcia krídla drevený rám opláštený doskou HDF, výplň je špeciálna konštrukcia CENTURION-R, v krídle je osadené klesajúce tesnenie. Vyrobené v TECHNOLOGII STANDARD.

PARAMETRE

[S pevnou zárubňou Z MDF 100x43mm alebo obložkovou SW S8 -32dB] Rw(c; Ctr)=32(-1;-2)dB súčiniteľ nepriezvučnosti dverí šírky „90“, skúška: S02/12/0006/2604/Sc; skúška so zárubňou SW č. 423.12/20/0075/13

KONŠTRUKCIA KOMPLETU:**KRÍDLO SO ZÁRUBŇOU MODEL A4/P**

Rw42dB  Krídlo v systéme s falcom, konštrukcia krídla drevený rám opláštený doskou HDF, výplň je špeciálna konštrukcia CENTURION-R, v krídle sú osadené dve klesajúce tesnenia a závesy 3D. Vyrobené v TECHNOLOGII STANDARD.

PARAMETRE

[S pevnou drevenou zárubňou 150x80mm s jedným zámkom]. Rw(C; Ctr)=43(-1;-5)dB súčiniteľ nepriezvučnosti dverí šírky „100“, skúška č. LZF00-01515/16/Z00NZF

DOPLNKY ZA PRÍPLATOK

Krídlo v rozmere 100 (model A1)	49,00 [40,83]
Krídlo v rozmere 100 (model A2)	49,00 [40,83]
Krídlo v rozmere 100 (model A4)	85,00 [70,83]
Skrátenie dverí vo výrobe do 60 mm (model A1, A2)	21,00 [17,50]
Skrátenie dverí vo výrobe do 60 mm (model A4)	42,00 [35,00]
Druhý zámok	21,00 [17,50]
Rozšírenie profilu obložkovej zárubne (model A4)	str. 61



PREMIUM [B]
TECHNOLOGIA STANDARD



*krídla fóliované

**do vypredania zásob

centurion-r.sk



Rw30dB Rw32dB Rw42dB

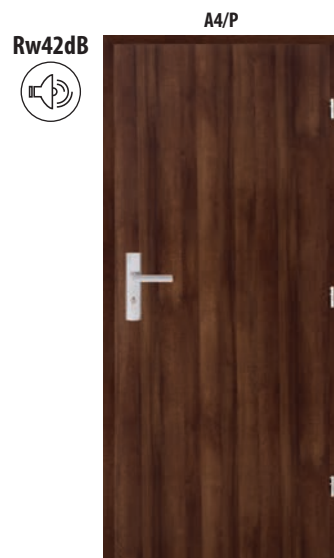
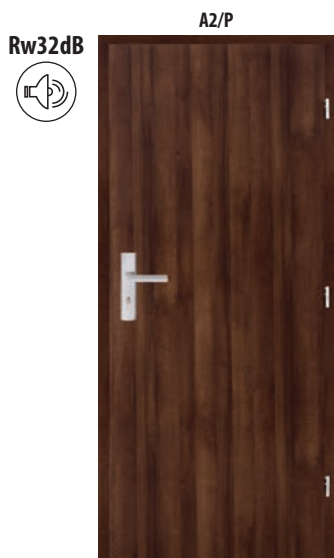
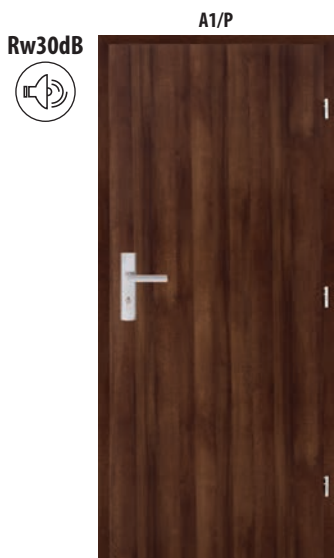

	€ S DPH	€ BEZ DPH
PREMIUM [B]	219,00	182,50
SUPER MAT [C]	239,00	199,17
EXTREME [D]	249,00	207,50
CPL [E]	269,00	224,17

DOPLNKY V CENE KRÍDLA

- zámok vložkový (Y),
- tri čapové závesy
- klesajúce tesnenie.

	€ S DPH	€ BEZ DPH
PREMIUM [B]		
SUPER MAT [C]	309,00	257,50
EXTREME [D]		
CPL [E]		

DOPLNKY V CENE KRÍDLA

- zámok vložkový (Y),
- tri čapové závesy
- klesajúce tesnenie.

	€ S DPH	€ BEZ DPH
PREMIUM [B]		
SUPER MAT [C]		
EXTREME [D]	999,00	832,50
CPL [E]		

DOPLNKY V CENE KRÍDLA

- zámok vložkový (Y),
- tri čapové závesy
- dve klesajúce tesnenia
- pevná drevena zárubňa 150x80mm (lakovaná vo farbách: Šedá, Gris, Antracit, Snow)

EXTREME [D]
TECHNOLÓGIA STANDARD



SUPER MAT [C]
TECHNOLÓGIA STANDARD

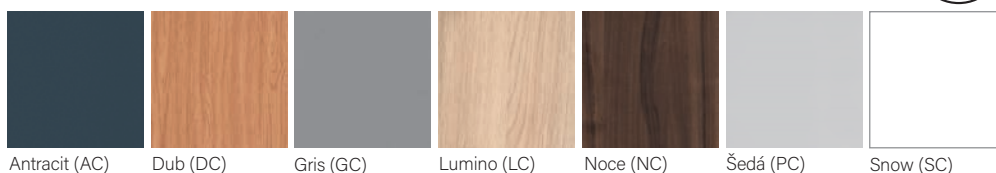

CPL [E]
TECHNOLÓGIA STANDARD



Royal (RL)

KONŠTRUKCIA

Krídlo je vyrobené z ohňovzdornej drevotriesky, do ktorej je z troch strán vlepovaná drevená lišta. Krídlo je opláštené doskou HDF (fóliovaná alebo frézovaná). V presklených krídlach je sklo priehľadné ohňovzdorné. Priestor vo falci je olepený fóliou vo farbe krídla. Vyrobené v TECHNOLOGII STANDARD. Drevená zárubňa 100x54mm je fóliovaná vo farbe krídla.

Technické dvere sú určené na použitie ako vchodové dvere v bytových priestoroch.

Krídla sú ponúkané ako komplet s drevenou zárubňou. Krídla F1 sú taktiež určené do normovaných kovových protipožiarných zárubní.

DOPLNKY V CENE DVERÍ F1, F2

- vložkový zámok so zvýšenou tepelnou odolnosťou (Y)
- montážna sada
- protiplech zámku
- v presklených krídlach - priehľadné ohňovzdorné sklo
- tesnenia so zvýšenou požiarnou odolnosťou
- rozťažné tesnenia vo falci zárubne (F1)
- rozťažné dymotesné tesnenia vo falci zárubne (F2)
- klesajúce tesnenie naspodu krídla (F2)
- drevená zárubňa 100x54mm

DOPLNKY ZA PRÍPLATOK

Druhý vložkový zámok (P) a protiplech		21,00 [17,50]
Pevné bezpečnostné trny (B)		27,00 [22,50]
Kukátko (W)		32,00 [26,67]
Samozatvárač s ramienkom nožníc		97,00 [80,83]
Krídlo v rozmere 100		119,00 [99,17]
Vložka		22,00 [18,33]
Kľučka		31,00 [25,83]
Štít		9,00 [7,50]

Obložkové zárubne: podrobnosti str.: 62

1. Pre splnenie podmienok Technického Schválenia pre protipožiarné dvere je nutné použiť samozatvárač zodný s EN 1154:1994/A1:2004. Dvojkrídlové dvere musia byť vybavené Regulátorom správneho zatvárania dverí samozatvárača aj v otvárovom a pevnom krídle.

2. Protipožiarné technické dvere sú ponúkané ako komplet so zárubňou (100x54 mm). Nie je možné skrátenie výšky krídla.

3. Vložky do protipožiarnych dverí je nutné použiť zodné s normou EN 1303:2007/AC:2008

4. Odporúčaný rozmer vložky pre protipožiarné dvere EI₂30 35/45. Odporúčaný rozmer pri použití štítu o hrúbke 10 mm, vložka presahuje štít nie viac než 5mm.

5. Kľučka do protipožiarnych dverí musí mať oceľové jadro a spĺňať normu EN 1906:2003.

Protipožiarné dvere sú veľmi dôležité z hľadiska požiarnej bezpečnosti v budovách. Odporúča sa, aby vlastník budovy udržiaval dvere v stave plnej funkčnosti. V priebehu používania dverí musia byť dvere pravidelne kontrolované a udržiavané kvalifikovaným pracovníkom aspoň raz za rok.



str. 7

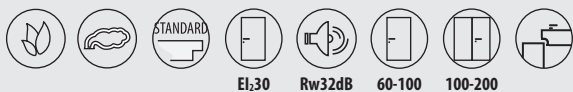

F1/P, F2/P 70, 80, 90, 100	F1/S, F2/S 70, 80, 90, 100	F1/M, F2/M 70, 80, 90, 100
VERZIA F1		
€ S DPH / € BEZ DPH	€ S DPH / € BEZ DPH	€ S DPH / € BEZ DPH
569,00 / 474,17	979,00 / 815,83	759,00 / 632,50
URČENÉ DO KOVOVÝCH PROTIPOŽIARNYCH ZÁRUBNÍ		
369,00 / 307,50	849,00 / 707,50	609,00 / 507,50
VERZIA F2		
€ S DPH / € BEZ DPH	€ S DPH / € BEZ DPH	€ S DPH / € BEZ DPH
589,00 / 490,83	1039,00 / 865,83	809,00 / 674,17

PREMIUM [B]
TECHNOLÓGIA STANDARD



*krídla fóliované
**do vypredania zásob

EXTREME [D]
TECHNOLÓGIA STANDARD



SUPER MAT [C]
TECHNOLÓGIA STANDARD



CPL [E]
TECHNOLÓGIA STANDARD

Technické informácie: str. 62

PREVERTE SI MOŽNOSŤ VYROBENIA ATYPICKÝCH ROZMEROV A FARIEB: STR. 72

POSUVNÝ SYSTÉM SKRYTÝ V STENE

Posuvný systém skrytý v stene umožňuje maximálne využitie užitočnej plochy. Konštrukciu systému tvorí kazeta vyrobená z kovových súčastí. Pri otváraní dverí sa krídlo skryje medzi kovový stojan kazety chránený sadro-kartónovou doskou.

Krídla sú vyrobené v bezfalcovom systéme a zhodné s katalogovou ponukou Centurion-R.



TABULKA 1

HÁKOVÉ ZÁMKY - MADLO HRANATÉ			
FARBY	MADLO (1pár - 2 ks.)	ZÁMOK NA DŮZICKÝ KLÍČ	ZÁMOK WC
	€ S DPH / € BEZ DPH	€ S DPH / € BEZ DPH	€ S DPH / € BEZ DPH
CHRÓM SATINA	43,00 / 35,83	63,00 / 52,50	72,00 / 60,00

ZÁMKY HÁKOVÉ - MADLO ŠTVORCOVÉ			
	MADLO (1pár - 2 ks.)	ZÁMOK NA KLÍČ KLÍČIK SKLADANÝ	ZÁMOK WC
ENGER			
	€ S DPH / € BEZ DPH	€ S DPH / € BEZ DPH	€ S DPH / € BEZ DPH
NEREZ	32,00 / 26,66	69,00 / 57,50	94,00 / 78,33

ZÁMKY HÁKOVÉ - OVÁLNE MADLÁ			
FARBY	MADLO (1pár - 2 ks.)	ZÁMOK NA DŮZICKÝ KLÍČ	ZÁMOK WC
	€ S DPH / € BEZ DPH	€ S DPH / € BEZ DPH	€ S DPH / € BEZ DPH
CHRÓM SATINA	38,00 / 31,67	59,00 / 49,17	72,00 / 60,00
ZLATÝ PATINA	37,00 / 30,83	59,00 / 49,17	72,00 / 60,00

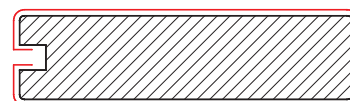

Rez posuvného krídla.
Rám MDF

POSUVNÉ DVERE

POSUVNÝ SYSTÉM NA STENU

Druhy posuvných systémov
- posuvné dvere so zárubňou (bezpántovou)
- posuvné dvere na stenu

Posuvné dvere sú vyrábané ako jednokrídlové bezfalcové.
Dostupné rozmery: 60, 70, 80, 90

POSUVNÉ DVERE

Posuvné dvere v štandarde sú vyrobené v bezfalcovom systéme bez zámku a závesov a sú vybavené frézom zospodu.

POZOR!

Posuvné dvere sú vyrábané v systéme s hranou (okrem modelov TOSKANIA, ONTARIO, MONACO, NICEA, SEMKO, INOX, AFRO) vyrábaných v technológii RÁM SOFT.

POZOR!

Posuvné dvere skupiny EXTREME (Goldmat) so spojením fólie na hrane.

OBSAH POSUVNÉHO NASTENNÉHO SYSTÉMU:

- posuvný mechanizmus
- posuvné krídlo
- krycia garniža
- dorazová lišta (v prípade výberu krídla s hákovým zámkom je v dorazovej lište vyfrézovaný otvor pre protiplech zámku. Strana, na ktorú sa uzatvárajú dvere určuje stranu lišty)
- dve distančné lišty rozmerov 16x26,5mm i 22x45mm (posuvný systém so zárubňou)
- jedna distančná lišta 22x45mm (systém priamo na stenu)
- sada hákového zámku
- bezpántová zárubňa

DOPLNKY ZA PRÍPLATOK	
	€ S DPH [€ BEZ DPH]
posuvný mechanizmus (1800mm)	64,00 [53,33]
posuvný mechanizmus (2000mm)	67,00 [55,83]
dorazová lišta	9,00 [7,50]
krycia garniža	cena podľa platného cenníka
posuvné krídlo (fréz zospodu štandarde)	cena vybraného modelu dverí + príplatok 24,00 s DPH [20,00 bez DPH]
bezpántová zárubňa	cena obložkovej zárubne (SW)
ocelové madlá	cena vybraného modelu tabuľka 1

GARNIŽA POSUVNÉHO SYSTÉMU URČENÁ PRE VŠETKY POSUVNÉ DVERE V ROZMEROCH OD 60 DO 90	
	€ S DPH [€ BEZ DPH]
M/MF M/SW	ALASKA, AMBER, ARCTIC, ALBA, BLACK, BETON, BUK, CALVADOS, CATANIA, DADO, DUB (DB), DUB (DC), LUMINO, NOCE, OFRAM, PÍNIA, ŠEDÁ, SILVER, SNOW, TAPI, TRUFLA, ANTRACIT, BIANCO, LEMON, GRIS, NORDIC*, SOMO, TABACO, MAGNÓLIA, EKO, FREDO, PLATINO, GRAFIT, MAGNOLIA
	52,00 [43,33]

*do vypredania zásob

PRÍKLAD POSUVNÉHO SYSTÉMU
PRIAMO NA STENU

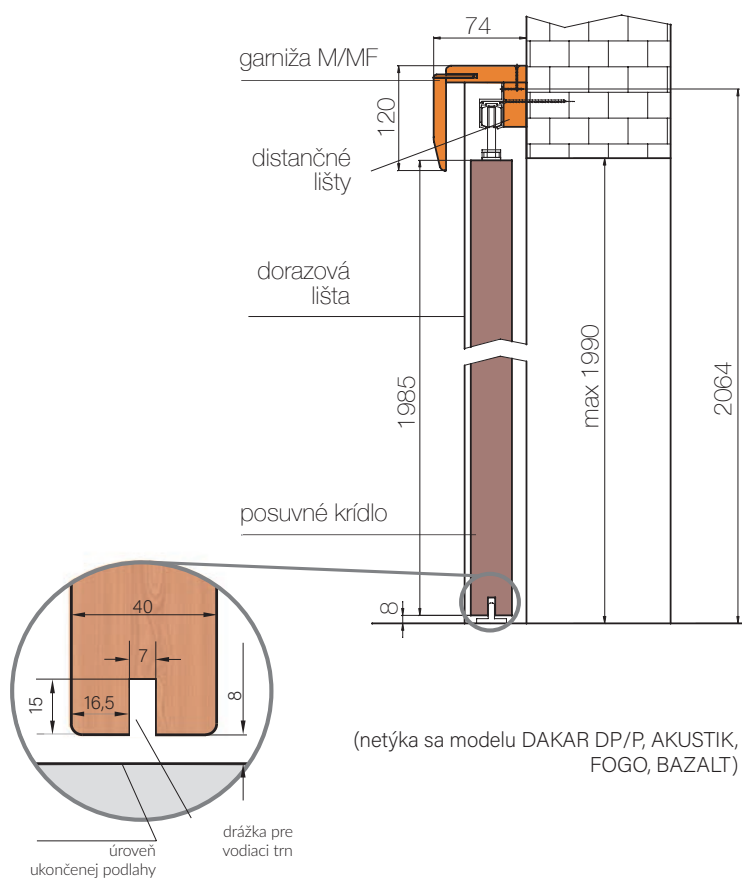

PRÍKLAD POSUVNÉHO NASTENNÉHO
SYSTÉMU S TUNELOM

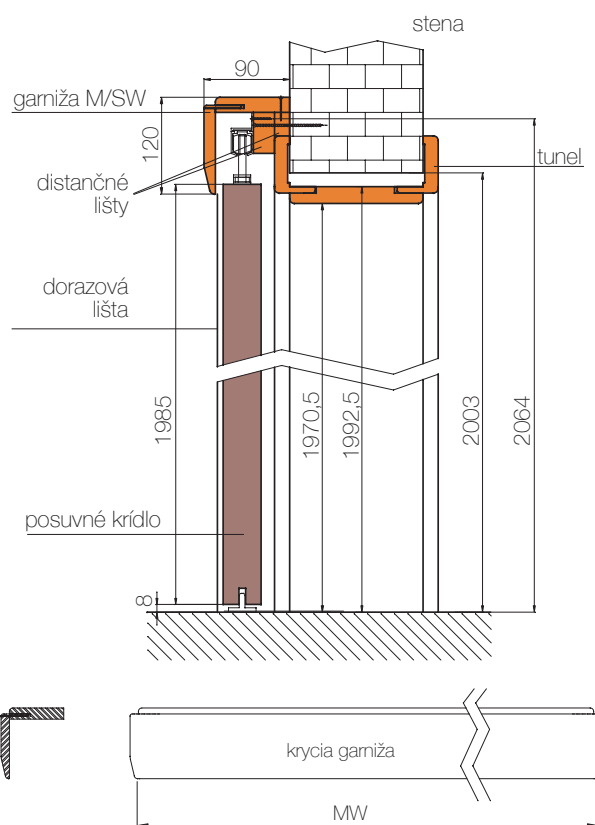

K posuvnému systému na stenu je odporúčaná zárubňa SW ako tunnel (bezpántová) bez drážky na tesnenie a bez tesnenia. Existuje možnosť použitia tunelu S8 ale vyžaduje si samostatnú úpravu. Obložky v zárubni tunnel sú nelepené.

HORIZONTÁLNY PRIEREZ POSUVNÉHO
SYSTÉMU MONTOVANÉHO PRIAMO
NA STENU

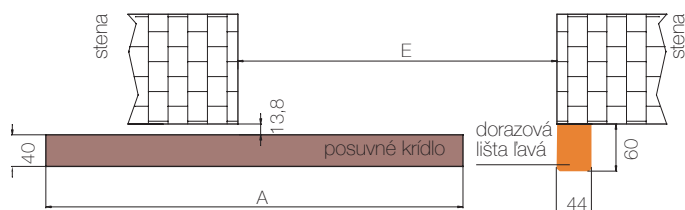

HORIZONTÁLNY PRIEREZ POSUVNÉHO
SYSTÉMU SO ZÁRUBŇOU

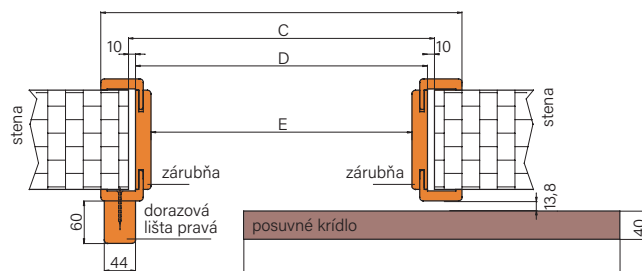

NÁSTENNÝ SYSTÉM - JEDNOKRÍDLOVÝ POSUVNÝ SYSTÉM		
Rozmery krídla (mm)	garníža Mw (mm)	posuvný mechanizmus (mm)
644	1380	1800
744	1580	1800
844	1780	1800
944	1980	2000

ROZMERY KRÍDLA - JEDNOKRÍDLOVÝ POSUVNÝ SYSTÉM				
	60	70	80	90
A	644	744	844	944
B	745	845	945	1045
C	667	767	867	967
D	647	747	847	947
E	603	703	803	903

BEZFALCOVÉ

DOSTUPNÉ V MODELOCH:
TOSKANIA, PROWANSIA, SEMKO, INOX,
MONACO, AFRO, NICEA

KONŠTRUKCIA

Rám vyrobený z lepenej drevenej lišty zosilnenej HDF doskou. Výplň – dosky fľoiované. Krídla sú fľoiované v TECHNOLÓGII RÁM SOFT.

Dostupné rozmery 60, 70, 80, 90

DOPLNKY V CENE KRÍDLA

- zámok dostupný v troch variantoch :
magnetický na kľúč (M),
typ WC (K),
vložkový (W),
alebo bez otvoru na kľúč (S)
- dva skryté pánty 3D (spolu so zárubňou)
- možnosť úpravy výšky krídla prostredníctvom skrátenia zospodudo 60 mm

DOPLNKY ZA PRÍPLATOK

	€ S DPH [€ BEZ PH]
Vetracie otvory z PVC (1 rad)	6,00 [5,00]
Ventilačný výfrez	10,00 [8,33]
Skrátenie dverí vo výrobe do 60 mm	21,00 [17,50]
Skrátenie zárubne vo výrobe do 60 mm	21,00 [17,50]
Tretí pánt	36,00 [30,00]
Zárubňa rezaná pod uhlom 90°	21,00 [17,50]

SPÔSOB SPOJENIA FÓLIE - RÁM MDF

DVERE RÁMOVÉ
bezfalcové



skrytý pánt 3D

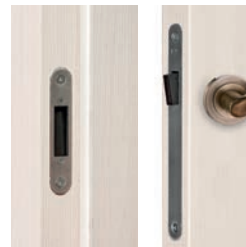

magnetický zámok



bezfalcová zárubňa rezaná pod uhlom 90°



bezfalcová zárubňa rezaná pod uhlom 45°

CENA OBLOŽKOVEJ ZÁRUBNE K BEZFALCOVÝM DVERÁM (VO VYBRANEJ FARBE KRÍDLA)

SYMBOL BEZFALCOVEJ ZÁRUBNE H/SB	HRÚBKA MÚRU [R]	FARBY: AMBER, BIANCO, SILVER, TABACO		FARBA: ALASKA, MAGNÓLIA	
		€ S DPH	[€ BEZ PH]	€ S DPH	[€ BEZ PH]
A	88-108	212,00	[176,67]	227,00	[189,17]
B	108-128	217,00	[180,83]	234,00	[195,00]
P ROZŠIRUJÚCA OBLOŽKA	128-148				
C	133-153	221,00	[184,17]	239,00	[199,17]
D	153-173				
E	173-193	231,00	[192,50]	252,00	[210,00]
F	193-213				
G	213-233				
H	233-253				

H/SB	HRÚBKA MÚRU [R]	ZLOŽENIE 2 STREDOVÝCH ČASTÍ	FARBY: AMBER, BIANCO, SILVER, TABACO		FARBA: ALASKA, MAGNÓLIA	
			€ S DPH	[€ BEZ PH]	€ S DPH	[€ BEZ PH]
I	253-273	140+100	250,00	[208,33]	283,00	[235,83]
J	273-293	140+120				
K	293-313	140+140	265,00	[220,83]	292,00	[243,33]
1	313-333	140+160				
2	333-353	140+180				
3	353-373	140+200	279,00	[232,50]	301,00	[250,83]
4	373-393	140+220				
5	393-413	220+160	296,00	[246,67]	316,00	[263,33]
6	413-433	220+180				
7	433-453	220+200				
8	453-473	220+220				

H/SB	HRÚBKA MÚRU [R]	ZLOŽENIE 3 STREDOVÝCH ČASTÍ	FARBY: AMBER, BIANCO, SILVER, TABACO		FARBA: ALASKA, MAGNÓLIA	
			€ S DPH	[€ BEZ PH]	€ S DPH	[€ BEZ PH]
9	473-493	220+120+120	312,00	[260,00]	331,00	[275,83]
0	493-513	220+140+120				

REZ ZÁRUBNE K BEZFALCOVÝM DVERÁM H/SB

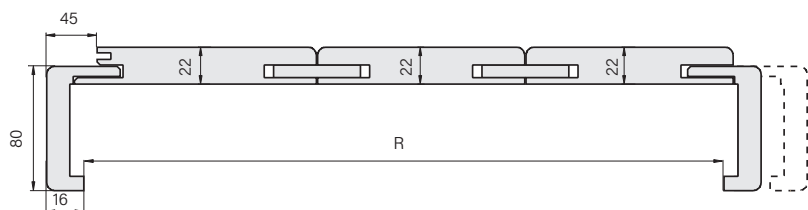
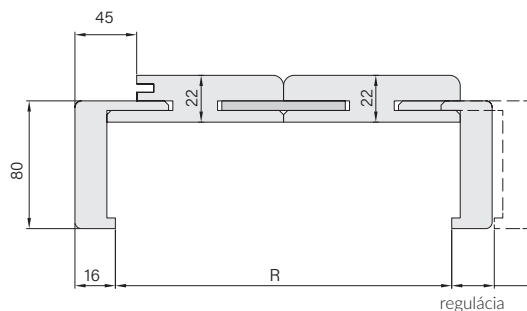
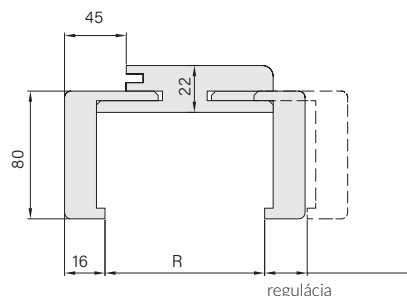

DOSTUPNÉ V MODELOCH:
TOSKANIA, PROWANSIA, SEMKO, INOX,
MONACO, AFRO, NICEA

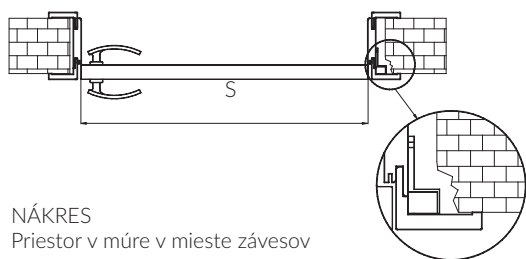

NÁKRES
Priestor v múre v mieste závesov

ROZMERY OBLOŽKOVEJ ZÁRUBNE K BEZFALCOVÝM DVERÁM O/SB				
ROZMERY	60	70	80	90
S	615	715	815	915
S_m	684	784	884	984
S _o	603	703	803	903
S _w	625	725	825	925
S _z	647	747	847	947
S _p	785	885	985	1085
H	1970			
H _o	1971			
H _w	1981			
H _z	1992			
H _p	2061			
H_m	2010			

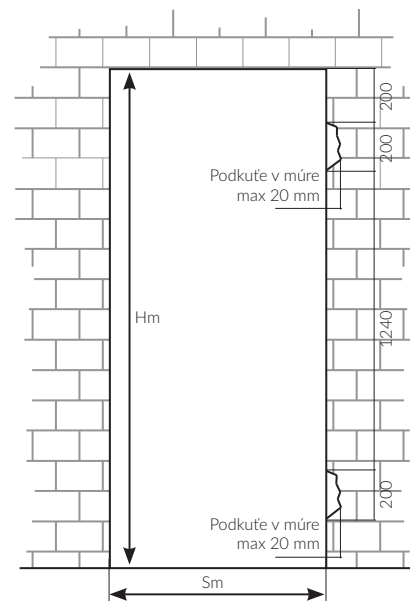
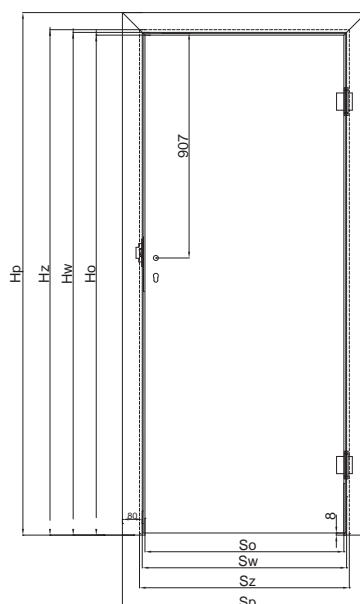

LEGENDA

- S - šírka krídla
- S_m** - odporúčaná šírka otvoru v múre
- S_o - šírka zárubne svetlosť
- S_w - šírka zárubne vo falci
- S_z - vonkajšia šírka zárubne
- S_p - plný rozmer šírky zárubne SB spolu s obložkami
- H - výška krídla
- H_o - výška zárubne svetlosť
- H_w - výška zárubne vo falci
- H_z - vonkajšia výška zárubne
- H_p - plný rozmer výšky zárubne SB spolu s obložkami
- H_m** - odporúčaná výška otvoru v múre



**CENA
SETU**

=

**CENA
KRÍDLA
BEZFALCOVÉHO
str. 56~59**

+

**CENA
ZÁRUBNE
str.54**

+

**TRETÍ
PÁNT
+ 36 € S DPH
(na vyžiadanie)**

POZOR ! SYMBOL MODELU BEZFALCOVÝCH DVERÍ JE URČENÝ NA ZAČIATKU KÓDU
SYMBOL BEZFALCOVEJ ZÁRUBNE H/SB

DVERE
BEZFALCOVÉ

DOSTUPNÉ V MODELOCH:
TOSKANIA, PROWANSIA, SEMKO, INOX,
MONACO, AFRO, NICEA

DVEROVÉ KRÍDLO
SEMKO



DVERE BEZFALCOVÉ

PREMIUM [B]

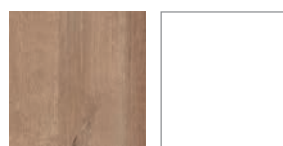

Amber (AB)

Bianco (BG)

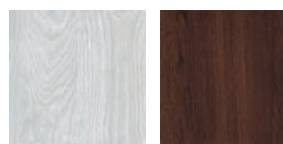

Silver (SL)

Tabaco (TJ)

SUPER MAT [C]



Alaska (AS)

	€ S DPH	€ BEZ DPH
PREMIUM [B]	200,00	166,67
SUPER MAT [C]	229,00	190,83

DOSTUPNÉ V MODELOCH:
TOSKANIA, PROWANSIA, SEMKO, INOX,
MONACO, AFRO, NICEA



DVEROVÉ KRÍDLO **INOX**



PREMIUM [B]

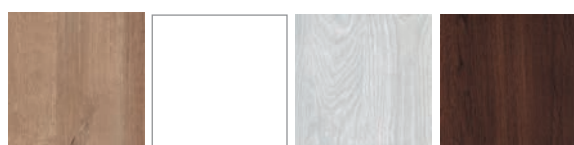

Amber (AB) Bianco (BG) Silver (SL) Tabaco (TJ)

SUPER MAT [C]



Alaska (AS)

EXTREME [D]



Magnólia (MM)



	€ S DPH	€ BEZ DPH		netto	brutto
PREMIUM [B]	207,00	172,50	EXTREME [D]	234,00	195,00
SUPER MAT [C]	242,00	201,67			

DVEROVÉ KRÍDLO **AFRO**



	€ S DPH	€ BEZ DPH	€ S DPH	€ BEZ DPH	€ S DPH	€ BEZ DPH
PREMIUM [B]	206,00	171,67	220,00	183,33	222,00	185,00
SUPER MAT [C]	242,00	201,67	242,00	201,67	242,00	201,67
EXTREME [D]	252,00	210,00	244,00	203,33	246,00	205,00

	€ S DPH	€ BEZ DPH
PREMIUM [B]	206,00	171,67
SUPER MAT [C]	242,00	201,67

PREMIUM [B] SUPER MAT [C] EXTREME [D]*



*výlučne v modeli AFRO (MT)

Amber (AB) Bianco (BG) Silver (SL) Tabaco (TJ)

Alaska (AS)

Magnólia (MM)

DVERE
BEZFALCOVÉ

DOSTUPNÉ V MODELOCH:
TOSKANIA, PROWANSIA, SEMKO, INOX,
MONACO, AFRO, NICEA

DVEROVÉ KRÍDLO
MONACO

M3/P



M3/L



M3/R



M3/D



M4/P



M4/L



M4/R



M4/S



M4/D



M5/P

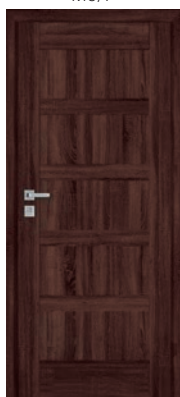

M5/L

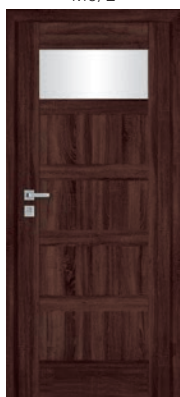

M5/R



M5/S



M5/N



M5/D



DVERE BEZFALCOVÉ

PREMIUM [B]

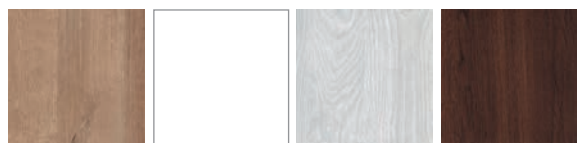

Amber (AB)

Bianco (BG)

Silver (SL)

Tabaco (TJ)

SUPER MAT [C]



Alaska (AS)

EXTREME [D]

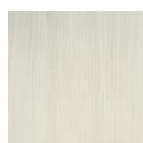

Magnolia (MM)

	€ S DPH	€ BEZ DPH
PREMIUM [B]	192,00	160,00
SUPER MAT [C]	213,00	177,50
EXTREME [D]	227,00	189,17

DOSTUPNÉ V MODELOCH:
TOSKANIA, PROWANSIA, SEMKO, INOX,
MONACO, AFRO, NICEA



DVEROVÉ KRÍDLO TOSKANIA

PREMIUM [B]



Amber (AB) Bianco (BG) Tabaco (TJ)

SUPER MAT [C]



Alaska (AS)



	€ S DPH	€ BEZ DPH
PREMIUM [B]	215,00	179,17
SUPER MAT [C]	249,00	207,50

DVEROVÉ KRÍDLO PROWANSIA

PREMIUM [B] SUPER MAT [C]



Bianco (BG) Alaska (AS)



	€ S DPH	€ BEZ DPH
PREMIUM [B]	231,00	192,50
SUPER MAT [C]	253,00	210,83

DVEROVÉ KRÍDLO NICEA



	€ S DPH	€ BEZ DPH
PREMIUM [B]	215,00	179,17
SUPER MAT [C]	231,00	192,50
EXTREME [D]	248,00	206,67



DVERE BAZALT

PEVNÁ DREVENÁ ZÁRUBŇA 100x45mm

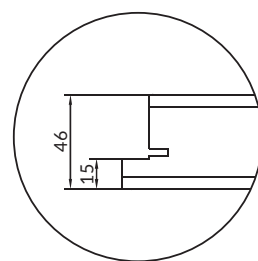
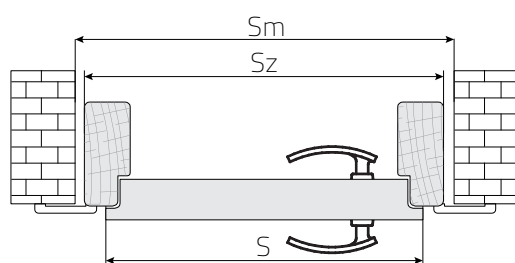
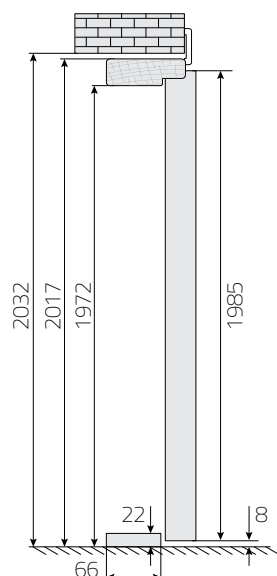

rez dverí

ROZMER	PEVNÁ DREVENÁ ZÁRUBŇA			
	75	80	85	90
A	794	844	894	944
Sm	870	920	970	1020
Sz	843	893	943	993

LEGENDA

- S - šírka krídla
- So - šírka zárubne svetlost
- Sw - šírka zárubne vo falci
- Sz - vonkajšia šírka zárubne
- Sm - odporúčaná šírka otvoru v stene**
- Sp - plná šírka zárubne s spolu s obložkami
- Sd - celková vonkajšia šírka panelu obložkovej zárubne
- 0/ - úroveň ukončenej podlahy

OBLOŽKOVÁ ZÁRUBŇA PRE DVERE BAZALT TYP A, P

PRÍPLATOK ZA OBLOŽKOVÚ ZÁRUBŇU
169,00 € S DPH / 140,83 € BEZ DPH

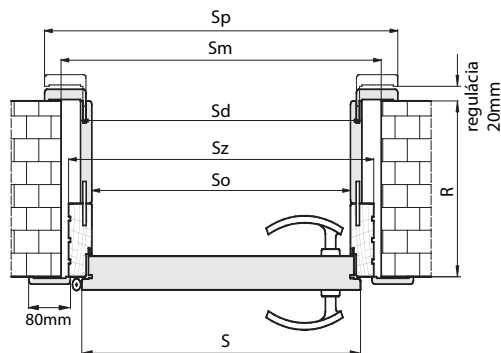
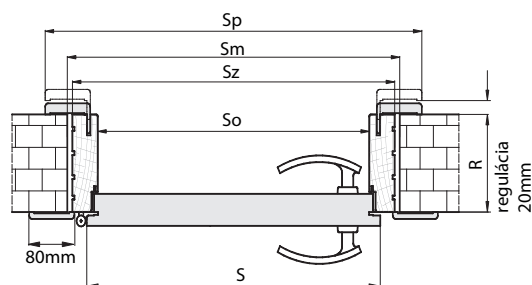
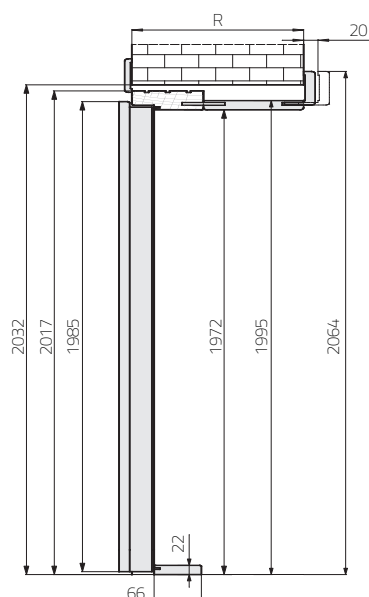

ROZMER	ROZMER KRÍDLA A ZÁRUBNE			
	75	80	85	90
S	794	844	894	944
So	753	803	853	903
Sd*	797	847	897	947
Sz	843	893	943	993
Sm	870	920	970	1020
Sp	936	986	1036	1086

SYMBOL	HRÚBKA MÚRU V mm	ZLOŽENIE STREDOVÝCH ČASTÍ
B	100-120	
C	120-140	100+ rozširujúca obložka
D	140-160	
E	160-180	140+ rozširujúca obložka
F	180-200	100+80

SYMBOL	HRÚBKA MÚRU V mm	ZLOŽENIE STREDOVÝCH ČASTÍ
G	200-220	100+100
H	220-240	100+120
I	240-260	100+140
J	260-280	100+160
K	280-300	100+180
1	300-320	100+200

*týka sa regulácie od F (180-200) do 1 (300-320)

Odporúčany rozmer vložky pri použití kľučky so štítkom v hrúbke 10 mm.
 Vložka vtedy nepresahuje štítko kľučky o viac než 5 mm.

AKUSTIK A1 30dB AKUSTIK A2 32dB

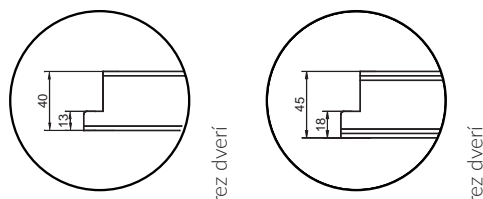

Odporúčaný rozmer vložky k akustickým dverám:
model A1: 30/40mm model A2: 30/45mm.

Odporúčaný rozmer vložky pri použití kľučky so štítkom v hrúbke 10 mm.
Vložka vtedy nepresahuje štítok kľučky o viac než 5 mm.

Rozmery otvorov v stene zodhné s vybranou zárubňou
- tabuľka rozmerov: str. 66

AKUSTIK A4 42dB

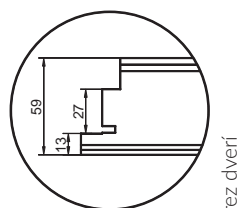

ROZMERY ZÁRUBNE PRE DVERE AKUSTIK [A4] 42dB				
ROZMER ZÁRUBNE				
VEĽKOSŤ	60	70	80	90
S	667	767	867	967
So	603	703	803	903
Sm	775	875	975	1075
Sz	763	863	963	1063

REZ PEVNEJ DREVENEJ ZÁRUBNE

150x80mm
OLEPENEJ HDF PRE DVERE AKUSTIK 42dB.

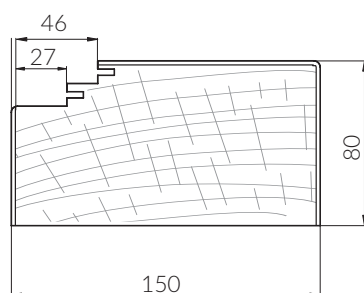

REZ OBLOŽKOVEJ ZÁRUBNE

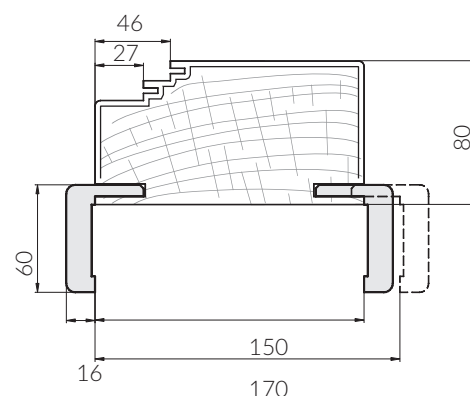

ROZŠÍRENIE PROFILU OBLOŽKOVEJ ZÁRUBNE K DVERÁM AKUSTIK A4 42dB OD 150 DO 370 mm

symbol	A	B	C	D	E	F	G	H	I	J	K
hrúbka múru v mm	150-170	170-190	190-210	210-230	230-250	250-270	270-290	290-310	310-330	330-350	350+370
zloženie stredových častí	150	150	150+40	150+40	150+80	150+80	150+120	150+120	150+160	150+160	150+200
obložka	standard	predĺžená	standard	predĺžená	standard	predĺžená	standard	predĺžená	standard	predĺžená	standard
S OBLOŽKOU STANDARD											
€ s DPH	68,00	77,00	93,00	94,00	109,00	111,00	126,00	128,00	143,00	144,00	159,00
€ bez DPH	[56,67]	[64,17]	[77,50]	[78,33]	[90,83]	[92,50]	[105,00]	[106,67]	[119,17]	[120,00]	[132,50]

AKUSTIK A4 42dB KOMPLET DVERÍ

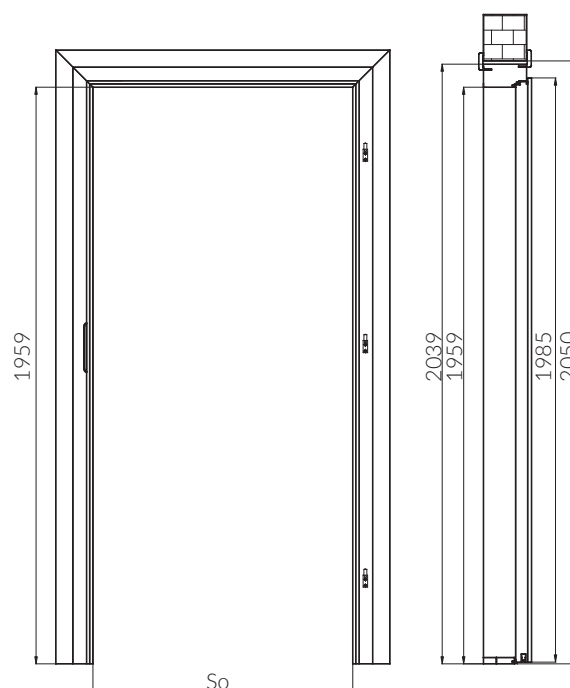

LEGENDA

- S - šírka krídla
- So - šírka zárubne svetlost'
- Sm - odporúčaná šírka otvoru v múre
- Sz - celková vonkajšia šírka zárubne
- H - výška krídla
- Ho - výška zárubne svetlost'
- Hz - celková vonkajšia výška zárubne
- Hm - odporúčaná výška otvoru v múre

TECHNICKÉ INFORMÁCIE

Odporúčaný rozmer vložky pri použití kľučky so štítkom v hrúbke 10 mm.
Vložka vtedy nepresahuje štítok kľučky o viac než 5 mm.

PROTIPOŽIARNE DVERE FOGO

PROTIPOŽIARNE DVERE EI₂₃₀ HORIZONTÁLNY PRIEREZ

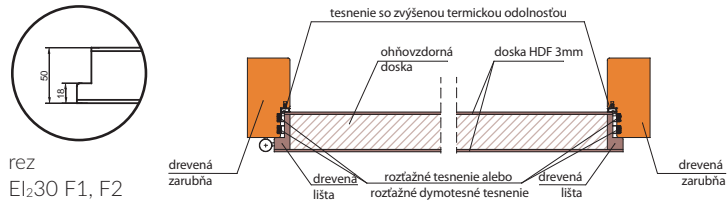

FEZ
EI₂₃₀ F1, F2

OBR. 1

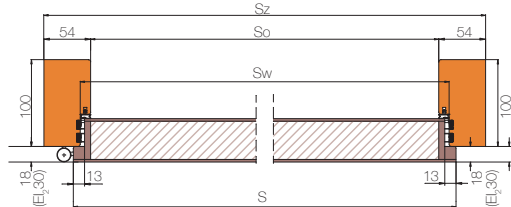

OBR. 2

TABUĽKA ROZMEROV NÁKRES 1

ROZMER	ROZMER DVERÍ			
	70	80	90	100
S	744	844	944	1044
So	704	804	904	1004
Sw	728	828	928	1028
Sz	812	912	1012	1112
Sm	840	940	1040	1140

DREVENÁ ZÁRUBŇA PRE PROTIPOŽIARNE DVERE FOGO

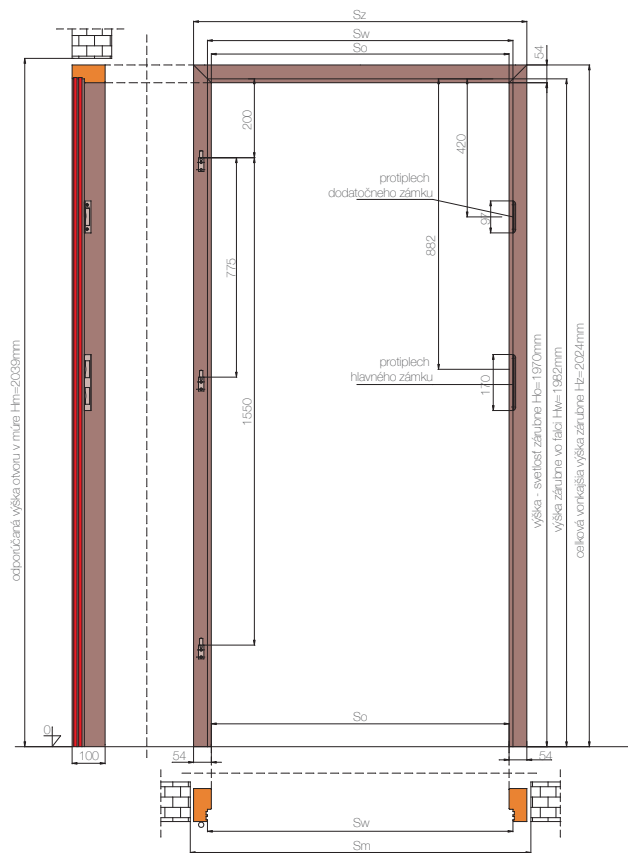

OBLOŽKOVÁ ZÁRUBŇA K DVERÁM FOGO - MOŽNOSTI OBLOŽKOVEJ ZÁRUBNE

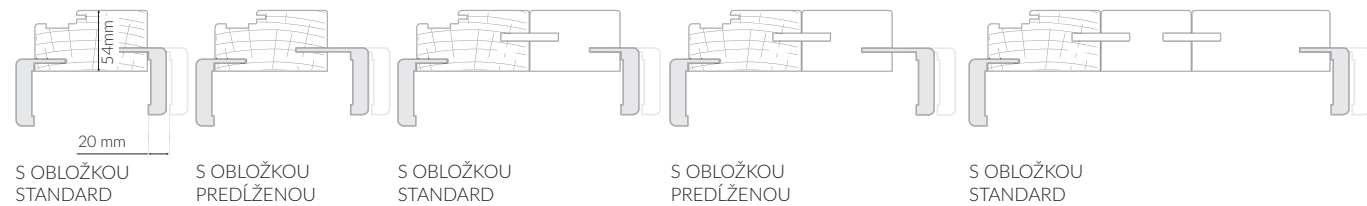

OBLOŽKOVÁ ZÁRUBŇA K PROTIPOŽIARNYM DVERÁM FOGO														
SYMBOL	B	C	D	E	F	G	H	I	J	K	1	2	3	4
HRÚBKA MÚRU V MM	100-120	120-140	140-160	160-180	180-200	200-220	220-240	240-260	260-280	280-300	300-320	320-340	340-360	360-380
ZLOŽENIE STREDOVÝCH ČASTÍ	100	100	140	140	100+75	100+100	100+120	100+140	100+160	100+180	100+200	100+220	100+120+120	100+120+140
OBLOŽKA	standard	predĺžená	standard	predĺžená	predĺžená	standard	standard	standard	standard	standard	standard	standard	standard	standard
PRÍPLATOK ZA OBLOŽKOVÚ ZÁRUBŇU K PROTIPOŽIARNYM DVERÁM OD ROZMERU 70 DO 90														
	68,00 [56,67]	77,00 [64,17]	108,00 [90,00]	110,00 [91,67]	99,00 [82,50]	105,00 [87,50]	111,00 [92,50]	115,00 [95,83]	120,00 [100,00]	126,00 [105,00]	130,00 [108,33]	135,00 [112,50]	145,00 [120,83]	151,00 [125,83]
PRÍPLATOK ZA OBLOŽKOVÚ ZÁRUBŇU K PROTIPOŽIARNYM DVERÁM ROZMER JEDNOKRÍDLOVEHO KRÍDLA 100, 110														
	101,00 [84,17]	116,00 [96,67]	162,00 [135,00]	165,00 [137,50]	149,00 [124,17]	158,00 [131,67]	166,00 [138,33]	173,00 [144,17]	181,00 [150,83]	188,00 [156,67]	196,00 [163,33]	203,00 [169,17]	219,00 [182,50]	226,00 [188,33]

POZOR! Dvere Fogo ako komplet s obložkovou zárubňou sa označujú symbolom R/F1, R/F2. Symbol zárubne je uvedený v poslednom poli kódu produktu. Zárubňa sa skladá z drevenej časti rozšírenej o stredovú časť vyrobenú z MDF.

- Pre splnenie podmienok Technického Schválenia pre protipožiariarne dvere je nutné použiť samozatvárač zhodný s EN 1154:1994/A1:2004. Dvojkridlové dvere musia byť vybavené Regulatorom správneho zatvárania dverí samozatvárača aj v otváranom a pevnom krídle.
- Protipožiariarne technické dvere sú ponúkané ako komplet so zárubňou (100x54mm). Nie je možné skrátenie výšky krídla.
- Vložky do protipožiariarnych dverí je nutné použiť zhodné s normou EN 1303:2007/AC:2008
- Odporúčaný rozmer vložky pre protipožiariarne dvere EI₂₃₀ 35/45. Odporúčaný rozmer vložky pri použití kľučky so štítkom v hrúbke 10 mm. Vložka vtedy nepresahuje štítko kľučky o viac než 5 mm.
- Kľučka do protipožiariarnych dverí musí mať ocelové jadro a spĺňať normu EN 1906:2003.

Protipožiariarne dvere sú veľmi dôležité z hľadiska požiarnej bezpečnosti v budovách. Odporúča sa, aby vlastníci budovy udržiavali dvere v stave plnej funkčnosti. V priebehu používania dverí musia byť dvere pravidelne kontrolované a udržiavané kvalifikovaným pracovníkom aspoň raz za rok.

PROTIPOŽIARNE DVERE FOGO

ZÁRUBŇA URČENÁ PRE KRÍDLA FOGO VERZIA 1

(F1/F, F1/P, F1/S, F1/M)
S ROZŤAŽNÝM TESNENÍM

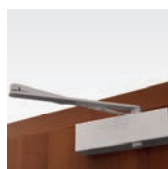

samozatvárač



čapové nastaviteľné závesy



klesajúce tesnenie naspodu krídla (verzia 1)

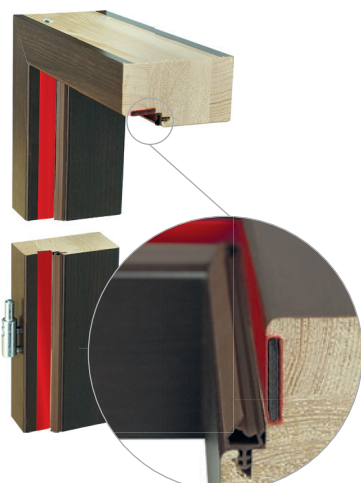

ZÁRUBŇA URČENÁ PRE KRÍDLA FOGO VERZIA 2

(F2/F, F2/P, F2/S, F2/M)
S ROZŤAŽNÝM DYMOTESTNÝM TESNENÍM

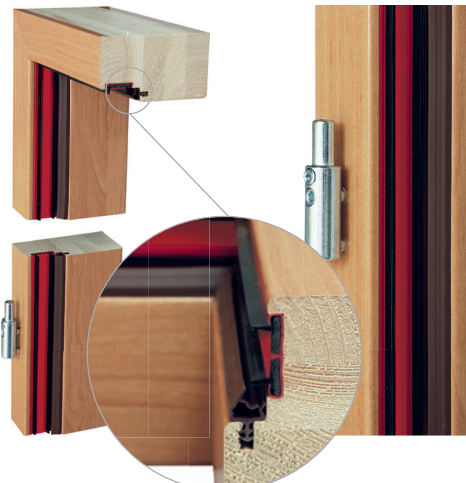

DREVENÁ ZÁRUBŇA PRE DVOJKRÍDLOVÉ PROTIPOŽIARNE DVERE FOGO

ROZMER	ROZMERY DVOJKRÍDLOVÝCH DVERÍ EI ₂ 30 FOGO			
	120*	140	160	180
A	644	744	844	944
B	657	757	857	957
S	1293	1493	1693	1893
So	1253	1453	1653	1853
Sw	1277	1477	1677	1877
Sz	1361	1561	1761	1961
Sm	1390	1590	1790	1990

*nedostupné v modeli S

LEGENDA

- S - šírka krídla
- So - šírka - svetlosť zárubne
- Sw - šírka zárubne vo falci
- Sz - celková vonkajšia šírka zárubne
- Sm - odporúčaná šírka otvoru v múre
- A - šírka otváracieho krídla
- B - šírka vedľajšieho krídla
- Ol - úroveň ukončenej podlahy

ZÁRUBŇA PRE PROTIPOŽIARNE DVERE BY MALA BYŤ UPEVNĚNÁ NA STENU V ŠTYROCH MIESTACH NA KAŽDEJ ZVISLEJ ČASTI A V PRÍPADE DVOJKRÍDLOVÝCH DVERÍ DOTATOČNE V DVOCH MIESTACH V NADPRAŽÍ

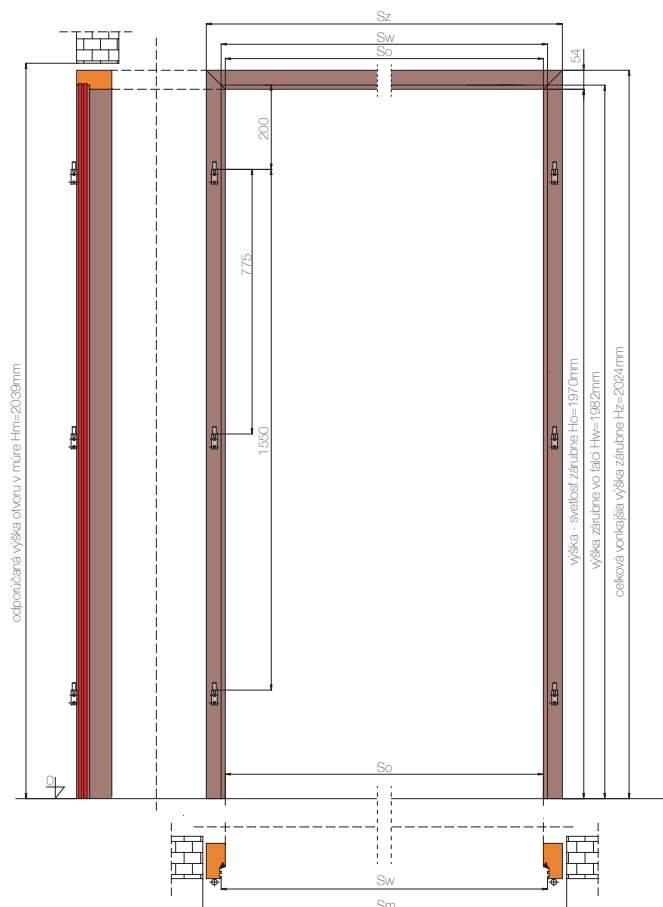

TECHNICKÉ INFORMÁCIE

DVOJKRÍDLOVÉ PROTIPOŽIARNE DVERE EI₂30 HORIZONTÁLNY PRIEREZ

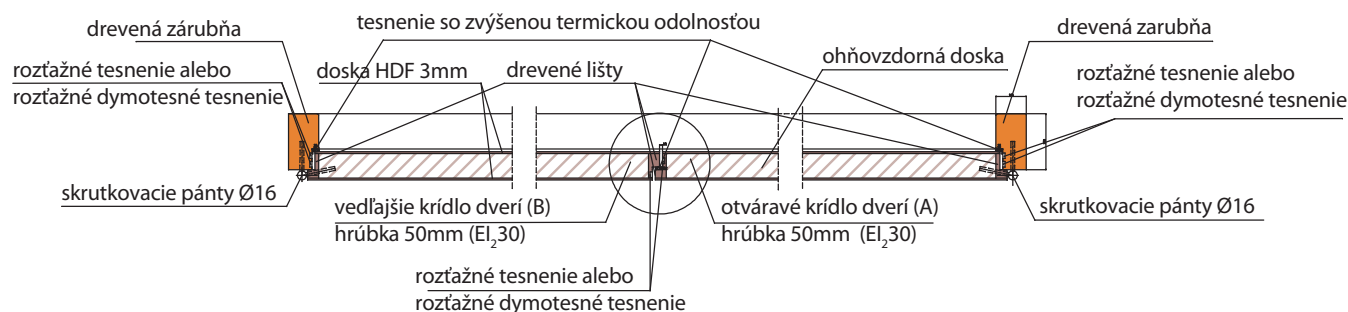

Rozmery udané v mm

OBLOŽKOVÉ ZÁRUBNE

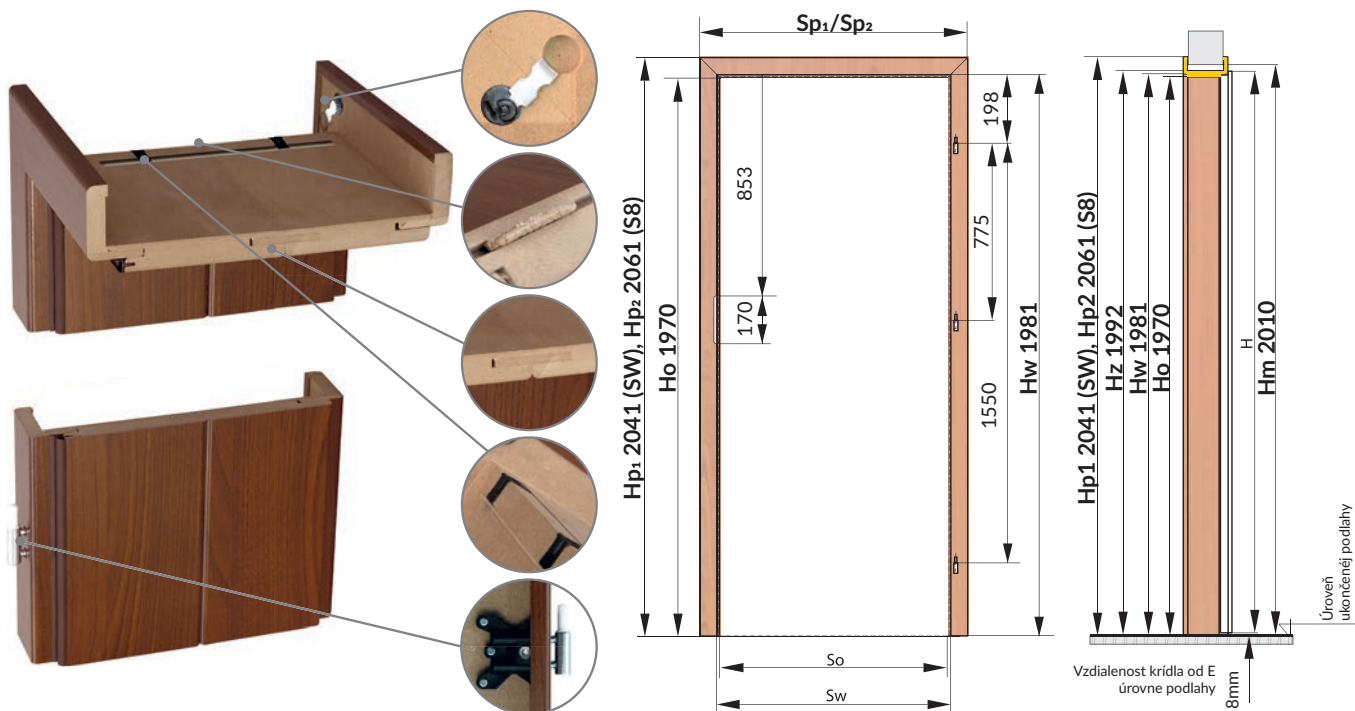

SEGMENTOVÁ OBLOŽKOVÁ MDF ZÁRUBŇA FÓLIOVANÁ SW ALEBO S8

KONŠTRUKCIA

- Obložková MDF zárubňa je zložená z:
- stredových nastaviteľných častí:
 - horizontálneho horného (nadpražie) a dvoch zvislých častí (stojky) vyrobených z MDF,
 - kovová rozvodka,
 - ocelová rohová spojka,
 - tesnenie,
 - montážna sada,
 - protiplech zámku,
 - čapové závesy s blokovaním

LEGENDA

- So - šírka zárubne svetlost'
- Sw - šírka zárubne vo falci
- Sz - vonkajšia šírka zárubne
- Sc - celková vonkajšia šírka zárubne
- Sp1 - plný rozmer šírky zárubne SW spolu s obložkami
- Sp2 - plný rozmer šírky zárubne spolu s obložkami S8
- Sm - odporúčaná šírka otvoru v stene
- H - výška krídla
- Ho - výška zárubne svetlost'
- Hw - výška zárubne vo falci
- Hz - vonkajšia výška zárubne
- Hp1 - plný rozmer výšky zárubne SW spolu s obložkami
- Hp2 - plný rozmer výšky zárubne S8 spolu s obložkami
- Hm - odporúčaná výška otvoru v stene

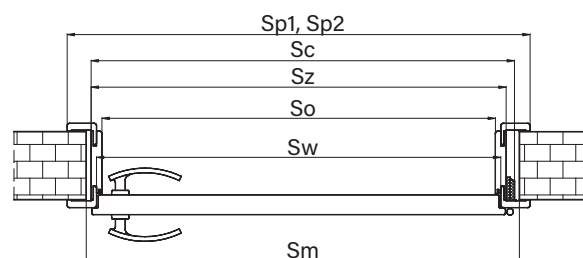
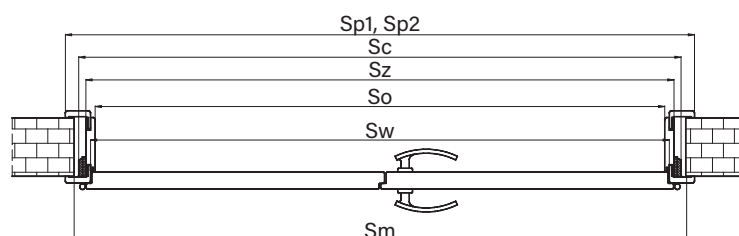
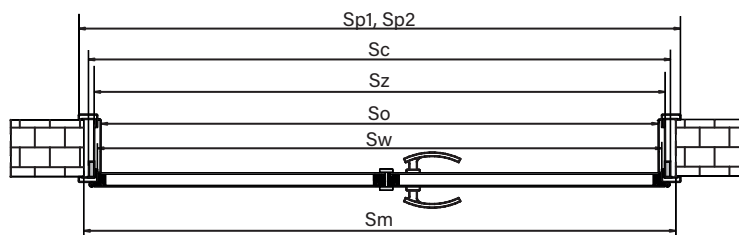
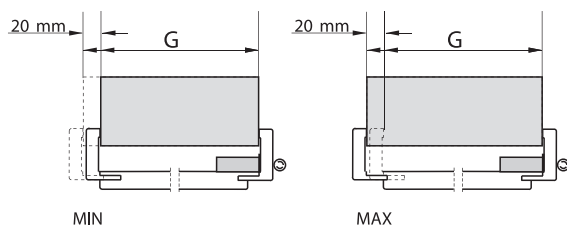

ROZMERY OBLOŽKOVÝCH ZÁRUBŇÍ SW, S8 DVOJKRÍDLOVÝCH DVERÍ V TECHNOLÓGII STANDARD, SOFT a TECHNOLÓGII RÁM SOFT							
KOMBINÁCIA ZLOŽENIA KRÍDEL	STANDARDNÉ VÝMERY						
	Sw	So	Sz	Sc	Sp ₁	Sp ₂	Sm
60+40	1072	1050	1094	1128	1192	1232	1150
70+40	1172	1150	1194	1228	1292	1332	1250
80+40	1272	1250	1294	1328	1392	1432	1350
90+40	1372	1350	1394	1428	1492	1532	1450
60+60	1272	1250	1294	1328	1392	1432	1350
70+60	1372	1350	1394	1428	1492	1532	1450
80+60	1472	1450	1494	1528	1592	1632	1550
90+60	1572	1550	1594	1628	1692	1732	1650
70+70	1472	1450	1494	1528	1592	1632	1550
80+70	1572	1550	1594	1628	1692	1732	1650
90+70	1672	1650	1694	1728	1792	1832	1750
80+80	1672	1650	1694	1728	1792	1832	1750

ROZMERY OBLOŽKOVÝCH ZÁRUBŇÍ SW, S8 JEDNOKRÍDLOVÝCH DVERÍ							
VEĽKOSŤ	ROZMER ZÁRUBNI						
	So	Sw	Sz	Sc	Sp ₁	Sp ₂	Sm
60	603	625	647	664	745	785	680
70	703	725	747	764	845	885	780
80	803	825	847	864	945	985	880
90	903	925	947	964	1045	1085	980
100	1003	1025	1047	1064	1145	1185	1080

Zárubňa je vyrobená a dodávaná zákazníkovi ako sada jednotlivých častí na zloženie celku na mieste.

Prípravujúc diery v stene na montáž zárubne, treba brať do úvahy šírku montážnej štrbiny na vyplnenie montážnou penou. V tom prípade treba pripočítať do výšky približne 20 mm a do šírky približne 20 mm. Rozmery udané v mm.

PEVNÁ ZÁRUBŇA (100x43mm) O/MF/Z

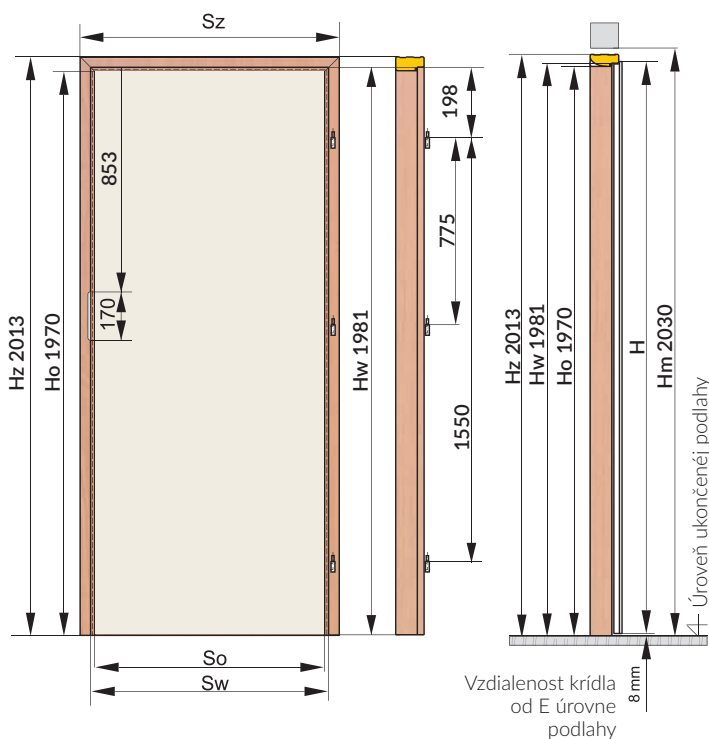

PEVNÁ ZÁRUBŇA (100x43mm) O/MF/Z

KONŠTRUKCIA „Z”

Pevná MDF zárubňa (100x43 mm) typ „Z” je zložená:
 - vodorovná časť (nadprahová časť) a dve zvislé časti vyrobené z MDF-u

- tesnenie,
- montážna sada
- protiplech zámku,
- čapové závesy s blokovaním

Zárubňa je vyrobená a dodávaná zákazníkovi ako sada jednotlivých častí na zloženie celku na mieste.



ŠTVRŤVALČEK VYPUKLÝ



LIŠTA 60 mm (L/MF) / 80mm (L/M8)

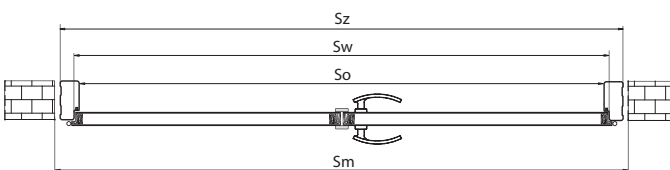
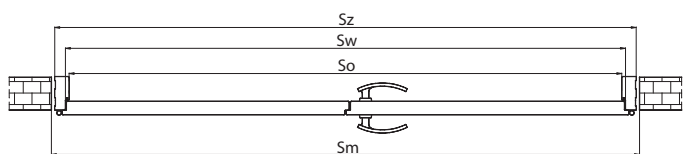

ROZMERY PEVNÝCH ZÁRUBŇÍ TYP „Z” 100x43mm JEDNOKRÍDLOVÝCH DVERÍ				
VEĽKOSŤ	ROZMER ZÁRUBŇI			
	So	Sw	Sz	Sm
60	603	625	689	720
70	703	725	789	820
80	803	825	889	920
90	903	925	989	1020
100	1003	1025	1089	1120

ROZMERY PEVNÝCH ZÁRUBŇÍ TYP „Z” 100x43mm DVOJKRÍDLOVÝCH DVERÍ V TECHNOLOGII STANDARD, SOFT a TECHNOLOGII RÁM SOFT				
KOMBINÁCIA ZLOŽENIA KRÍDEL	STANDARDNÉ VÝMERY			
	Sw	So	Sz	Sm
60+40	1072	1050	1136	1156
70+40	1172	1150	1236	1256
80+40	1272	1250	1336	1356
90+40	1372	1350	1436	1456
60+60	1272	1250	1336	1356
70+60	1372	1350	1436	1456
80+60	1472	1450	1536	1556
90+60	1572	1550	1636	1656
70+70	1472	1450	1536	1556
80+70	1572	1550	1636	1656
90+70	1672	1650	1736	1756
80+80	1672	1650	1736	1756

Rozmery udané v mm.

Pripravujúc diery v stene na montáž zárubne, treba brať do úvahy šírku montážnej štrbiny na vyplnenie montážnou penou. V tom prípade treba pripočítať do výšky približne 20 mm a do šírky približne 20 mm.

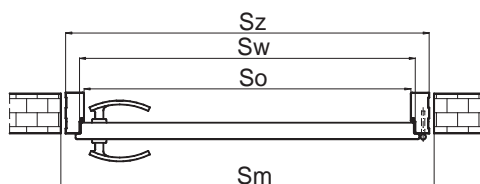
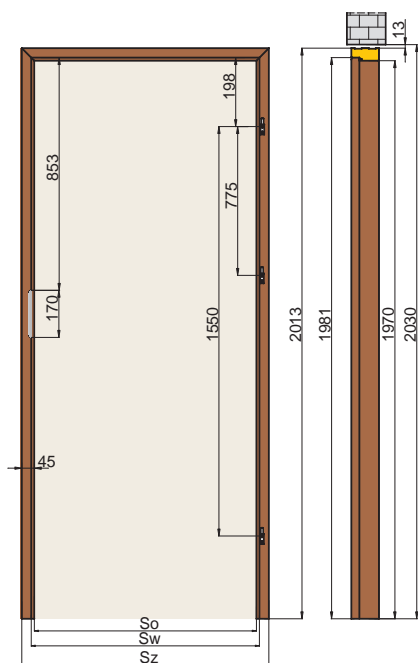

KONŠTRUKCIA „Z”

- Pevná drevená zárubňa (100x45 mm) typ „Z” je zložená:
- vodorovná časť (nadprahová časť) a dve zvislé časti vyrobené z lepeného dreva
 - tesnenie,
 - montážna sada
 - protiplech zámku,
 - čapové závesy s blokovaním

Zárubňa je vyrobená a dodávaná zákazníkovi ako sada jednotlivých častí na zloženie celku na mieste.

VEĽKOSŤ	ROZMERY PEVNÝCH ZÁRUBŇI TYP „Z” JEDNOKRÍDLOVÝCH DVERÍ			
	ROZMER ZÁRUBŇI			
	So	Sw	Sz	Sm
60	603	625	693	720
70	703	725	793	820
80	803	825	893	920
90	903	925	993	1020
100	1003	1025	1093	1120

N/SW, N/MF NADSVETLÍKY

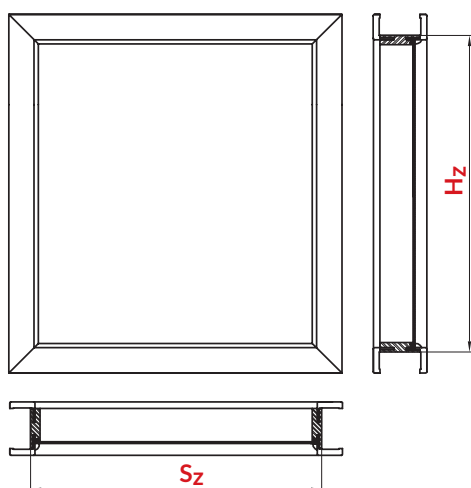

NADSVETLÍKY K OBLOŽKOVEJ ZÁRUBŇI (CENA ZA 1 BEŽNÝ METER)		
SYMBOL	VEĽKOSŤ mm	
A	75-95	56,00 [46,67] dostupné vo všetkých farbách
B	95-115	
C	120-140	
D	140-160	
E	160-180	
F	180-200	
G	200-220	
H	220-240	
I	240-260	
J	260-280	
K	280-300	

$$\text{OBVOD ZÁRUBNE (bm)} = (S_z + H_z) \times 2$$

NADSVETLÍKY K PEVNEJ ZÁRUBŇI MF	
Cena za 1 bm svetlíka MF/Z	56,00 [46,67]

TABUĽKA 1: ODPORÚČANÉ BEZPEČNÉ SKLO DO NADSVETLÍKOV	
	CENA ZA 1m ²
Sklo bezpečné 2.2.1. (matné)	106,00 [88,33]
Sklo bezpečné 3.3.1. (číre)	
Lakmat	32,00 [26,67]

$$\text{PLOCHA PRESKLENIA (m²)} = S_z \times H_z$$

LEGENDA

S_z - ŠÍRKA NADSVETLÍKA
H_z - VÝŠKA NADSVETLÍKA



$$\text{CENA NADSVETLÍKA} = ((S_z + H_z) \times 2) \times 56,00 \text{ S DPH } 46,67 \text{ [€ BEZ DPH]} + (S_z \times H_z) \times \text{CENA ZA 1m}^2 \text{ SKLA (TABUĽKA 1)}$$

POZOR! Pri objednávke je nutné zadať: rozmery Sz a Hz a tiež hrúbku múru.

PRÍKLAD RÁTANIA

PRÍKLAD RÁTANIA (NADSVETLÍK SO SKLOM 2.2.1 NA PROFILE ZÁRUBNE SW) H _z = 0,5m S _z = 0,8m	
OBVOD ZÁRUBNE (bm) = (0,5 + 0,8) x 2 = 2,6 bm	CENA NADSVETLÍKA = (2,6 x 56,00) + (0,4 x 106,00)
PLOCHA PRESKLENIA = 0,5 x 0,8 = 0,4 m ²	CENA NADSVETLÍKA = (145,60 + 42,40) = 188,00

DVOJKRÍDLOVÉ DVERE A DOSTUPNÉ TYPY DVERÍ V ROZMERE „40“

MODELY		DVOJKRÍDLOVÉ DVERE ZLOŽENIE KRÍDEL 60*, 70, 80, 90	DVOJKRÍDLOVÉ DVERE S KRÍDLOM „40“	CENA KRÍDLA „40“	
TOSKANIA	TO	TECHNOLÓGIA RÁM SOFT 	NEDOSTUPNÉ Krídlo PLNÉ alebo PRESKLENÉ vybraného modelu	NEDOSTUPNÉ CENA VYBRANÉHO MODELU	
PROWANSIA	PO / PW				
ONTARIO	ON				
SEMKO	SE				
	SM				
	SR				
	SK				
INOX	SG				
	S4				
AFRO	S5				
	MT				
MONACO	RF				
	M3				
	M4				
NICEA	M5				
	N1				
HAGA	H1	TECHNOLÓGIA STANDARD 	Krídlo PLNÉ typu SOFIA Krídlo PLNÉ alebo PRESKLENÉ vybraného modelu Krídlo PLNÉ vybraného modelu	CENA KRÍDLA SOFIA PREMIUM (B) CENA VYBRANÉHO MODELU	
	MANHATTAN				H4
					H5
DAKAR	ET				
	MA				
	MN				
VESTO	DA				
SOFIA	VT				
	SF				

*netýka sa modelu PROWANSIA

**POZOR! VO VŠETKÝCH PRESKLENÝCH MODELOCH S KRÍDLOM „40“ JE POUŽITÉ SKLO BIELE MATNÉ SATINATO (NIE LAKMAT).
CENA DVOJKRÍDLOVÝCH DVERÍ = 2X CENA KRÍDLA + 1,5X CENA ZÁRUBNE.**

HRÚBKVA KRÍDEL A SPRÁVNY VÝBER VLOŽKY

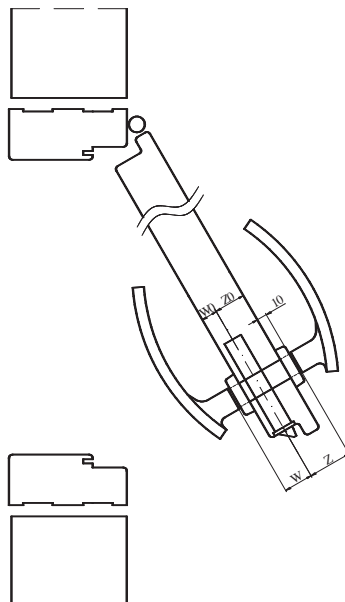

KRÍDLO	HRÚBKVA KRÍDLA	POMER W KRÍDEL (W0/Z0)	ODPORÚČANÝ VÝMER VLOŽKY (W/Z)
FALCOVÉ DVERE	40	14 / 26	26 / 36 30 / 40
DVERE BAZALT	45	14 / 31	30 / 45
PROTIPOŽIARNE DVERE FOGO EI,30	50	20 / 30	35 / 45
TECHNICKÉ DVERE - AKUSTIK RW30dB (model AKUSTIK A1)	40	14 / 26	30 / 40
TECHNICKÉ DVERE - AKUSTIK RW 32dB (model AKUSTIK A2)	45	14 / 31	30 / 45
TECHNICKÉ DVERE - AKUSTIK RW42dB (model AKUSTIK A4)	59	27 / 32	40 / 45

Odporúčaný rozmer vložky pri použití kľučky so štítkom v hrúbke 10 mm. Vložka vtedy nepresahuje štítok kľučky o viac než 5 mm.

**ROZMER VLOŽKY RÁTAME PODĽA VZORU:
W0 + HRÚBKVA ŠTÍTU + OK. 2-3 mm / Z0 + HRÚBKVA ŠTÍTU + OK. 2-3 mm
ODPORÚČANÝ ROZMER VLOŽKY PRI POUŽITÍ KĽUČKY SO ŠTÍTKOM V HRÚBKVE 10 MM. VLOŽKA VTEDY
NEPRESAHUJE ŠTÍTKO KĽUČKY O VIAC NEŽ 5 MM.**

VLOŽKY HEKTOR PRE KRÍDLA FOGO



VLOŽKY ARES PRE KRÍDLA BAZALT TYP A, P



VÝROBCA VLOŽIEK: LOB S.A.

ventilačný výfrez
 (okrem modelov v TECHNOLOGII RÁM SOFT)

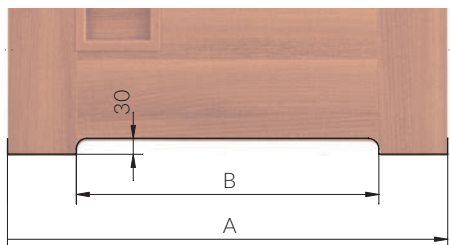

ROZMER	ROZMER KRÍDLA			
	60	70	80	90
A	644	744	844	944
B	380	480	580	680

ventilačný výfrez
 (modely vyrábané v TECHNOLOGII RÁM SOFT)

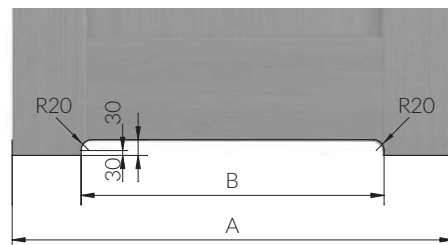

ROZMER	ROZMER KRÍDLA			
	60	70	80	90
A	644	744	844	944
B	350	450	550	650

VETRACIE OTVORY Z PVC



Vetracie otvory (1 rad)

€ S DPH [€ BEZ DPH]

6,00 [5,00]

MNOŽSTVO VENTILAČNÝCH OTVOROV V MODELOCH

MODEL	ROZMER KRÍDLA			
	60	70	80	90
TOSKANIA, AFRO, PROWANSIA, INOX, ONTARIO, SEMKO, MONACO, NICEA	3	4	5	5
DAKAR, MANHATTAN	3	4	4	5
VESTO, SOFIA	3	3	4	5

VETRACIA MRIEŽKA Z PVC OKREM RÁMOVÝCH DVERÍ V ROZMERE 60, 70



MNOŽSTVO VENTILAČNÝCH OTVOROV ZÁVISÍ OD MODELU A ROZMERU KRÍDLA

PRÍKLAD MONTÁŽE ŠTVRŤVALČEKA VYPUKLÉHO A PLOCHEJ LIŠTY

POZOR!

Dostupné v univerzálnych kompletch obsahujúcich prvky pre samostatné skrútenie v rozmere 90 (symbol 09) aj do 180 (symbol 99) príplatok za zárubne dvojkrídlových dverí 50%. Príplatok za lišty a štvrťvalčeky pre dvojkrídlové dvere 20%.

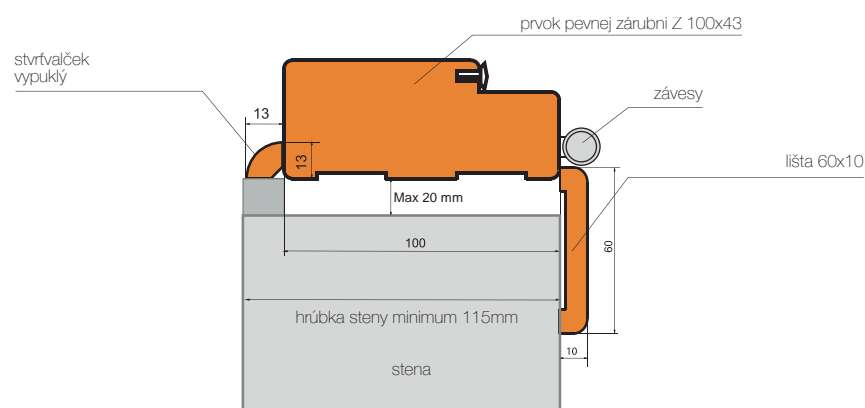

Rozmery udané v mm.

ŠTVRŤVALČEK VYPUKLÝ

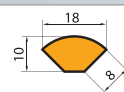

LIŠTA

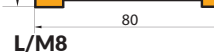
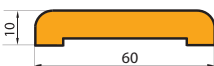

TECHNICKÉ INFORMÁCIE

SUROVÝ PRAH - SAMOSTATNÉ LAKOVANIE



€ S DPH [€ BEZ DPH]

13,00 [10,83]

HLINÍKOVÝ PRAH



€ S DPH [€ BEZ DPH]

36,00 [30,00]

KLESAJÚCE TESNENIE PRE DVERE AKUSTIK



KLESAJÚCE TESNENIE PRE DVERE FOGO



KĽUČKY



MODEL	IBIZA	PRE DVERÍ BAZALT
FARBA	ČIERNA	PATINA, NIKEL NATIERANÝ, ČIERNA
	€ S DPH [€ BEZ DPH]	€ S DPH [€ BEZ DPH]
KĽUČKA	24,00 [20,00]	27,00 [22,50]
ŠTÍT T		-
ŠTÍT Y	13,00 [10,83]	13,00 [10,83]
ŠTÍT L	17,00 [14,17]	-

OBLOŽKY ZÁRUBNE SW, S8

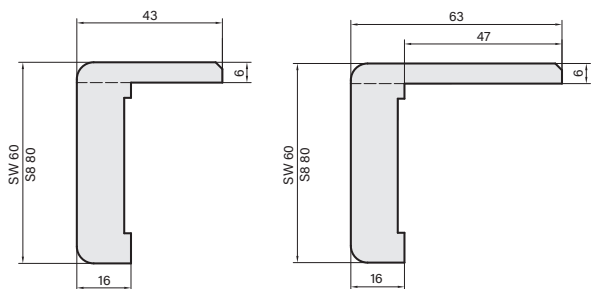

Rohový prvok zárubne SW, S8 obložka standard

Rohový prvok zárubne SW, S8 predĺžená obložka o 2 cm

SEGMENTOVÁ OBLOŽKOVÁ MDF ZÁRUBŇA FÓLIOVANÁ SW / S8

TYP ZÁRUBNE	HRÚBKA STENY [R]
A	75-95
B	95-115
C	120-140
D	140-160
E	160-180
F	180-200
G	200-220
H	220-240

TYP ZÁRUBNE	HRÚBKA STENY [R]	ZLOŽENIE 2 STREDOVÝCH ČASTÍ
I	240-260	140+100
J	260-280	140+120
K	280-300	140+140
1	300-320	140+160
2	320-340	140+180
3	340-360	140+200
4	360-380	140+220
5	380-400	220+160
6	400-420	220+180
7	420-440	220+200
8	440-460	220+220

TYP ZÁRUBNE	HRÚBKA STENY [R]	ZLOŽENIE 3 STREDOVÝCH ČASTÍ
9	460-480	220+120+120
0	480-500	220+140+120

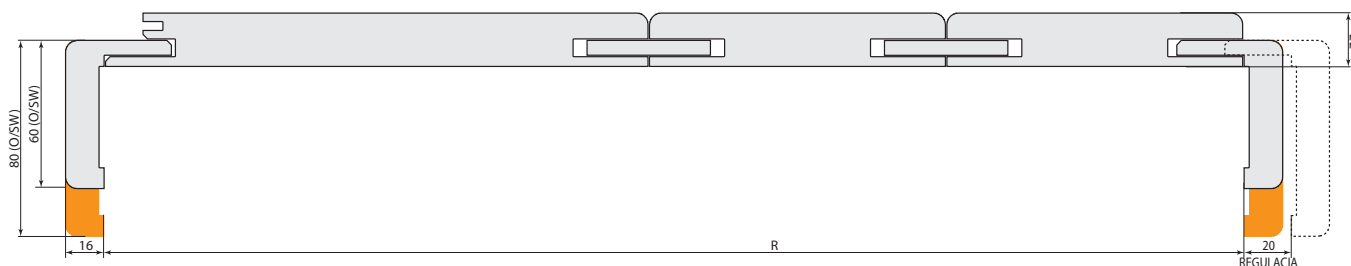
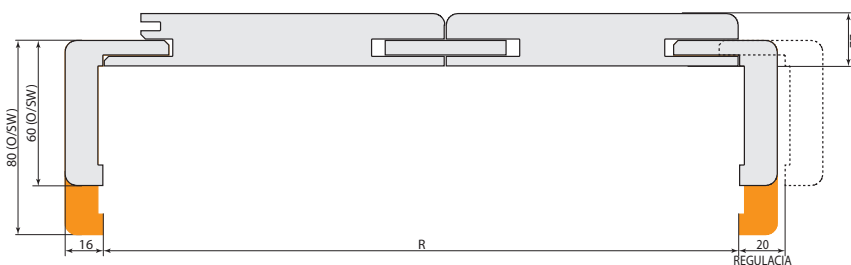
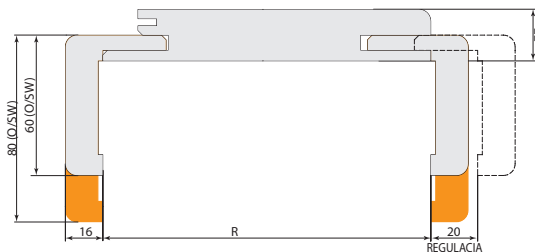

TECHNICKÉ INFORMÁCIE

PREVERTÉ
SI MOŽNOSŤ VYROBENIA

DVERÍ

PODĽA VAŠEJ POTREBY

ATYPICKÉ
ROZMERY

ATYPICKÉ
ZASKLENIE

INDIVIDUÁLNE
RIEŠENIA



POZOR:

Existuje možnosť výroby dverí mimo katalógovej ponuky.
Pre získanie dodatočných informácií kontaktujte svojho dodávateľa.



ODPORÚČANÉ ROZMERY OTVOROV V MÚRE

JEDNOKRÍDLOVÉ DVERE					
FALCOVÉ	ROZMER	PEVNÉ ZÁRUBNE		OBLOŽKOVÉ ZÁRUBNE	
		100x43mm / DREVENÁ 100x45mm		SEGMENTOVÁ SW/S8	
		Sm	Hm	Sm	Hm
	60	720	2030	680	2010
	70	820		780	
	80	920		880	
	90	1020		980	
	100	1120		1080	

DVOJKRÍDLOVÉ DVERE					
FALCOVÉ	ROZMER	PEVNÉ ZÁRUBNE		OBLOŽKOVÉ ZÁRUBNE	
		100x43mm		SEGMENTOVÁ SW/S8	
		Sm	Hm	Sm	Hm
	60+40	1160	2030	1150	2010
	70+40	1260		1250	
	80+40	1360		1350	
	90+40	1460		1450	
	60+60	1360		1350	
	70+60	1460		1450	
	80+60	1560		1550	
	90+60	1660		1650	
	70+70	1560		1550	
	80+70	1660		1650	
	90+70	1760		1750	
	80+80	1760		1750	

JEDNOKRÍDLOVÉ DVERE				
FOGO PEVNÁ DREVENÁ ZÁRUBŇA 100x54mm ALEBO OBLOŽKOVÁ				
FALCOVÉ	MODEL	ROZMER	Sm	Hm
	FOGO	JEDNOKRÍDLOVÉ DVERE	70	840
80			940	
90			1040	
100			1140	
110			1240	
DVOJKRÍDLOVÉ DVERE		120	1390	2040
		140	1590	
		160	1790	
		180	1990	

JEDNOKRÍDLOVÉ DVERE								
BAZALT PEVNÁ DREVENÁ ZÁRUBŇA 100x45mm ALEBO OBLOŽKOVÁ*				AKUSTIK A4 PEVNÁ DREVENÁ ZÁRUBŇA 150x80mm ALEBO OBLOŽKOVÁ				
FALCOVÉ	MODEL	ROZMER	Sm	Hm	MODEL	ROZMIAR	Sm	Hm
	BAZALT		75*	870	2040	AKUSTIK A4	60	780
80			920	70			880	
85*			970	80			980	
90			1020	90			1080	
100			1120	100			1180	

*VÝLUČNE BAZALT TYP A, P

POSUVNÉ	ROZMER	Sm s tunelom	Hm s tunelom	Sm bez tunelu	Hm bez tunelu
	60	670	2010	600	1990
	70	770		700	
	80	870		800	
	90	970		900	

Sm- odporúčaná šírka otvoru v stene Hm- odporúčaná výška otvoru v stene

Rozmery udané v mm.

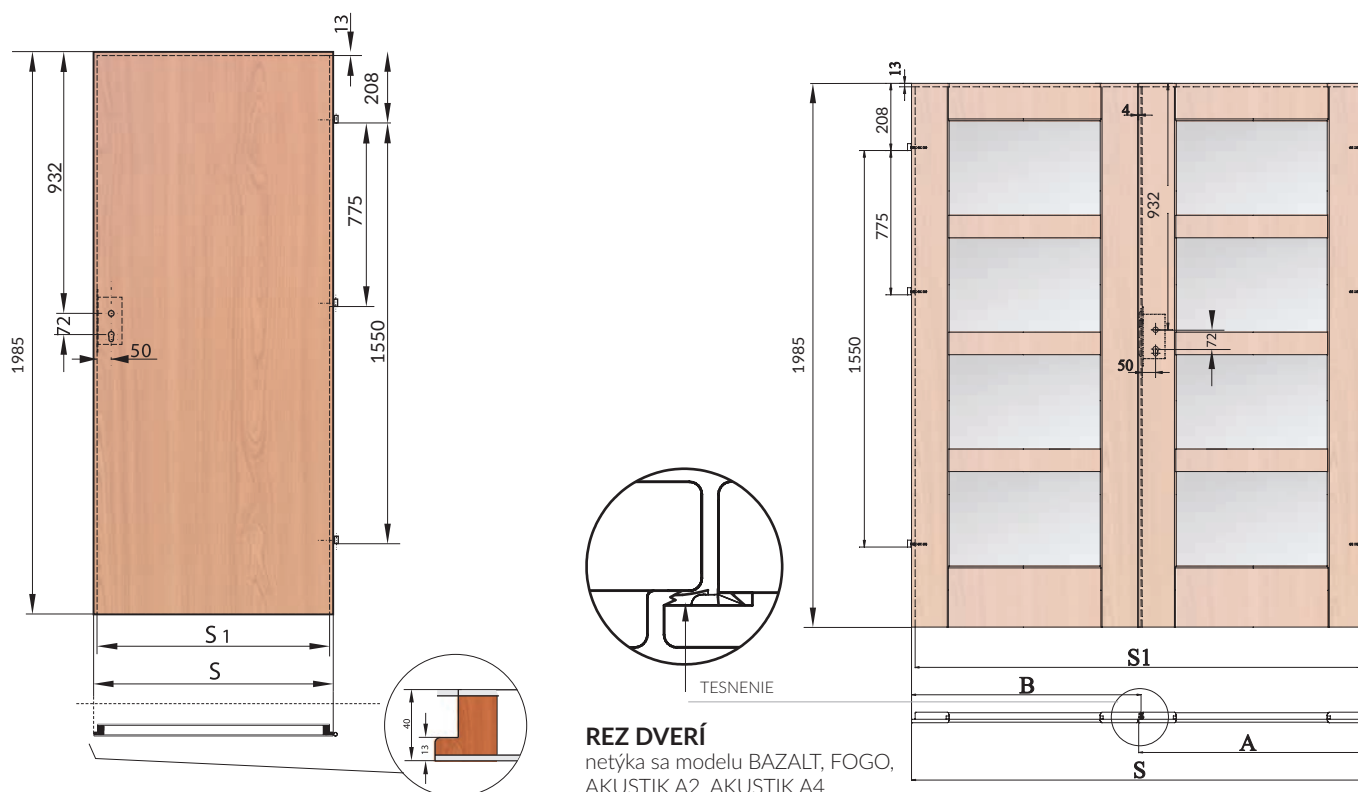

REZ DVERÍ
 netýka sa modelu BAZALT, FOGO,
 AKUSTIK A2, AKUSTIK A4

ROZMERY JEDNOKRÍDLOVÝCH DVERÍ				
VELKOSŤ	ROZMER KRÍDLA			
	60	70	80	90
S	644	744	844	944
S1	618	718	818	918
H	1985	1985	1985	1985

ROZMERY DVOJKRÍDLOVÝCH DVERÍ							
VELKOSŤ	KOMBINÁCIA ZLOŽENIA KRÍDEL	A	B	B1	STANDARDNÉ VÝMERY		
					S	S1	H
100	60+40	644	457	444	1092	1066	1985
110	70+40	744	457	444	1192	1166	1985
120	80+40	844	457	444	1292	1266	1985
130	90+40	944	457	444	1392	1366	1985
120	60+60	644	657	644	1292	1266	1985
130	70+60	744	657	644	1392	1366	1985
140	80+60	844	657	644	1492	1466	1985
150	90+60	944	657	644	1592	1566	1985
140	70+70	744	757	744	1492	1466	1985
150	80+70	844	757	744	1592	1566	1985
160	90+70	944	757	744	1692	1666	1985
160	80+80	844	857	844	1692	1666	1985

KRÍDLA PRE DVOJKRÍDLOVÉ DVERE S KRYCIU LIŠTOU
 V TECHNOLÓGII STANDARD (netýka sa modelu FOGO)

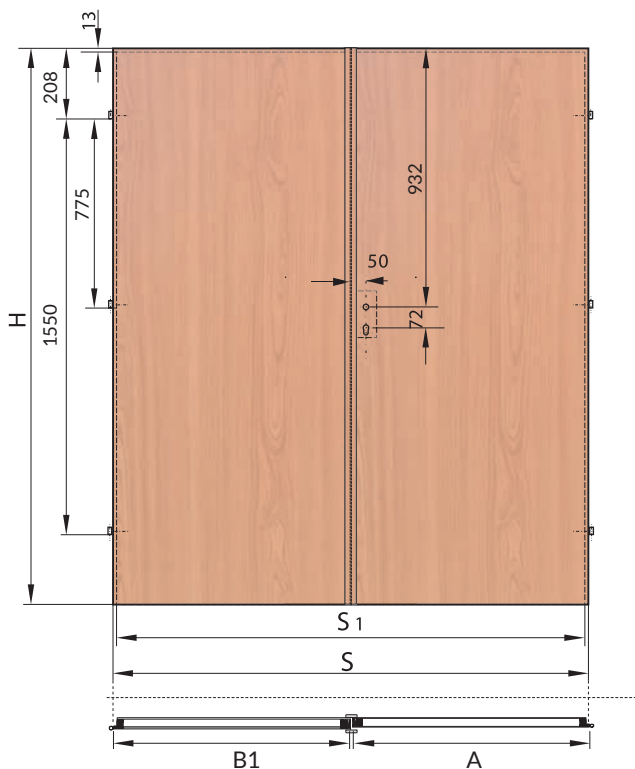







LEGENDA

- A - rozmer šírky otvárajúceho krídla
- B - rozmer šírky vedľajšieho krídla v technológii rám soft
- B1 - rozmer šírky vedľajšieho krídla s kryciou lištou
- S - šírka krídla
- S1 - šírka krídla vo falci
- H - výška krídla

Pri dvojkřídlových dverách s kryciou lištou je nutné použiť štít kľučky o max. šírke do 40 mm.
 Odporúčaný rozmer vložky k dverám 26/36 alebo 30/40. Odporúčaný rozmer vložky pri použití kľučky so štítkom v hrúbke 10 mm.
 Vložka vtedy nepresahuje štítok kľučky o viac než 5 mm.

ZÁRUBNE, LIŠTY A ŠTVRŤVALČEKY

	PONUKA	SEGMENTOVÁ OBLOŽKOVÁ ZÁRUBŇA TYP SW	SEGMENTOVÁ OBLOŽKOVÁ ZÁRUBŇA TYP S8	PEVNÁ MDF ZÁRUBŇA (100 x 43) MF/Z	ŠTVRŤVALČEK VYPUKLÝ	LIŠTA 60 mm L/MF	LIŠTA 80 mm L/M8				
											
				€ S DPH [€ BEZ DPH]	€ S DPH [€ BEZ DPH]	€ S DPH [€ BEZ DPH]	€ S DPH [€ BEZ DPH]				
BASIC [A]	BUK (BU)	TABUĽKA 1	X	57,00 / 47,50	14,00 / 11,67	14,00 / 11,67	18,00 / 15,00				
	CALVADOS (CA)		X								
	DUB (DB)		X								
PREMIUM [B]	ALBA (AA)		TABUĽKA 1		63,00 / 52,50	18,00 / 15,00	18,00 / 15,00	23,00 / 19,17			
	AMBER (AB)										
	ARCTIC (AT)										
	BIANCO (BG)										
	BLACK (BK)										
	CATANIA (CT)										
	DADO (DO)										
	LEMON (LJ)										
	NORDIC (NO)										
	OFRAM (OR)										
	PÍNIA (PI)										
	SILVER (SL)										
SOMO (SO)											
TABACO (TJ)											
TAPI (TR)											
TRUFLA (TF)											
SUPER MAT [C]	ALASKA (AS)	TABUĽKA 1		75,00 / 62,50	18,00 / 15,00	18,00 / 15,00	23,00 / 19,17				
EXTREME [D]	BETON (BT)										
	EKO (EM)										
	FREDO (FM)										
	GRAFIT (GM)										
	KORAL (KL)	X									
	MAGNÓLIA (MM)	TABUĽKA 1									
	MARRONE (MR)	X									
	PLATINO (PM)										
ROYAL (RL)											
CPL [E]	ANTRACIT (AC)**	TABUĽKA 1						75,00 / 62,50		X	31,00 / 25,83
	DUB (DC)								X	X	
	GRIS (GC)**			17,00 / 14,17	X						
	LUMINO (LC)			X	X						
	NOCE (NC)			X	X						
	ŠEDÁ (PC)**			17,00 / 14,17	X						
	SNOW (SC)**			X	X						

Príplatok za zárubne v rozmere 110:
Príplatok za zárubne pre dvojkrídlové dvere:

50%

Príplatok za zárubne pre jednokrídlové dvere v rozmere 100:
Príplatok za lišty a štvrťvalčeky pre dvojkrídlové dvere:

20%

dostupné v univerzálnych kompletach obsahujúcich prvky pre samostatné skrútenie v rozmere 80 (symbol 09) aj do 180 (symbol 99)

* Štvrťvalčeky vo farbách Antracit (AC), Gris (GC), Šedá (PC), Snow (SC) ako komplet k dverám DAKAR sú maľované približnou farbou s palety RAL.

TUNELY A OBLOŽKY: TÝKA SA ZÁRUBŇÍ SW/S8

BASIC [A], PREMIUM [B], SUPER MAT [C], EXTREME [D], CPL [E]	
	€ S DPH [€ BEZ DPH]
TUNEL	CENA VYBRANÉHO ROZMERU A FARBY (BEZ PRÍPLATKU)
OBLOŽKA STANDARD (K/SW/Z) (6cm) / (K/S8/Z) (8cm)	33,00 / 27,50 CENA ZA JEDEN KOMPLET NA JEDNU STRANU
OBLOŽKA ROZŠIRUJÚCA O DODATOČNÉ 2CM 2cm (K/SW/P) (6cm) / (K/S8/P) (8cm)	43,00 / 35,83 CENA ZA JEDEN KOMPLET NA JEDNU STRANU

TABUĽKA 1: SEGMENTOVÁ OBLOŽKOVÁ ZÁRUBŇA FÓLIOVANÁ SW S OBLOŽKOU 6cm

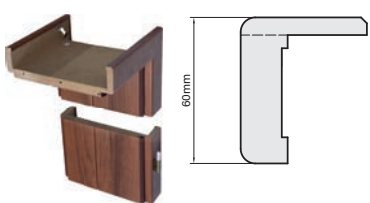
			BASIC [A]: BUK (BU) CALVADOS (CA) DUB (DB)	PREMIUM [B]: ALBA (AA) AMBER (AB) ARCTIC (AT) BIANCO (BG) BLACK (BK) DADO (DO) CATANIA (CT) LEMON (LJ) NORDIC (NO)* OFRAM (OR) PINIA (PI) SILVER (SL) SOMO (SO) TABACO (TJ) TAPI (TR) TRUFLA (TF)	SUPER MAT [C]: ALASKA (AS)	EXTREME [D]: BETON (BT) EKO (EM) FREDO (FM) GRAFIT (GM) MAGNOLIA (MM) NATURO (NA) PLATINO (PM) ROYAL (RL)	CPL [E]: ANTRACIT (AC) DUB (DC) GRIS (GC) LUMINO (LC) NOCE (NC) SEDA (PC) SNOW (SC)
Symbol	Hrúbka steny mm	Zloženie stredových častí	€ S DPH [€ BEZ DPH]	€ S DPH [€ BEZ DPH]	€ S DPH [€ BEZ DPH]	€ S DPH [€ BEZ DPH]	€ S DPH [€ BEZ DPH]
A	75-95		85,00 70,83	96,00 80,00	148,00 123,33	148,00 123,33	121,00 100,83
B	95-115		95,00 79,17	105,00 87,50	151,00 125,83	151,00 125,83	139,00 115,83
C	120-140						
D	140-160						
E	160-180		104,00 86,67	116,00 96,67	161,00 134,17	161,00 134,17	148,00 123,33
F	180-200						
G	200-220		113,00 94,17	126,00 105,00	175,00 145,83	175,00 145,83	163,00 135,83
H	220-240						
I	240-260	140+100					
J	260-280	140+120	130,00 108,33	144,00 120,00	200,00 166,67	200,00 166,67	186,00 155,00
K	280-300	140+140					
1	300-320	140+160					
2	320-340	140+180	141,00 117,50	156,00 130,00	228,00 190,00	228,00 190,00	206,00 171,67
3	340-360	140+200					
4	360-380	140+220					
5	380-400	220+160	156,00 130,00	168,00 140,00	242,00 201,67	242,00 201,67	220,00 183,33
6	400-420	220+180					
7	420-440	220+200					
8	440-460	220+220					
9	460-480	220+120+120	169,00 140,83	177,00 147,50	288,00 240,00	288,00 240,00	239,00 199,17
0	480-500	220+140+120					

* do vypredania zásob

TABUĽKA 2: SEGMENTOVÁ OBLOŽKOVÁ ZÁRUBŇA FÓLIOVANÁ S8 S OBLOŽKOU 8cm

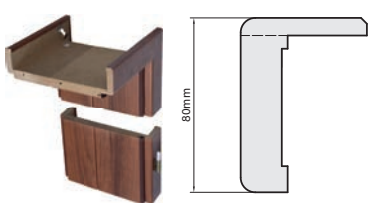
			PREMIUM [B]: ALBA (AA) AMBER (AB) ARCTIC (AT) BIANCO (BG) BLACK (BK) DADO (DO) CATANIA (CT) LEMON (LJ) NORDIC (NO) OFRAM (OR) PINIA (PI) SILVER (SL) SOMO (SO) TABACO (TJ) TAPI (TR) TRUFLA (TF)	SUPER MAT [C]: ALASKA (AS)	EXTREME [D]: BETON (BT) EKO (EM) FREDO (FM) GRAFIT (GM) MAGNOLIA (MM) NATURO (NA) PLATINO (PM) ROYAL (RL)	CPL [E]: ANTRACIT (AC) DUB (DC) GRIS (GC) LUMINO (LC) NOCE (NC) SEDA (PC) SNOW (SC)
Symbol	Hrúbka steny mm	Zloženie stredových častí	€ S DPH [€ BEZ DPH]	€ S DPH [€ BEZ DPH]	€ S DPH [€ BEZ DPH]	€ S DPH [€ BEZ DPH]
A	75-95		97,00 80,83	149,00 124,17	149,00 124,17	122,00 101,67
B	95-115		117,00 97,50	153,00 127,50	153,00 127,50	136,00 113,33
C	120-140					
D	140-160					
E	160-180		130,00 108,33	162,00 135,00	162,00 135,00	145,00 120,83
F	180-200					
G	200-220		141,00 117,50	176,00 146,67	176,00 146,67	159,00 132,50
H	220-240					
I	240-260	140+100				
J	260-280	140+120	161,00 134,17	202,00 168,33	202,00 168,33	183,00 152,50
K	280-300	140+140				
1	300-320	140+160				
2	320-340	140+180	174,00 145,00	230,00 191,67	230,00 191,67	202,00 168,33
3	340-360	140+200				
4	360-380	140+220				
5	380-400	220+160	188,00 156,67	244,00 203,33	244,00 203,33	216,00 180,00
6	400-420	220+180				
7	420-440	220+200				
8	440-460	220+220				
9	460-480	220+120+120	198,00 165,00	292,00 243,33	292,00 243,33	234,00 195,00
0	480-500	220+140+120				

ROZDELENIE POVRCHOV DVERÍ CENTURION-R

BASIC

Základná trieda povrchov dverí CENTURION-R. Technológia výroby povrchov zaručuje farebné a vzorové opakovanie štruktúry dreva. Optimálna kvalita výrobku v atraktívnej cene. Povrchy triedy BASIC sú dostupné pre dvere VESTO, MANHATTAN.

POZOR! Farby BU, CA, vyrábané z plochej fóliovanej dosky. Farby BP, CP sú vyrábané z plochej lakovanej dosky.

PREMIUM

Povrchy dverí CENTURION-R dlhoročne používané v bytoch. Technológia výroby fólií zaručuje presné vzory štruktúry dreva a ich farebné opakovanie. Dvere vyrobené v tejto fólii PREMIUM sú odolné na škrabance a blednutie. Dostupné pre dvere TOSKANIA, PROWANSIA, ONTARIO, SEMKO, INOX, AFRO, MONACO, NICEA, HAGA, SOFIA, AKUSTIK, FOGO, MANHATTAN, VESTO.

SUPER MAT

SUPER MAT - trieda povrchov s vysokou odolnosťou. Dvojité povrchové úprava spevňuje povrch proti poškrabaniu a látkam ako je káva, čaj, omáčky a mastnoty. Špeciálna povrchová úprava chráni pred UV žiarením. Vysokokvalitný povrch garantuje dlhodobú životnosť výrobku. Nevyžaduje špeciálnu údržbu. SUPER MAT je trieda povrchov pre každého, kto si cení vysokú kvalitu a eleganciu. Dostupné pre dvere SEMKO, INOX, MONACO, AFRO, NICEA, TOSKANIA, PROWANSIA, SOFIA, AKUSTIK, FOGO.

EXTREME

Trieda povrchov CENTURION-R s veľmi vysokými parametrami proti hlbokým škrabancom, chemikáliám a iným látkam (napr. káva, čaj, omáčky, mastnoty) a pôsobeniu slnečného žiarenia. Ideálne vzory nákresov pruhov a farieb prírodného dreva. EXTREME - trieda povrchov pre každého, kto si cení dokonalú kvalitu a eleganciu. Dostupné pre dvere INOX, MONACO, NICEA, BAZALT, SOFIA, AKUSTIK, FOGO. V tejto triede povrchov dostupná je taktiež RYFLOVANÁ FOLIA (farby GRAFIT, MAGNÓLIA). Využívanie nových technológií dáva povrchu matný vzhľad, je príjemný na dotyk ako štruktúra jemne brúseného prírodného dreva.

CPL

Trieda povrchov CENTURION-R o najvyšších parametroch na odolnosť voči vonkajším činiteľom. Fólia CPL je najtvrdšou umelou fóliou s vysokovou odolnosťou voči oderu a mechanickému poškodeniu. Nemusí byť konzervovaná. Využívanie povrchu triedy CPL zaručuje plynulé opakovanie vzoru a farby. Najvhodnejšie použitie dverí je v priestoroch, kde sú vystavené veľmi častému používaniu napr. v školách, nemocniciach, hoteloch, kanceláriách a pod. Dostupné pre dvere DAKAR, FOGO, AKUSTIK.



**NAJVVYŠŠIA ODOLNOSŤ VOČI VONKAJŠÍM ČINITEĽOM.
VÝNIMOČNE VEĽKÁ ODOLNOSŤ VOČI ODERU A MECHANICKÉMU POŠKODENIU.
NEMUSÍ BYŤ KONZERVOVANÝ.
ZARUČUJE PLYNUTÉ OPAKOVANIE VZORU A FARBY.**

CERTIFIKÁTY



TEST HYGIENY:

B-BK-60211-0550/19 PZH Varšava
Číslo 167/322/173/2017 PZH Varšava [EI30]

Získali sme plné právo používať
stavebné označenie.

Záruka 24 mesiacov.



centurion-r.sk

ROZDELENIE POVRCHOV DVERÍ CENTURION-R

BASIC [A]

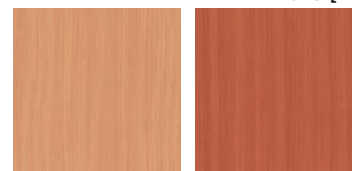

Buk (BP)

Calvados (CP)

PREMIUM [B]



Alba (AA)

Amber (AB)

Arctic (AT)

Bianco (BG)

NOVÁ FARBA!

Black (BK)

Buk (BU)*

Calvados (CA)*

NOVÁ FARBA!

Catania (CT)

Dado (DO)

Dub (DB)*

Lemon (LJ)

Nordic (NO)**

Ofram (OR)

Pinia (PI)

Silver (SL)

Somo (SO)

Tabaco (TJ)

Tapi (TR)

Trufia (TF)

* krídla fóliované
** do vypredania zásob

SUPER MAT [C]

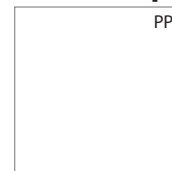

Alaska (AS)

EXTREME [D]

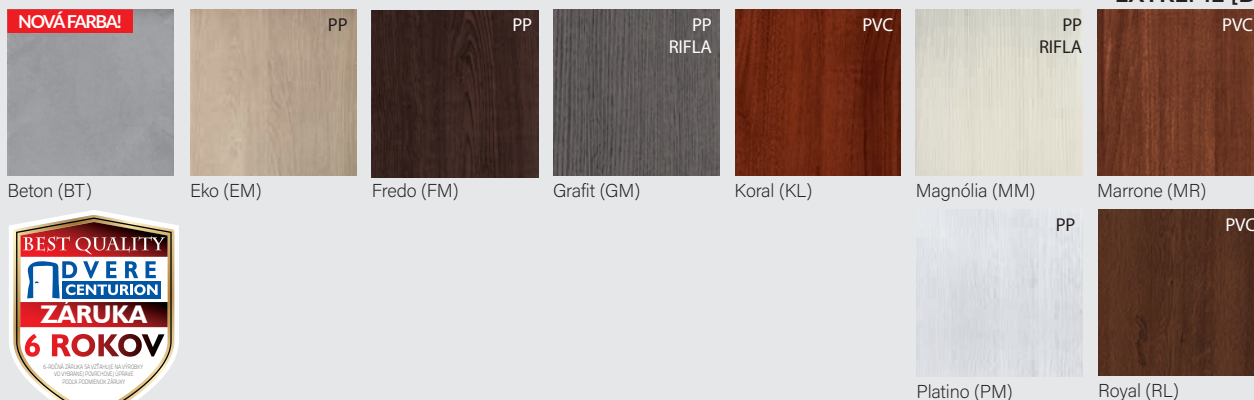

Beton (BT)

Eko (EM)

Fredo (FM)

Grafit (GM)

Koral (KL)

Magnólia (MM)

Marrone (MR)



Platino (PM)

Royal (RL)

CPL [E]

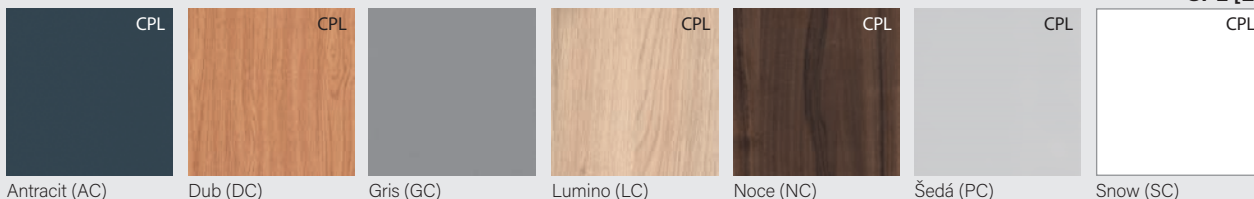

Antracit (AC)

Dub (DC)

Gris (GC)

Lumino (LC)

Noce (NC)

Šedá (PC)

Snow (SC)

PVC ★★★★★★
- vysoká mechanická odolnosť
- veľmi dobre imituje štruktúru a farebnosť prírodného dreva
- ľahká údržba

CPL ★★★★★★
- najvyššie parametre na odolnosť voči vonkajším činiteľom
- najtvrdšia umelá fólia s vysokou odolnosťou voči oderu a mechanickému poškodeniu
- zaručuje plynulé opakovanie vzoru, farby a štruktúry dreva

PP POLIPROPYLEN ★★★★★★
- elastická, ekologická fólia
- veľmi dobrá estétika a odolnosť
- vysoká odolnosť voči škrabancom a mechanickým poškodeniam



CENTURION-R VÝROBCA DVERÍ

ul. Łany 1, 38-500 Sanok

tel. +48 13 465 38 80 sekretariat

tel. +48 13 465 38 81, 465 38 82 marketing

fax +48 13 465 38 88

e-mail: biuro@centurion.com.pl

info@centurion.com.pl

www.centurion-r.sk

PARTNER

POZOR!

Farby predstavovaných výrobkov sa môžu odlišovať od originálu.

Katalóg 2020/21 platí od 07.11.2020. Vydavateľ si vyhradzuje právo na omyly a chyby v tomto vydaní.