





OBSAH

DVEŘNÍ KŘÍDLA VNITŘNÍ / DVERNÉ KRÍDLA VNÚTORNÉ

DVEŘNÍ KŘÍDLA RÁMOVÉ / DVERNÉ KRÍDLA RÁMOVÉ

RÁMOVÁ KŘÍDLA FALCOVÁ / RÁMOVÉ KRÍDLA FALCOVÉ

■ DUO novinka	8-9
■ VINCI novinka	10-11
■ BELLO novinka	12-13
■ MOBI	14-15
■ LUPUS	16-17
■ INCANTO	18-19
■ PRADO	20-21
■ MURANO	22-23
■ NEUTRA	24-25
■ MEDIOLAN	26-27
■ BORNOS	28-29
■ BERGAMO	30-31
■ MARS	32-33
■ VICAR	34-35
■ TIGA	36-37
■ TANGO	38-39
■ LUGO	40-41
■ TOLEDO	42-43
■ LATINO	44-45
■ BRANDY	46-47
■ ROCCO	48-49
■ ZITRON	50-51
■ VANILLA	52-53
■ ETNA	54-55
■ ANTARES	56-57
■ PARMA	58-59

KOLEKCE PLATINIUM / KOLEKCIA PLATINIUM

■ MODEL Q	62-63
■ MODEL X	64-65
■ MODEL Y	66-67
■ MODEL V	68-69

SKLENĚNÁ DVEŘNÍ KŘÍDLA / SKLENENÉ DVERNÉ KRÍDLA

■ WINDOOR II	70-71
--------------	-------

PANELOVÁ DVEŘNÍ KŘÍDLA / PANELOVÉ DVERNÉ KRÍDLA LAKOVANÁ DVEŘNÍ KŘÍDLA / LAKOVANÉ DVERNÉ KŘÍDLA

■ PLNÉ, KORA	72
■ METRIX, SOFIA, MILANO, ALBA	73

POSUVNÉ SYSTÉMY / POSUVNÉ SYSTÉMY

■ KAZETA BEZZÁRUBŇOVÁ JEDNODUCHÁ	74-75
■ HLINÍKOVÝ POSUVNÝ SYSTÉM S/K JEDNODUCHÝ	76
■ ZÁRUBNĚ PRO HLINÍKOVÝ SYSTÉM S/K JEDNODUCHÝ / ZÁRUBNE PRE HLINÍKOVÝ SYSTÉM S/K JEDNODUCHÝ	77
■ HLINÍKOVÝ POSUVNÝ SYSTÉM S/K DVOJITÝ	78
■ ZÁRUBNĚ PRO HLINÍKOVÝ SYSTÉM S/K DVOJITÝ / ZÁRUBNE PRE HLINÍKOVÝ SYSTÉM S/K DVOJITÝ	79
■ POSUVNÝ NÁSTĚNNÝ SYSTÉM JEDNODUCHÝ / POSUVNÝ NÁSTĚNNÝ SYSTÉM JEDNODUCHÝ	80-81
■ POSUVNÝ NÁSTĚNNÝ SYSTÉM DVOJITÝ / POSUVNÝ NÁSTĚNNÝ SYSTÉM DVOJITÝ	82-83
■ SYSTÉM LOFT LINE novinka	84-85
■ HLINÍKOVÝ NÁSTĚNNÝ SYSTÉM / HLINÍKOVÝ NÁSTĚNNÝ SYSTÉM novinka	86-87

ZÁRUBNĚ / ZÁRUBNE

■ BLOKOVÁ ZÁRUBEŇ / BLOKOVÁ ZÁRUBŇA	88
■ NASTAVITELNÁ ZÁRUBEŇ FALCOVÁ / NASTAVITELNÁ ZÁRUBŇA FALCOVÁ V-RETTO STANDARD novinka	89
■ NASTAVITELNÁ ZÁRUBEŇ STANDARD / NASTAVITELNÁ ZÁRUBŇA STANDARD	90-91

DOPLŇKY / DOPLNKY

■ PODLAHOVÉ LIŠTY / PODLAHOVÉ LIŠTY, KLIKY PLATINIUM / KĽUKY PLATINIUM, KLIKY / KĽUKY, KRYTKY NA ZÁVĚSY / KRYTKY NA ZÁVESY, OBJÍMKY VENTILAČNÍ / OBJÍMKY VENTILAČNÉ, VLOŽKY, SAMOZAVÍRAČ / SAMOZATVÁRAČ, SYNCHRONIZACE POSUVNÉHO SYSTÉMU / SYNCHRONIZÁCIA POSUVNÉHO SYSTÉMU, TĚSNĚNÍ / TESNENIE, MASKOVACÍ LIŠTY / MASKOVACIE LIŠTY, ČTVRTVÁLEČKY / ČTVRTVÁLEČKY, ELEKTRO ZÁMKY novinka	92-97
--	-------

TECHNICKÉ INFORMACE / TECHNICKÉ INFORMÁCIE 98-103

TYPY DÝH

AV - V-PLATINIUM



V-Platinum: Fólie s polypropylenovým povrchom. Odolná vŕči vode, páře, skvrnám, poškrábání a oděru. Snadno se čistí, odolná vŕči působení chemických látek, elastická. Výjimečná kvalita tisku: jedinečná kombinace reliéfu a tisku, která napodobuje strukturu přírodního dřeva. /

V-Platinum: Fólia s polypropylénovým povrchom. Odolná voči vode, pare, škvrnám, poškríabaniu a oderu. Ľahko sa čistí, odolná voči pôsobeniu chemických látok, elastická. Výnimočná kvalita tlače: jedinečná kombinácia reliéfu a tlače, ktorá napodobňuje štruktúru prírodného dreva.

AV - CPL

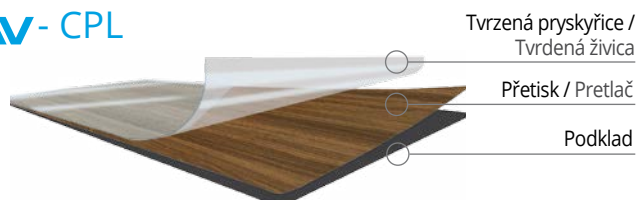

CPL: vysoká odolnost vŕči: oděru, poškrábání, světlu. Struktura dřeva. /

CPL: vysoká odolnosť voči: oderu, poškríabaniu, svetlu. Štruktúra dreva.

AV-3D

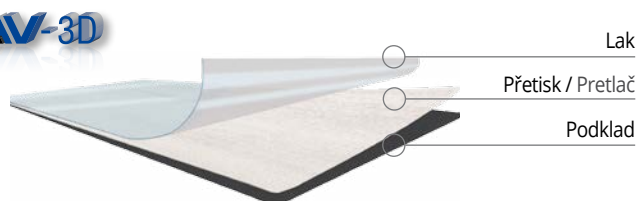

3D dýha: trojrozměrný efekt. Nevídaný způsob reprodukce vzhledu a struktury dřeva, jaký nenajdete u jiných produktů. Odolnost proti otěru. /

3D dyha: trojrozmerný efekt. Nevídaný spôsob reprodukcie vzhľadu a štruktúry dreva, aký nenájdete u iných produktov. Odolnosť proti oteru.

AV - FF

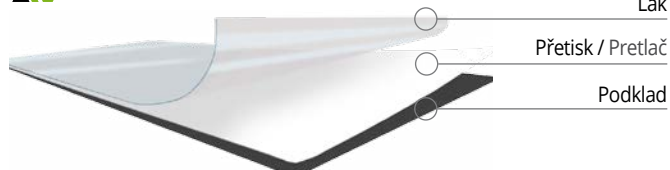

Fólie finish: odolnost proti otěru. /

Fólia finish: odolnosť proti oteru.

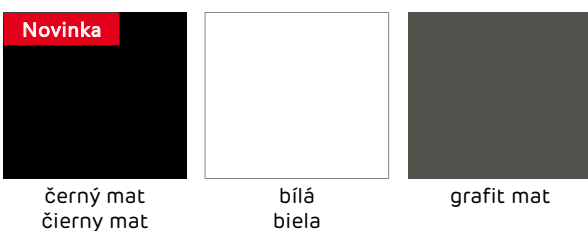
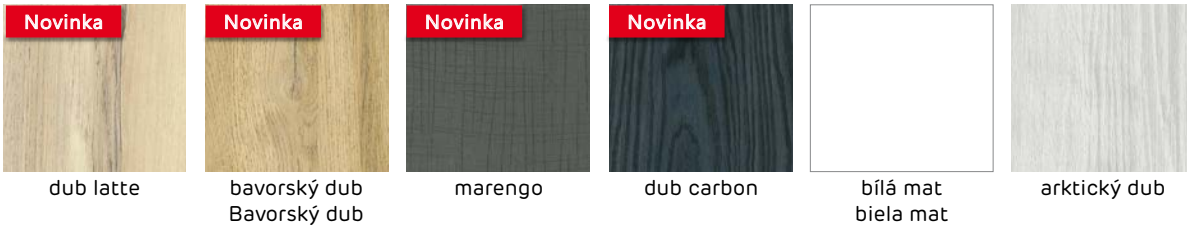

VÝHODY - KŘÍDLA RÁMOVÁ FALCOVÁ /

vysoká odolnost proti
mechanickému nárazu /
vysoká odolnosť proti
mechanickému nárazu

masivní konstrukce - 3
šroubované čepové závěsy /
masívna konštrukcia - 3
skrutkované čapové závěsy



měkký falc, inovativní
způsob dýchování rámu:
bez břehů / mäkký falc,
inovatívny spôsob dyhovania
rámov: bez brehov



bez zasklívací lišty / bez
zasklievacie lišty



lišta - kartáčovaný hliník /
lišta - kartáčovaný hliník



pevná, stabilní
konstrukce / pevná,
stabilná konštrukcia



VÝHODY - KRÍDLA RÁMOVÉ FALCOVÉ

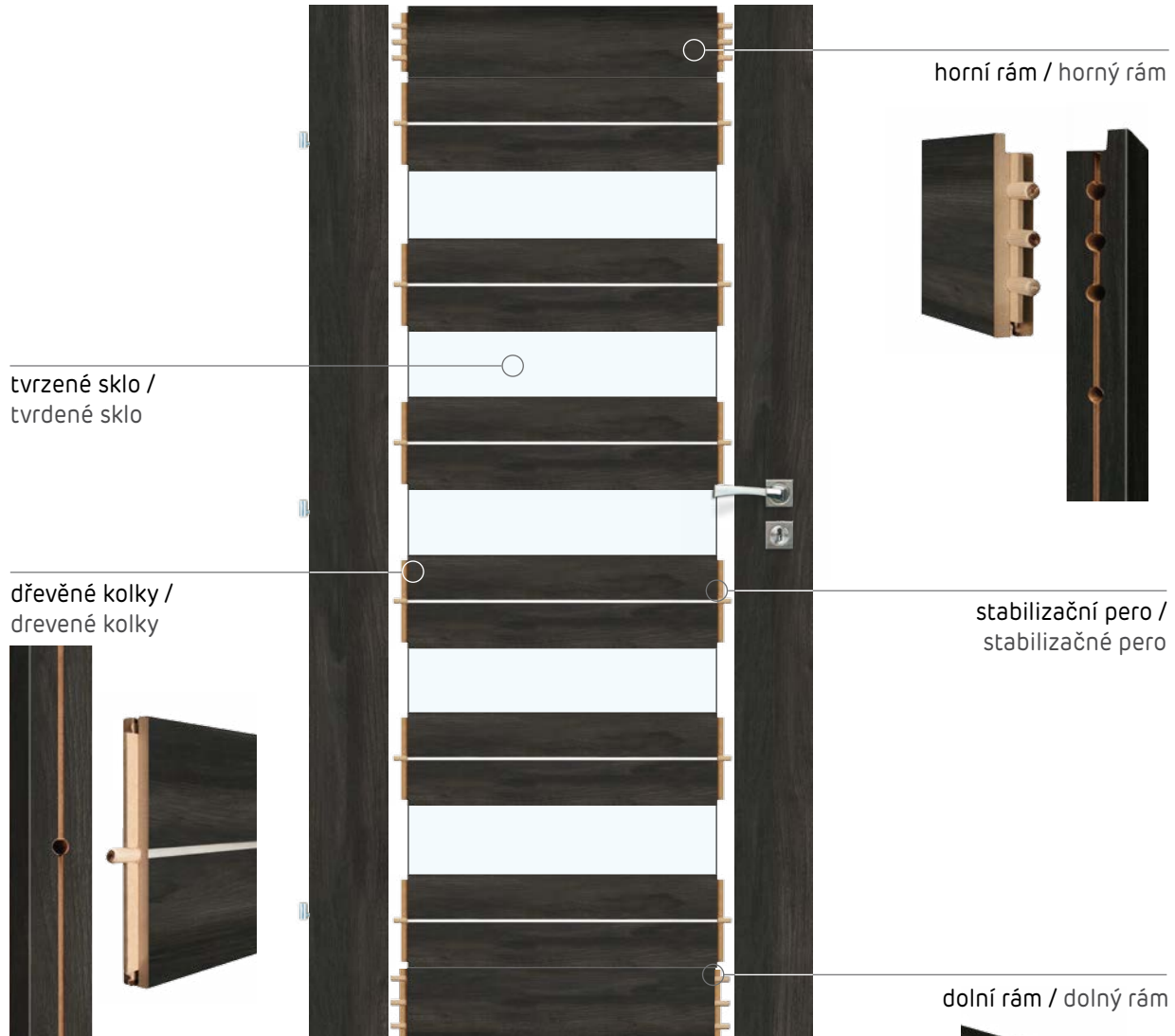

Vnitřní průřez /
Vnúťorný prierez



Lita - masivní RÁMOVÁ konstrukce /
Lita - masívna RÁMOVÁ konštrukcia



DUO

Novinka

DVEŘNÍ KŘÍDLO RÁMOVÉ / DVERNÉ KRÍDLO RÁMOVÉ



VZOR NA ILUSTRACI / VZOR NA ILUSTRÁCI: ČERNÝ MAT / ČIERNY MAT / PÍSKOVÝ DUB / PIESKOVÝ DUB

KONSTRUKCE / KONŠTRUKCIA

- RÁMOVÉ KŘÍDLO / RÁMOVÉ KRÍDLO
- RÁM Z MDF DESKY / RÁM Z MDF DOSKY
- ŠÍŘKA SVISLÝCH RÁMŮ 14 CM / ŠÍŘKA ZVISLÝCH RÁMOV 14 CM
- SLOVENSKÝ / ČESKÝ STANDARD - INFORMACE O VÝŠKOU DOLNÍHO RÁMU STR. 100 / SLOVENSKÝ / ČESKÝ STANDARD - INFORMÁCIE O VÝŠKE DOLNÉHO RÁMU STR. 100

POVRCHOVÁ ÚPRAVA

- KŘÍDLO DÝHOVANÉ / KRÍDLO DYHOVANÉ:
AV -FF FÓLIE FINISH, AV -CPL LAMINÁT CPL,
AV -3D DÝHA 3D, AV - V-PLATINIUM

KOVÁNÍ / KOVANIE

- TŘI ČEPOVÉ ZÁVESY ŠROUBOVANÉ / TRI ČAPOVÉ ZÁVESY SKRUTKOVANÉ

- ZÁMEK NA KLÍČ, PATENTOVOU VLOŽKU NEBO S BLOKÁDOU / ZÁMOK NA KLÚČ, PATENTOVÚ VLOŽKU ALEBO S BLOKÁDOU

DOSTUPNÉ ŠÍŘKY / DOSTUPNÉ ŠÍRKY

- „60“, „70“, „80“, „90“

MOŽNOSTI ZA PŘÍPLATEK / MOŽNOSTI ZA PRÍPLATOK

- TECHNICKÉ INFORMACE STR. 98-101 / TECHNICKÉ INFORMÁCIE STR. 98-101
- VENTILAČNÍ ŘEZ / VENTILAČNÝ REZ
- VENTILAČNÍ OBJÍMKY PVC / VENTILAČNÉ OBJÍMKY PVC
- VENTILAČNÍ OBJÍMKY MOSAZNÉ / VENTILAČNÉ OBJÍMKY MOSADZNÉ
- KŘÍDLO „100“ / KRÍDLO „100“
- PADACÍ PRÁH



DUO 10



DUO 20



DUO 20



DUO 20

- DOSTUPNÉ ZÁRUBNĚ V BARVÁCH: ČERNÁ CPL A ČERNÝ MAT / DOSTUPNÉ ZÁRUBNE VO FARBÁCH: ČIERNÁ CPL A ČIERNY MAT
- DUO 10 VERTIKÁLNI RÁMY POUZE V BARVĚ ČERNÝ MAT / DUO 10 VERTIKÁLNE RÁMY LEN VO FARBE ČIERNY MAT





VZOR NA ILUSTRACI / VZOR NA ILUSTRÁCI: BILÁ MAT / BIELA MAT

KONSTRUKCE / KONŠTRUKCIA

- RÁMOVÉ KŘÍDLO / RÁMOVÉ KRÍDLO
- RÁM Z MDF DESKY / RÁM Z MDF DOSKY
- ŠÍŘKA SVISLÝCH RÁMŮ 14 CM / ŠÍŘKA ZVISLÝCH RÁMOV 14 CM
- SLOVENSKÝ / ČESKÝ STANDARD - INFORMACE O VÝŠKOU DOLNÍHO RÁMU STR. 100 / SLOVENSKÝ / ČESKÝ STANDARD - INFORMÁCIE O VÝŠKE DOLNÉHO RÁMU STR. 100

POVRCHOVÁ ÚPRAVA

- KŘÍDLO DÝHOVANÉ / KRÍDLO DYHOVANÉ:
- AV -3D DÝHA 3D, AV -CPL LAMINÁT CPL,
- AV - V-PLATINIUM

KOVÁNÍ / KOVANIE

- TŘI ČEPOVÉ ZÁVĚSY ŠROUBOVANÉ / TRI ČAPOVÉ ZÁVESY SKRUTKOVANÉ
- ZÁMEK NA KLÍČ, PATENTOVOU VLOŽKU NEBO

- S BLOKÁDOU / ZÁMOK NA KLÍČ, PATENTOVÚ VLOŽKU ALEBO S BLOKÁDOU

ZASKLENÍ / ZASKLENIE

- TVRZENÉ SKLO / TVRDENÉ SKLO

DOSTUPNÉ ŠÍŘKY / DOSTUPNÉ ŠÍRKY

- „60“, „70“, „80“, „90“

MOŽNOSTI ZA PŘÍPLATEK / MOŽNOSTI ZA PRÍPLATOK
TECHNICKÉ INFORMACE STR. 98-101 / TECHNICKÉ INFORMÁCIE STR. 98-101

- VENTILAČNÍ ŘEZ / VENTILAČNÝ REZ
- VENTILAČNÍ OBJÍMKY PVC / VENTILAČNÉ OBJÍMKY PVC
- VENTILAČNÍ OBJÍMKY MOSAZNÉ / VENTILAČNÉ OBJÍMKY MOSADZNÉ
- KŘÍDLO „100“ / KRÍDLO „100“
- PADACÍ PRÁH



VINCI 10



VINCI 20



VINCI 30



VINCI 40



VINCI 50

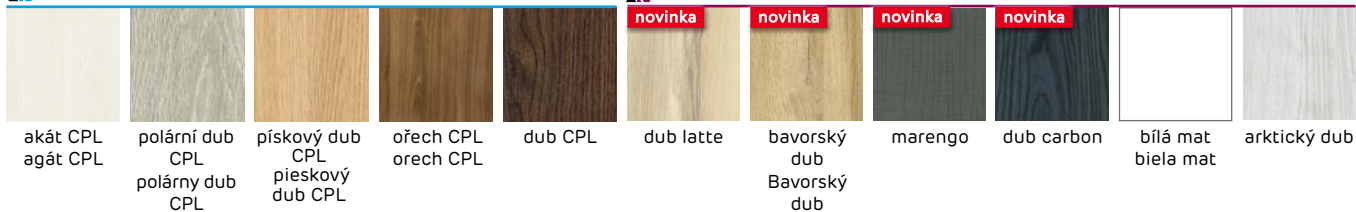
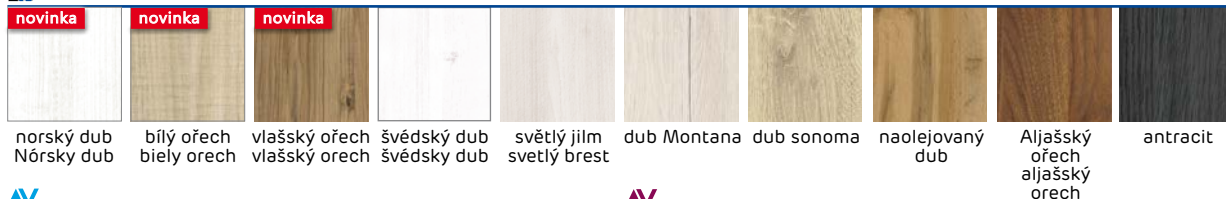



VZOR NA ILUSTRACI / VZOR NA ILUSTRÁCI: DUB CARBON

KONSTRUKCE / KONŠTRUKCIA

- RÁMOVÉ KŘÍDLO / RÁMOVÉ KRÍDLO
- RÁM Z MDF DESKY / RÁM Z MDF DOSKY
- ŠÍŘKA SVISLÝCH RÁMŮ 14 CM / ŠÍŘKA ZVISLÝCH RÁMOV 14 CM
- SLOVENSKÝ / ČESKÝ STANDARD - INFORMACE O VÝŠKOU DOLNÍHO RÁMU STR. 100 / SLOVENSKÝ / ČESKÝ STANDARD - INFORMÁCIE O VÝŠKE DOLNÉHO RÁMU STR. 100

POVRCHOVÁ ÚPRAVA

- KŘÍDLO DÝHOVANÉ / KRÍDLO DYHOVANÉ:
-  -3D DÝHA 3D,  -CPL LAMINÁT CPL,
-  -V-PLATINIUM

KOVÁNÍ / KOVANIE

- TŘI ČEPOVÉ ZÁVĚSY ŠROUBOVANÉ / TRI ČAPOVÉ ZÁVESY SKRUTKOVANÉ
- ZÁMEK NA KLÍČ, PATENTOVOU VLOŽKU NEBO S BLOKÁDOU / ZÁMOK NA KLÍČ, PATENTOVÚ VLOŽKU ALEBO S BLOKÁDOU

ZASKLENÍ / ZASKLENIE

- TVRZENÉ SKLO, ŠÍŘKA 145 MM (PEVNÝ ROZMĚR PRO VŠECHNY ŠÍŘKY KŘÍDEL) / TVRDENÉ SKLO, ŠÍŘKA 145 MM (PEVNÝ ROZMER PRE VŠETKY ŠÍŘKY KRÍDEL)

DOSTUPNÉ ŠÍŘKY / DOSTUPNÉ ŠÍRKY

- „60“, „70“, „80“, „90“ („90“, „100“ dostupná od ledna 2020 / dostupná od januára 2020)

MOŽNOSTI ZA PŘÍPLATEK / MOŽNOSTI ZA PRÍPLATOK

- TECHNICKÉ INFORMACE STR. 98-101 / TECHNICKÉ INFORMÁCIE STR. 98-101
- VENTILAČNÍ ŘEZ / VENTILAČNÝ REZ
- VENTILAČNÍ OBJÍMKY PVC / VENTILAČNÉ OBJÍMKY PVC
- VENTILAČNÍ OBJÍMKY MOSAZNÉ / VENTILAČNÉ OBJÍMKY MOSADZNÉ
- KŘÍDLO „100“ / KRÍDLO „100“
- PADCÍ PŘÁH



BELLO 10



BELLO 20





VZOR NA ILUSTRACI / VZOR NA ILUSTRÁCI: GRAFIT MAT

KONSTRUKCE / KONŠTRUKCIA

- RÁMOVÉ KŘÍDLO / RÁMOVÉ KRÍDLO
- RÁM Z MDF DESKY / RÁM Z MDF DOSKY
- ŠÍŘKA SVISLÝCH RÁMŮ 14 CM / ŠÍŘKA ZVISLÝCH RÁMOV 14 CM
- SLOVENSKÝ / ČESKÝ STANDARD - INFORMACE O VÝŠKOU DOLNÍHO RÁMU STR. 100 / SLOVENSKÝ / ČESKÝ STANDARD - INFORMÁCIE O VÝŠKE DOLNÉHO RÁMU STR. 100

POVRCHOVÁ ÚPRAVA

- KŘÍDLO DÝHOVANÉ / KRÍDLO DYHOVANÉ:
- ▲V -FF FÓLIE FINISH, ▲V -3D DÝHA 3D,
- ▲V -CPL LAMINÁT CPL, ▲V - V-PLATINIUM

KOVÁNÍ / KOVANIE

- TŘI ČEPOVÉ ZÁVESY ŠROUBOVANÉ / TRI ČAPOVÉ ZÁVESY SKRUTKOVANÉ
- ZÁMEK NA KLÍČ, PATENTOVOU VLOŽKU NEBO

- S BLOKÁDOU / ZÁMOK NA KLÍČ, PATENTOVÚ VLOŽKU ALEBO S BLOKÁDOU

ZASKLENÍ / ZASKLENIE

- TVRZENÉ SKLO / TVRDENÉ SKLO

DOSTUPNÉ ŠÍŘKY / DOSTUPNÉ ŠÍRKY

- „60“, „70“, „80“, „90“

MOŽNOSTI ZA PŘÍPLATEK / MOŽNOSTI ZA PRÍPLATOK

- TECHNICKÉ INFORMACE STR. 98-101 / TECHNICKÉ INFORMÁCIE STR. 98-101
- VENTILAČNÍ ŘEZ / VENTILAČNÝ REZ
- VENTILAČNÍ OBJÍMKY PVC / VENTILAČNÉ OBJÍMKY PVC
- VENTILAČNÍ OBJÍMKY MOSAZNÉ / VENTILAČNÉ OBJÍMKY MOSADZNÉ
- KŘÍDLO „100“ / KRÍDLO „100“
- PADACÍ PRÁH



MOBI 10



MOBI 20



MOBI 30



MOBI 40



MOBI 50



grafit mat



vlašský ořech
vlašský ořech



pískový dub
CPL
pieskový dub
CPL



dub latte

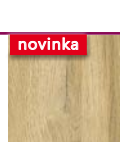

bavorský
dub
Bavorský
dub

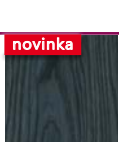

dub carbon



bilá mat
biela mat



arktický dub



VZOR NA ILUSTRACI / VZOR NA ILUSTRÁCI: OŘECH MUSCATO / ORECH MUSCATO

KONSTRUKCE / KONŠTRUKCIA

- RÁMOVÉ KŘÍDLO / RÁMOVÉ KRÍDLO
- RÁM Z MDF DESKY / RÁM Z MDF DOSKY
- ŠÍŘKA SVISLÝCH RÁMŮ 14 CM / ŠÍŘKA ZVISLÝCH RÁMOV 14 CM

POVRCHOVÁ ÚPRAVA

- KŘÍDLO DÝHOVANÉ / KRÍDLO DYHOVANÉ:
▲ -FF FÓLIE FINISH, ▲ -3D DÝHA 3D,
▲ -CPL LAMINÁT CPL

KOVÁNÍ / KOVANIE

- TŘI ČEPOVÉ ZÁVĚSY ŠROUBOVANÉ / TRI ČAPOVÉ ZÁVESY SKRUTKOVANÉ
- ZÁMEK NA KLÍČ, PATENTOVOU VLOŽKU NEBO S BLOKÁDOU / ZÁMOK NA KLÚČ, PATENTOVÚ VLOŽKU ALEBO S BLOKÁDOU

ZASKLENÍ / ZASKLENIE

- TVRZENÉ SKLO / TVRDENÉ SKLO, TLOUŠŤKA / HRÚBKA 4 MM

DOSTUPNÉ ŠÍŘKY / DOSTUPNÉ ŠÍRKY

- „70“, „80“, „90“

MOŽNOSTI ZA PŘÍPLATEK / MOŽNOSTI ZA PRÍPLATOK

TECHNICKÉ INFORMACE STR. 98-101 / TECHNICKÉ INFORMÁCIE STR. 98-101

- VENTILAČNÍ ŘEZ / VENTILAČNÝ REZ
- VENTILAČNÍ OBJÍMKY PVC / VENTILAČNÉ OBJÍMKY PVC
- VENTILAČNÍ OBJÍMKY MOSAZNÉ / VENTILAČNÉ OBJÍMKY MOSADZNÉ
- PADACÍ PRÁH



LUPUS





VZOR NA ILUSTRACI / VZOR NA ILUSTRÁCI: RUSTIKÁLNÍ DUB / RUSTIKÁLNY DUB

KONSTRUKCE / KONŠTRUKCIA

- RÁMOVÉ KŘÍDLO / RÁMOVÉ KRÍDLO
- RÁM Z MDF DESKY / RÁM Z MDF DOSKY
- ŠÍŘKA SVISLÝCH RÁMŮ 14 CM / ŠÍŘKA ZVISLÝCH RÁMOV 14 CM

POVRCHOVÁ ÚPRAVA

- KŘÍDLO DÝHOVANÉ / KRÍDLO DYHOVANÉ:
▲ -FF FÓLIE FINISH, ▲ -3D DÝHA 3D

KOVÁNÍ / KOVANIE

- TŘI ČEPOVÉ ZÁVĚSY ŠROUBOVANÉ / TRI ČAPOVÉ ZÁVESY SKRUTKOVANÉ
- ZÁMEK NA KLÍČ, PATENTOVOU VLOŽKU NEBO S BLOKÁDOU / ZÁMOK NA KLÚČ, PATENTOVÚ VLOŽKU ALEBO S BLOKÁDOU

ZASKLENÍ / ZASKLENIE

- TVRZENÉ SKLO / TVRDENÉ SKLO

DOSTUPNÉ ŠÍŘKY / DOSTUPNÉ ŠÍRKY

- „60“, „70“, „80“, „90“

MOŽNOSTI ZA PŘÍPLATEK / MOŽNOSTI ZA PRÍPLATOK

TECHNICKÉ INFORMACE STR. 98-101 / TECHNICKÉ INFORMÁCIE STR. 98-101

- VENTILAČNÍ ŘEZ / VENTILAČNÝ REZ
- VENTILAČNÍ OBJÍMKY PVC / VENTILAČNÉ OBJÍMKY PVC
- VENTILAČNÍ OBJÍMKY MOSAZNÉ / VENTILAČNÉ OBJÍMKY MOSADZNÉ
- PADCÍ PRÁH



INCANTO 10



INCANTO 20



INCANTO 30



INCANTO 40



INCANTO 50





VZOR NA ILUSTRACI / VZOR NA ILUSTRÁCI: SVĚTLÝ JILM / SVĚTLÝ BREST

KONSTRUKCE / KONŠTRUKCIA

- RÁMOVÉ KŘÍDLO / RÁMOVÉ KRÍDLO
- RÁM Z MDF DESKY / RÁM Z MDF DOSKY
- ŠÍŘKA SVISLÝCH RÁMŮ 14 CM / ŠÍŘKA ZVISLÝCH RÁMOV 14 CM

POVRCHOVÁ ÚPRAVA

- KŘÍDLO DÝHOVANÉ / KRÍDLO DYHOVANÉ:
▲ -FF FOLIA FINISH, ▲ -3D DÝHA 3D

KOVÁNÍ / KOVANIE

- TŘI ČEPOVÉ ZÁVĚSY ŠROUBOVANÉ / TRI ČAPOVÉ ZÁVESY SKRUTKOVANÉ
- ZÁMEK NA KLÍČ, PATENTOVOU VLOŽKU NEBO S BLOKÁDOU / ZÁMOK NA KLÚČ, PATENTOVÚ VLOŽKU ALEBO S BLOKÁDOU

ZASKLENÍ / ZASKLENIE

- TVRZENÉ SKLO / TVRDENÉ SKLO

DOSTUPNÉ ŠÍŘKY / DOSTUPNÉ ŠÍRKY

- „60“, „70“, „80“, „90“

MOŽNOSTI ZA PŘÍPLATEK / MOŽNOSTI ZA PRÍPLATOK

TECHNICKÉ INFORMACE STR. 98-101 / TECHNICKÉ INFORMÁCIE STR. 98-101

- VENTILAČNÍ ŘEZ / VENTILAČNÝ REZ
- VENTILAČNÍ OBJÍMKY PVC / VENTILAČNÉ OBJÍMKY PVC
- VENTILAČNÍ OBJÍMKY MOSAZNÉ / VENTILAČNÉ OBJÍMKY MOSADZNÉ
- PADACÍ PRÁH



PRADO 10



PRADO 20



PRADO 30



PRADO 40

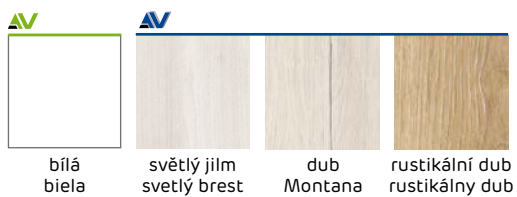



VZOR NA ILUSTRACI / VZOR NA ILUSTRÁCI: POLÁRNÍ DUB CPL / POLÁRNÝ DUB CPL

KONSTRUKCE / KONŠTRUKCIA

- RÁMOVÉ KŘÍDLO / RÁMOVÉ KRÍDLO
- RÁM Z MDF DESKY / RÁM Z MDF DOSKY
- ŠÍŘKA SVISLÝCH RÁMŮ 14 CM / ŠÍŘKA ZVISLÝCH RÁMOV 14 CM

POVRCHOVÁ ÚPRAVA

- KŘÍDLO DÝHOVANÉ / KRÍDLO DYHOVANÉ:
▲ -FF FÓLIE FINISH, ▲ -3D DÝHA 3D,
▲ -CPL LAMINÁT CPL, ▲ -V-PLATINIUM

KOVÁNÍ / KOVANIE

- TŘI ČEPOVÉ ZÁVESY ŠROUBOVANÉ / TRI ČAPOVÉ ZÁVESY SKRUTKOVANÉ
- ZÁMEK NA KLÍČ, PATENTOVOU VLOŽKU NEBO S BLOKÁDOU / ZÁMOK NA KLÚČ, PATENTOVÚ VLOŽKU ALEBO S BLOKÁDOU

ZASKLENÍ / ZASKLENIE

- TVRZENÉ SKLO / TVRDENÉ SKLO

DOSTUPNÉ ŠÍŘKY / DOSTUPNÉ ŠÍRKY

- „60“, „70“, „80“, „90“

MOŽNOSTI ZA PŘÍPLATEK / MOŽNOSTI ZA PRÍPLATOK

- TECHNICKÉ INFORMACE STR. 98-101 / TECHNICKÉ INFORMÁCIE STR. 98-101
- VENTILAČNÍ ŘEZ / VENTILAČNÝ REZ
- VENTILAČNÍ OBJÍMKY PVC / VENTILAČNÉ OBJÍMKY PVC
- VENTILAČNÍ OBJÍMKY MOSAZNÉ / VENTILAČNÉ OBJÍMKY MOSADZNÉ
- KŘÍDLO „100“ / KRÍDLO „100“
- PADACÍ PRÁH



MURANO 10



MURANO 20



MURANO 30

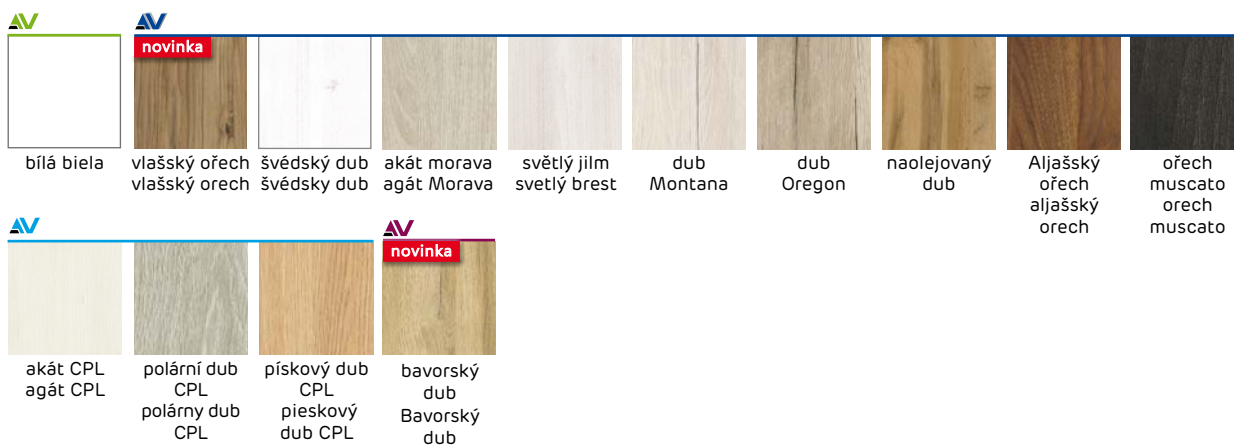



VZOR NA ILUSTRACI / VZOR NA ILUSTRÁCI: ANTRACIT

KONSTRUKCE / KONŠTRUKCIA

- RÁMOVÉ KŘÍDLO / RÁMOVÉ KRÍDLO
- RÁM Z MDF DESKY / RÁM Z MDF DOSKY
- ŠÍRKA SVISLÝCH RÁMŮ 14 CM / ŠÍRKA ZVISLÝCH RÁMOV 14 CM

POVRCHOVÁ ÚPRAVA

- KŘÍDLO DÝHOVANÉ / KRÍDLO DYHOVANÉ:
- AV DÝHA 3D, AV-CPL LAMINÁT CPL

KOVÁNÍ / KOVANIE

- TŘI ČEPOVÉ ZÁVĚSY ŠROUBOVANÉ / TRI ČAPOVÉ ZÁVESY SKRUTKOVANÉ
- ZÁMEK NA KLÍČ, PATENTOVOU VLOŽKU NEBO S BLOKÁDOU / ZÁMOK NA KLÚČ, PATENTOVÚ VLOŽKU ALEBO S BLOKÁDOU

ZASKLENÍ / ZASKLENIE

- TVRZENÉ SKLO / TVRZENÉ SKLO

DOSTUPNÉ ŠÍŘKY / DOSTUPNÉ ŠÍRKY

- „60“, „70“, „80“, „90“

MOŽNOSTI ZA PŘÍPLATEK / MOŽNOSTI ZA PRÍPLATOK

TECHNICKÉ INFORMACE STR. 98-101 / TECHNICKÉ INFORMÁCIE STR. 98-101

- VENTILAČNÍ ŘEZ / VENTILAČNÝ REZ
- VENTILAČNÍ OBJÍMKY PVC / VENTILAČNÉ OBJÍMKY PVC
- VENTILAČNÍ OBJÍMKY MOSAZNÉ / VENTILAČNÉ OBJÍMKY MOSADZNÉ
- KŘÍDLO „100“ / KRÍDLO „100“
- PADACÍ PRÁH



NEUTRA 10



NEUTRA 20



NEUTRA 30

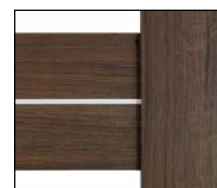

Lišta - kartáčovaný hliník / Lišta - kartáčovaný hliník



NEUTRA 40



NEUTRA 50



novinka



vlašský ořech
vlašský ořech



antracit



starý
dub



akát CPL
agát CPL



pískový dub
CPL
pieskový dub
CPL

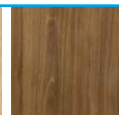

ořech CPL
orech CPL

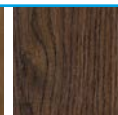

dub CPL



VZOR NA ILUSTRACI / VZOR NA ILUSTRÁCI: NAOLEJOVANÝ DUB

KONSTRUKCE / KONŠTRUKCIA

- RÁMOVÉ KŘÍDLO / RÁMOVÉ KRÍDLO
- RÁM Z MDF DESKY / RÁM Z MDF DOSKY
- ŠÍŘKA SVISLÝCH RÁMŮ 14 CM / ŠÍŘKA ZVISLÝCH RÁMOV 14 CM

POVRCHOVÁ ÚPRAVA

- KŘÍDLO DÝHOVANÉ / KRÍDLO DYHOVANÉ:
- AV DÝHA 3D, AV-CPL LAMINÁT CPL

KOVÁNÍ / KOVANIE

- TŘI ČEPOVÉ ZÁVĚSY ŠROUBOVANÉ / TRI ČAPOVÉ ZÁVESY SKRUTKOVANÉ
- ZÁMEK NA KLÍČ, PATENTOVOU VLOŽKU NEBO S BLOKÁDOU / ZÁMOK NA KLÚČ, PATENTOVÚ VLOŽKU ALEBO S BLOKÁDOU

ZASKLENÍ / ZASKLENIE

- MEDIOLAN 10: GRAFIT MAT
- MEDIOLAN 20: TVRZENÉ SKLO / TVRDENÉ SKLO

DOSTUPNÉ ŠÍŘKY / DOSTUPNÉ ŠÍRKY

- „60“, „70“, „80“, „90“

MOŽNOSTI ZA PŘÍPLATEK / MOŽNOSTI ZA PRÍPLATOK

TECHNICKÉ INFORMACE STR. 98-101 / TECHNICKÉ INFORMÁCIE STR. 98-101

- VENTILAČNÍ ŘEZ / VENTILAČNÝ REZ
- VENTILAČNÍ OBJÍMKY PVC / VENTILAČNÉ OBJÍMKY PVC
- VENTILAČNÍ OBJÍMKY MOSAZNÉ / VENTILAČNÉ OBJÍMKY MOSADZNÉ
- PADACÍ PRÁH



MEDIOLAN 10



MEDIOLAN 20



MEDIOLAN 30

DOSTUPNÉ ZÁRUBNĚ V BARVÁCH: ČERNÁ
CPL A ČERNÝ MAT / DOSTUPNÉ ZÁRUBNE VO
FARBÁCH: ČIERNA CPL A ČIERNY MAT



novinka



vlašský ořech
vlašský ořech



švédský dub
švédský dub



akát morava
agát Morava



dub
Montana



naolejovaný
dub

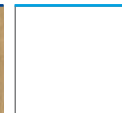

bílá CPL
biela CPL



pískový dub
CPL
pieskový
dub CPL



VZOR NA ILUSTRACI / VZOR NA ILUSTRÁCI: ŠVÉDSKÝ DUB / ŠVÉDSKY DUB

KONSTRUKCE / KONŠTRUKCIA

- RÁMOVÉ KŘÍDLO / RÁMOVÉ KRÍDLO
- RÁM Z MDF DESKY / RÁM Z MDF DOSKY
- ŠÍŘKA SVISLÝCH RÁMŮ 14 CM / ŠÍŘKA ZVISLÝCH RÁMOV 14 CM

POVRCHOVÁ ÚPRAVA

- KŘÍDLO DÝHOVANÉ / KRÍDLO DYHOVANÉ:
- AV -FF FÓLIE FINISH, AV DÝHA 3D

KOVÁNÍ / KOVANIE

- TŘI ČEPOVÉ ZÁVESY ŠROUBOVANÉ / TRI ČAPOVÉ ZÁVESY SKRUTKOVANÉ
- ZÁMEK NA KLÍČ, PATENTOVOU VLOŽKU NEBO S BLOKÁDOU / ZÁMOK NA KLÚČ, PATENTOVÚ VLOŽKU ALEBO S BLOKÁDOU

ZASKLENÍ / ZASKLENIE

- TVRZENÉ SKLO / TVRZENÉ SKLO

DOSTUPNÉ ŠÍŘKY / DOSTUPNÉ ŠÍRKY

- „60“, „70“, „80“, „90“

MOŽNOSTI ZA PŘÍPLATEK / MOŽNOSTI ZA PRÍPLATOK

- TECHNICKÉ INFORMACE STR. 98-101 / TECHNICKÉ INFORMÁCIE STR. 98-101
- VENTILAČNÍ ŘEZ / VENTILAČNÝ REZ
- VENTILAČNÍ OBJÍMKY PVC / VENTILAČNÉ OBJÍMKY PVC
- VENTILAČNÍ OBJÍMKY MOSAZNÉ / VENTILAČNÉ OBJÍMKY MOSADZNÉ
- PADACÍ PRÁH



BORNOS 10



BORNOS 20



BORNOS 30



BORNOS 40



BORNOS 50



BORNOS 60



BORNOS 70



BORNOS 80





VZOR NA ILUSTRACI / VZOR NA ILUSTRÁCI: SVĚTLÝ JILM / SVĚTLÝ BREST

KONSTRUKCE / KONŠTRUKCIA

- RÁMOVÉ KŘÍDLO / RÁMOVÉ KRÍDLO
- RÁM Z MDF DESKY / RÁM Z MDF DOSKY
- ŠÍŘKA SVISLÝCH RÁMŮ 14 CM / ŠÍŘKA ZVISLÝCH RÁMOV 14 CM

POVRCHOVÁ ÚPRAVA

- KŘÍDLO DÝHOVANÉ / KRÍDLO DYHOVANÉ:
- AV DÝHA 3D, AV -CPL LAMINÁT CPL

KOVÁNÍ / KOVANIE

- TŘI ČEPOVÉ ZÁVESY ŠROUBOVANÉ / TRI ČAPOVÉ ZÁVESY SKRUTKOVANÉ
- ZÁMEK NA KLÍČ, PATENTOVOU VLOŽKU NEBO S BLOKÁDOU / ZÁMOK NA KLÍČ, PATENTOVÚ VLOŽKU ALEBO S BLOKÁDOU

ZASKLENÍ / ZASKLENIE

- TVRZENÉ SKLO / TVRDENÉ SKLO

DOSTUPNÉ ŠÍŘKY / DOSTUPNÉ ŠÍRKY

- „60“, „70“, „80“, „90“

MOŽNOSTI ZA PŘÍPLATEK / MOŽNOSTI ZA PRÍPLATOK

TECHNICKÉ INFORMACE STR. 98-101 / TECHNICKÉ INFORMÁCIE STR. 98-101

- VENTILAČNÍ ŘEZ / VENTILAČNÝ REZ
- VENTILAČNÍ OBJÍMKY PVC / VENTILAČNÉ OBJÍMKY PVC
- VENTILAČNÍ OBJÍMKY MOSAZNÉ / VENTILAČNÉ OBJÍMKY MOSADZNÉ
- KŘÍDLO „100“ / KRÍDLO „100“
- PADCÍ PRÁH



BERGAMO 10



BERGAMO 20



BERGAMO 30



BERGAMO 40



BERGAMO 50



BERGAMO 60



BERGAMO 70

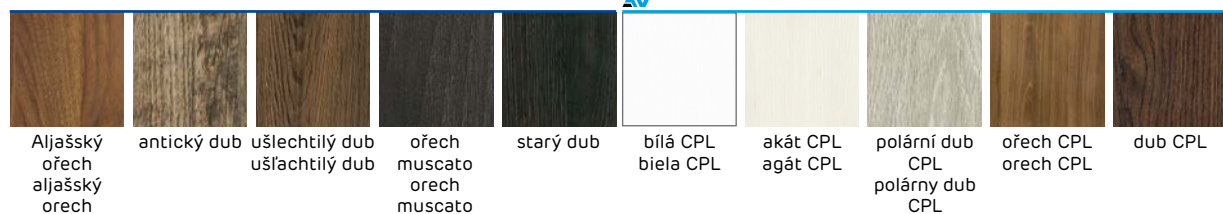



VZOR NA ILUSTRACI / VZOR NA ILUSTRÁCI: DUB MONTANA

KONSTRUKCE / KONŠTRUKCIA

- RÁMOVÉ KŘÍDLO / RÁMOVÉ KRÍDLO
- RÁM Z MDF DESKY / RÁM Z MDF DOSKY
- ŠÍŘKA SVISLÝCH RÁMŮ 14 CM / ŠÍŘKA ZVISLÝCH RÁMOV 14 CM

POVRCHOVÁ ÚPRAVA

- KŘÍDLO DÝHOVANÉ / KRÍDLO DYHOVANÉ:
▲ -FF FÓLIE FINISH, ▲ DÝHA 3D

KOVÁNÍ / KOVANIE

- TŘI ČEPOVÉ ZÁVĚSY ŠROUBOVANÉ / TRI ČAPOVÉ ZÁVĚSY SKRUTKOVANÉ
- ZÁMEK NA KLÍČ, PATENTOVOU VLOŽKU NEBO S BLOKÁDOU / ZÁMOK NA KLÚČ, PATENTOVÚ VLOŽKU ALEBO S BLOKÁDOU

ZASKLENÍ / ZASKLENIE

- TVRZENÉ SKLO / TVRZENÉ SKLO

DOSTUPNÉ ŠÍŘKY / DOSTUPNÉ ŠÍRKY

- „60“, „70“, „80“, „90“

MOŽNOSTI ZA PŘÍPLATEK / MOŽNOSTI ZA PRÍPLATOK

- TECHNICKÉ INFORMACE STR. 98-101 / TECHNICKÉ INFORMÁCIE STR. 98-101
- VENTILAČNÍ ŘEZ / VENTILAČNÝ REZ
- VENTILAČNÍ OBJÍMKY PVC / VENTILAČNÉ OBJÍMKY PVC
- VENTILAČNÍ OBJÍMKY MOSAZNÉ / VENTILAČNÉ OBJÍMKY MOSADZNÉ
- KŘÍDLO „100“ / KRÍDLO „100“
- PADACÍ PRÁH



MARS 10



MARS 20



MARS 30



MARS 40





VZOR NA ILUSTRACI / VZOR NA ILUSTRÁCI: DUB CPL

KONSTRUKCE / KONŠTRUKCIA

- RÁMOVÉ KŘÍDLO / RÁMOVÉ KRÍDLO
- RÁM Z MDF DESKY / RÁM Z MDF DOSKY
- ŠÍŘKA SVISLÝCH RÁMŮ 14 CM / ŠÍŘKA ZVISLÝCH RÁMOV 14 CM

WYKOŃCZENIE

- SKRZYDŁO OKLEJONE:
- AV -FF FÓLIE FINISH, AV DÝHA 3D,
- AV -CPL LAMINÁT CPL

KOVÁNÍ / KOVANIE

- TŘI ČEPOVÉ ZÁVĚSY ŠROUBOVANÉ / TRI ČAPOVÉ ZÁVESY SKRUTKOVANÉ
- ZÁMEK NA KLÍČ, PATENTOVOU VLOŽKU NEBO S BLOKÁDOU / ZÁMOK NA KLÚČ, PATENTOVÚ VLOŽKU ALEBO S BLOKÁDOU

ZASKLENÍ / ZASKLENIE

- TVRZENÉ SKLO / TVRDENÉ SKLO

DOSTUPNÉ ŠÍŘKY / DOSTUPNÉ ŠÍRKY

- „60“, „70“, „80“, „90“

MOŽNOSTI ZA PŘÍPLATEK / MOŽNOSTI ZA PRÍPLATOK

- TECHNICKÉ INFORMACE STR. 98-101 / TECHNICKÉ INFORMÁCIE STR. 98-101
- VENTILAČNÍ ŘEZ / VENTILAČNÝ REZ
- VENTILAČNÍ OBJÍMKY PVC / VENTILAČNÉ OBJÍMKY PVC
- VENTILAČNÍ OBJÍMKY MOSAZNÉ / VENTILAČNÉ OBJÍMKY MOSADZNÉ
- KŘÍDLO „100“ / KRÍDLO „100“
- PADACÍ PRÁH



VICAR 10



VICAR 20



VICAR 30



VICAR 40



VICAR 50





VZOR NA ILUSTRACI / VZOR NA ILUSTRACII: AKÁT CPL / AGÁT CPL

KONSTRUKCE / KONŠTRUKCIA

- RÁMOVÉ KŘÍDLO / RÁMOVÉ KRÍDLO
- RÁM Z MDF DESKY / RÁM Z MDF DOSKY
- ŠÍŘKA SVISLÝCH RÁMŮ 14 CM / ŠÍŘKA ZVISLÝCH RÁMOV 14 CM

POVRCHOVÁ ÚPRAVA

- KŘÍDLO DÝHOVANÉ / KRÍDLO DYHOVANÉ:
- AV DÝHA 3D, AV -CPL LAMINÁT CPL

KOVÁNÍ / KOVANIE

- TŘI ČEPOVÉ ZÁVĚSY ŠROUBOVANÉ / TRI ČAPOVÉ ZÁVESY SKRUTKOVANÉ
- ZÁMEK NA KLÍČ, PATENTOVOU VLOŽKU NEBO S BLOKÁDOU / ZÁMOK NA KLÚČ, PATENTOVÚ VLOŽKU ALEBO S BLOKÁDOU

ZASKLENÍ / ZASKLENIE

- TVRZENÉ SKLO / TVRDENÉ SKLO

DOSTUPNÉ ŠÍŘKY / DOSTUPNÉ ŠÍRKY

- „60“, „70“, „80“, „90“

MOŽNOSTI ZA PŘÍPLATEK / MOŽNOSTI ZA PRÍPLATOK

TECHNICKÉ INFORMACE STR. 98-101 / TECHNICKÉ INFORMÁCIE STR. 98-101

- VENTILAČNÍ ŘEZ / VENTILAČNÝ REZ
- VENTILAČNÍ OBJÍMKY PVC / VENTILAČNÉ OBJÍMKY PVC
- VENTILAČNÍ OBJÍMKY MOSAZNÉ / VENTILAČNÉ OBJÍMKY MOSADZNÉ
- KŘÍDLO „100“ / KRÍDLO „100“
- PADACÍ PRÁH



TIGA 10



TIGA 20



Lišta - kartáčovaný hliník / Lišta - kartáčovaný hliník



TIGA 30



TIGA 40



novinka



vlašský ořech
vlašský ořech



antracit



starý dub



akát CPL
agát CPL



pískový dub
CPL
pískový
dub CPL



ořech CPL
ořech CPL



dub CPL



VZOR NA ILUSTRACI / VZOR NA ILUSTRÁCI: OŘECH CPL / ORECH CPL

KONSTRUKCE / KONŠTRUKCIA

- RÁMOVÉ KŘÍDLO / RÁMOVÉ KRÍDLO
- RÁM Z MDF DESKY / RÁM Z MDF DOSKY
- ŠÍŘKA SVISLÝCH RÁMŮ 14 CM / ŠÍŘKA ZVISLÝCH RÁMOV 14 CM

POVRCHOVÁ ÚPRAVA

- KŘÍDLO DÝHOVANÉ / KRÍDLO DYHOVANÉ:
 DÝHA 3D,  -CPL LAMINÁT CPL

KOVÁNÍ / KOVANIE

- TŘI ČEPOVÉ ZÁVĚSY ŠROUBOVANÉ / TRI ČAPOVÉ ZÁVESY SKRUTKOVANÉ
- ZÁMEK NA KLÍČ, PATENTOVOU VLOŽKU NEBO S BLOKÁDOU / ZÁMOK NA KLÚČ, PATENTOVÚ VLOŽKU ALEBO S BLOKÁDOU

ZASKLENÍ / ZASKLENIE

- TVRZENÉ SKLO S APLIKACÍ (APLIKACE SKLA V LEVÉM KŘÍDLE NENÍ ZRCADLOVÝM OBRAZEM V PRAVÉM

KŘÍDLE) / TVRZENÉ SKLO S APLIKÁCIU (APLIKÁCIE SKLA V ĽAVOM KRÍDLE NIE JE ZRKADLOVÝM OBRAZOM V PRAVOM KRÍDLE)

DOSTUPNÉ ŠÍŘKY / DOSTUPNÉ ŠÍRKY

- „60“, „70“, „80“, „90“

MOŽNOSTI ZA PŘÍPLATEK / MOŽNOSTI ZA PRÍPLATOK
 TECHNICKÉ INFORMACE STR. 98-101 / TECHNICKÉ INFORMÁCIE STR. 98-101

- VENTILAČNÍ ŘEZ / VENTILAČNÝ REZ
- VENTILAČNÍ OBJÍMKY PVC / VENTILAČNÉ OBJÍMKY PVC
- VENTILAČNÍ OBJÍMKY MOSAZNÉ / VENTILAČNÉ OBJÍMKY MOSADZNÉ
- KŘÍDLO „100“ / KRÍDLO „100“
- PADACÍ PRÁH



TANGO 10



TANGO 20



TANGO 30



TANGO 40



novinka



norský dub
Nórsky dub

novinka



vlašský ořech
vlašský ořech



švédský dub
švédský dub



akát morava
agát Morava



dub
Montana



dub
sonoma



akát ART
agát ART



naolejovaný
dub



Aljašský
ořech
aljašský
orech



starý
dub

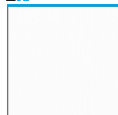

bílá CPL
biela CPL



akát CPL
agát CPL



polární dub
CPL
polární dub
CPL



jasan CPL
jaseň CPL



pískový dub
CPL
pieskový
dub CPL



ořech CPL
orech CPL



dub CPL



VZOR NA ILUSTRACI / VZOR NA ILUSTRÁCI: PÍSKOVÝ DUB CPL / PIESKOVÝ DUB CPL

KONSTRUKCE / KONŠTRUKCIA

- RÁMOVÉ KŘÍDLO / RÁMOVÉ KRÍDLO
- RÁM Z MDF DESKY / RÁM Z MDF DOSKY
- ŠÍRKA SVISLÝCH RÁMŮ 14 CM / ŠÍRKA ZVISLÝCH RÁMOV 14 CM

POVRCHOVÁ ÚPRAVA

- KŘÍDLO DÝHOVANÉ / KRÍDLO DYHOVANÉ:
 DÝHA 3D,  -CPL LAMINÁT CPL

KOVÁNÍ / KOVANIE

- TŘI ČEPOVÉ ZÁVĚSY ŠROUBOVANÉ / TRI ČAPOVÉ ZÁVESY SKRUTKOVANÉ
- ZÁMEK NA KLÍČ, PATENTOVOU VLOŽKU NEBO S BLOKÁDOU / ZÁMOK NA KLÚČ, PATENTOVÚ VLOŽKU ALEBO S BLOKÁDOU

ZASKLENÍ / ZASKLENIE

- TVRZENÉ SKLO / TVRZENÉ SKLO

DOSTUPNÉ ŠÍŘKY / DOSTUPNÉ ŠÍŘKY

- „60“, „70“, „80“, „90“

MOŽNOSTI ZA PŘÍPLATEK / MOŽNOSTI ZA PRÍPLATOK
TECHNICKÉ INFORMACE STR. 98-101 / TECHNICKÉ INFORMÁCIE STR. 98-101

- VENTILAČNÍ ŘEZ / VENTILAČNÝ REZ
- VENTILAČNÍ OBJÍMKY PVC / VENTILAČNÉ OBJÍMKY PVC
- VENTILAČNÍ OBJÍMKY MOSAZNÉ / VENTILAČNÉ OBJÍMKY MOSADZNÉ
- KŘÍDLO „100“ / KRÍDLO „100“
- PADACÍ PRÁH



LUGO 10



LUGO 20



LUGO 30



LUGO 40



novinka	novinka								
norský dub Nórsky dub	vlašský ořech vlašský orech	švédský dub švédsky dub	akát morava agát Morava	dub Montana	dub sonoma	akát ART agát ART	naolejovaný dub	Aljašský ořech aljašský orech	starý dub



bílá CPL biela CPL	akát CPL agát CPL	polární dub CPL polární dub CPL	jasan CPL jaseň CPL	pískový dub CPL pieskový dub CPL	ořech CPL orech CPL	dub CPL
-----------------------	----------------------	--	------------------------	---	------------------------	---------



VZOR NA ILUSTRACI / VZOR NA ILUSTRÁCI: OŘECH MUSCATO / ORECH MUSCATO

KONSTRUKCE / KONŠTRUKCIA

- RÁMOVÉ KŘÍDLO / RÁMOVÉ KRÍDLO
- RÁM Z MDF DESKY / RÁM Z MDF DOSKY
- ŠÍŘKA SVISLÝCH RÁMŮ 14 CM / ŠÍŘKA ZVISLÝCH RÁMOV 14 CM

POVRCHOVÁ ÚPRAVA

- KŘÍDLO DÝHOVANÉ / KRÍDLO DYHOVANÉ:
- ▲V -FF FÓLIE FINISH, ▲V DÝHA 3D,
- ▲V -CPL LAMINÁT CPL

KOVÁNÍ / KOVANIE

- TŘI ČEPOVÉ ZÁVĚSY ŠROUBOVANÉ / TRI ČAPOVÉ ZÁVESY SKRUTKOVANÉ
- ZÁMEK NA KLÍČ, PATENTOVOU VLOŽKU NEBO S BLOKÁDOU / ZÁMOK NA KLÍČ, PATENTOVÚ VLOŽKU ALEBO S BLOKÁDOU

ZASKLENÍ / ZASKLENIE

- TVRZENÉ SKLO / TVRDENÉ SKLO

DOSTUPNÉ ŠÍŘKY / DOSTUPNÉ ŠÍRKY

- „60“, „70“, „80“, „90“

MOŽNOSTI ZA PŘÍPLATEK / MOŽNOSTI ZA PRÍPLATOK

- TECHNICKÉ INFORMACE STR. 98-101 / TECHNICKÉ INFORMÁCIE STR. 98-101
- VENTILAČNÍ ŘEZ / VENTILAČNÝ REZ
- VENTILAČNÍ OBJÍMKY PVC / VENTILAČNÉ OBJÍMKY PVC
- VENTILAČNÍ OBJÍMKY MOSAZNÉ / VENTILAČNÉ OBJÍMKY MOSADZNÉ
- KŘÍDLO „100“ / KRÍDLO „100“
- PADACÍ PRÁH



TOLEDO 10



TOLEDO 20



TOLEDO 30



TOLEDO 40



TOLEDO 50





VZOR NA ILUSTRACI / VZOR NA ILUSTRÁCI: BIĽA CPL / BIĽA CPL

KONSTRUKCE / KONŠTRUKCIA

- RÁMOVÉ KŘÍDLO / RÁMOVÉ KRÍDLO
- RÁM Z MDF DESKY / RÁM Z MDF DOSKY
- ŠÍŘKA SVISLÝCH RÁMŮ 14 CM / ŠÍRKA ZVISLÝCH RÁMOV 14 CM

POVRCHOVÁ ÚPRAVA

- KŘÍDLO DÝHOVANÉ / KRÍDLO DYHOVANÉ:

 DÝHA 3D,  -CPL LAMINÁT CPL

KOVÁNÍ / KOVANIE

- TŘI ČEPOVÉ ZÁVĚSY ŠROUBOVANÉ / TRI ČAPOVÉ ZÁVESY SKRUTKOVANÉ
- ZÁMEK NA KLÍČ, PATENTOVOU VLOŽKU NEBO S BLOKÁDOU / ZÁMOK NA KLÚČ, PATENTOVÚ VLOŽKU ALEBO S BLOKÁDOU

ZASKLENÍ / ZASKLENIE

- TVRZENÉ SKLO / TVRDENÉ SKLO

DOSTUPNÉ ŠÍŘKY / DOSTUPNÉ ŠÍRKY

- „60“, „70“, „80“, „90“

MOŽNOSTI ZA PŘÍPLATEK / MOŽNOSTI ZA PRÍPLATOK

TECHNICKÉ INFORMACE STR. 98-101 / TECHNICKÉ INFORMÁCIE STR. 98-101

- VENTILAČNÍ ŘEZ / VENTILAČNÝ REZ
- VENTILAČNÍ OBJÍMKY PVC / VENTILAČNÉ OBJÍMKY PVC
- VENTILAČNÍ OBJÍMKY MOSAZNÉ / VENTILAČNÉ OBJÍMKY MOSADZNÉ
- KŘÍDLO „100“ / KRÍDLO „100“
- PADACÍ PŘÁH



LATINO 10



LATINO 20



LATINO 30



LATINO 40



LATINO 50



LATINO 60



LATINO 70



novinka



vlašský ořech
vlašský ořech

švédský dub
švédský dub

akát morava
agát Morava

světlý jilm
světlý brest

dub
Montana

akát ART
agát ART

naolejovaný
dub

antracit

ořech
muscato
orech
muscato



bílá CPL
biela CPL

akát CPL
agát CPL

polární dub
CPL
polární dub
CPL

jasan CPL
jaseň CPL

ořech CPL
orech CPL

dub CPL



VZOR NA ILUSTRACI / VZOR NA ILUSTRÁCI: STARÝ DUB

KONSTRUKCE / KONŠTRUKCIA

- RÁMOVÉ KŘÍDLO / RÁMOVÉ KRÍDLO
- RÁM Z MDF DESKY / RÁM Z MDF DOSKY
- ŠÍŘKA SVISLÝCH RÁMŮ 14 CM / ŠÍŘKA ZVISLÝCH RÁMOV 14 CM

POVRCHOVÁ ÚPRAVA

- KŘÍDLO DÝHOVANÉ / KRÍDLO DYHOVANÉ:
- AV -FF FÓLIE FINISH, AV -3D DÝHA 3D
- AV -CPL LAMINÁT CPL

KOVÁNÍ / KOVANIE

- TŘI ČEPOVÉ ZÁVESY ŠROUBOVANÉ / TRI ČAPOVÉ ZÁVESY SKRUTKOVANÉ
- ZÁMEK NA KLÍČ, PATENTOVOU VLOŽKU NEBO S BLOKÁDOU / ZÁMOK NA KLÍČ, PATENTOVÚ VLOŽKU ALEBO S BLOKÁDOU

ZASKLENÍ / ZASKLENIE

- TVRZENÉ SKLO / TVRZENÉ SKLO

DOSTUPNÉ ŠÍŘKY / DOSTUPNÉ ŠÍRKY

- „60“, „70“, „80“, „90“

MOŽNOSTI ZA PŘÍPLATEK / MOŽNOSTI ZA PRÍPLATOK

TECHNICKÉ INFORMACE STR. 98-101 / TECHNICKÉ INFORMÁCIE STR. 98-101

- VENTILAČNÍ ŘEZ / VENTILAČNÝ REZ
- VENTILAČNÍ OBJÍMKY PVC / VENTILAČNÉ OBJÍMKY PVC
- VENTILAČNÍ OBJÍMKY MOSAZNÉ / VENTILAČNÉ OBJÍMKY MOSADZNÉ
- KŘÍDLO „100“ / KRÍDLO „100“
- PADCÍ PRÁH



BRANDY 10



BRANDY 20



BRANDY 30



BRANDY 40



BRANDY 50



BRANDY 60



BRANDY 70



BRANDY 80





VZOR NA ILUSTRACI / VZOR NA ILUSTRÁCI: BÍLÁ FF / BIELA FF

KONSTRUKCE / KONŠTRUKCIA

- RÁMOVÉ KŘÍDLO / RÁMOVÉ KRÍDLO
- RÁM Z MDF DESKY / RÁM Z MDF DOSKY
- ŠÍŘKA SVISLÝCH RÁMŮ 14 CM / ŠÍŘKA ZVISLÝCH RÁMOV 14 CM

POVRCHOVÁ ÚPRAVA

- KŘÍDLO DÝHOVANÉ / KRÍDLO DYHOVANÉ:
- ▲V -FF FÓLIE FINISH, ▲V -3D DÝHA 3D,
- ▲V -CPL LAMINÁT CPL

KOVÁNÍ / KOVANIE

- TŘI ČEPOVÉ ZÁVĚSY ŠROUBOVANÉ / TRI ČAPOVÉ ZÁVESY SKRUTKOVANÉ
- ZÁMEK NA KLÍČ, PATENTOVOU VLOŽKU NEBO S BLOKÁDOU / ZÁMOK NA KLÚČ, PATENTOVÚ VLOŽKU ALEBO S BLOKÁDOU

ZASKLENÍ / ZASKLENIE

- TVRZENÉ SKLO / TVRDENÉ SKLO

DOSTUPNÉ ŠÍŘKY / DOSTUPNÉ ŠÍRKY

- „60“, „70“, „80“, „90“

MOŽNOSTI ZA PŘÍPLATEK / MOŽNOSTI ZA PRÍPLATOK

TECHNICKÉ INFORMACE STR. 98-101 / TECHNICKÉ INFORMÁCIE STR. 98-101

- VENTILAČNÍ ŘEZ / VENTILAČNÝ REZ
- VENTILAČNÍ OBJÍMKY PVC / VENTILAČNÉ OBJÍMKY PVC
- VENTILAČNÍ OBJÍMKY MOSAZNÉ / VENTILAČNÉ OBJÍMKY MOSADZNÉ
- KŘÍDLO „100“ / KRÍDLO „100“
- PADACÍ PRÁH



ROCCO 10



ROCCO 20



ROCCO 30



ROCCO 40



ROCCO 50





VZOR NA ILUSTRACI / VZOR NA ILUSTRÁCI: DUB MONTANA

KONSTRUKCE / KONŠTRUKCIA

- RÁMOVÉ KŘÍDLO / RÁMOVÉ KRÍDLO
- RÁM Z MDF DESKY / RÁM Z MDF DOSKY
- ŠÍŘKA SVISLÝCH RÁMŮ 14 CM / ŠÍŘKA ZVISLÝCH RÁMOV 14 CM

POVRCHOVÁ ÚPRAVA

- KŘÍDLO DÝHOVANÉ / KRÍDLO DYHOVANÉ:
▲ -FF FÓLIE FINISH, ▲ -3D DÝHA 3D,
▲ -CPL LAMINÁT CPL

KOVÁNÍ / KOVANIE

- TŘI ČEPOVÉ ZÁVESY ŠROUBOVANÉ / TRI ČAPOVÉ ZÁVESY SKRUTKOVANÉ
- ZÁMEK NA KLÍČ, PATENTOVOU VLOŽKU NEBO S BLOKÁDOU / ZÁMOK NA KLÚČ, PATENTOVÚ VLOŽKU ALEBO S BLOKÁDOU

ZASKLENÍ / ZASKLENIE

- TVRZENÉ SKLO / TVRZENÉ SKLO

DOSTUPNÉ ŠÍŘKY / DOSTUPNÉ ŠÍRKY

- „60“, „70“, „80“, „90“

MOŽNOSTI ZA PŘÍPLATEK / MOŽNOSTI ZA PRÍPLATOK

TECHNICKÉ INFORMACE STR. 98-101 / TECHNICKÉ INFORMÁCIE STR. 98-101

- VENTILAČNÍ ŘEZ / VENTILAČNÝ REZ
- VENTILAČNÍ OBJÍMKY PVC / VENTILAČNÉ OBJÍMKY PVC
- VENTILAČNÍ OBJÍMKY MOSAZNÉ / VENTILAČNÉ OBJÍMKY MOSADZNÉ
- KŘÍDLO „100“ / KRÍDLO „100“
- PADACÍ PRÁH



ZITRON 10



ZITRON 20



ZITRON 30



ZITRON 40



ZITRON 50



ZITRON 60



ZITRON 70



ZITRON 80



bílá
biela



norský dub
Nórsky dub



vlašský ořech
vlašský ořech



světlý jilm
svetlý brest



dub
Montana



dub
sonoma



dub
Oregon



akát ART
agát ART



naolejovaný
dub



Aljašský
ořech
aljašský
orech

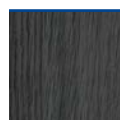

antracit



ořech
muscato
orech
muscato



starý dub



akát CPL
agát CPL



polární dub
CPL
polárny dub
CPL



jasan CPL
jaseň CPL



pískový dub
CPL
pieskový
dub CPL



ořech CPL
orech CPL



dub CPL



VZOR NA ILUSTRACI / VZOR NA ILUSTRÁCI: VLAŠSKÝ OŘECH / VLAŠSKÝ OŘECH

KONSTRUKCE / KONŠTRUKCIA

- RÁMOVÉ KŘÍDLO / RÁMOVÉ KRÍDLO
- RÁM Z MDF DESKY / RÁM Z MDF DOSKY
- ŠÍŘKA SVISLÝCH RÁMŮ 14 CM / ŠÍŘKA ZVISLÝCH RÁMOV 14 CM

POVRCHOVÁ ÚPRAVA

- KŘÍDLO DÝHOVANÉ / KRÍDLO DYHOVANÉ:
 -3D OKLEINA 3D,  -CPL LAMINAT CPL

KOVÁNÍ / KOVANIE

- TŘI ČEPOVÉ ZÁVĚSY ŠROUBOVANÉ / TRI ČAPOVÉ ZÁVESY SKRUTKOVANÉ
- ZÁMEK NA KLÍČ, PATENTOVOU VLOŽKU NEBO S BLOKÁDOU / ZÁMOK NA KLÍČ, PATENTOVÚ VLOŽKU ALEBO S BLOKÁDOU

ZASKLENÍ / ZASKLENIE

- TVRZENÉ SKLO / TVRZENÉ SKLO

DOSTUPNÉ ŠÍŘKY / DOSTUPNÉ ŠÍRKY

- „60“, „70“, „80“, „90“

MOŽNOSTI ZA PŘÍPLATEK / MOŽNOSTI ZA PRÍPLATOK

TECHNICKÉ INFORMACE STR. 98-101 / TECHNICKÉ INFORMÁCIE STR. 98-101

- VENTILAČNÍ ŘEZ / VENTILAČNÝ REZ
- VENTILAČNÍ OBJÍMKY PVC / VENTILAČNÉ OBJÍMKY PVC
- VENTILAČNÍ OBJÍMKY MOSAZNÉ / VENTILAČNÉ OBJÍMKY MOSAZNÉ
- KŘÍDLO „100“ / KRÍDLO „100“
- PADACÍ PRÁH



VANILLA 10



VANILLA 20



VANILLA 30



VANILLA 40



VANILLA 50



VANILLA 60



VANILLA 70



VANILLA 80



novinka	novinka	novinka								
norský dub Nórsky dub	bílý ořech biely ořech	vlašský ořech vlašský ořech	švédský dub švédský dub	akát morava agát Morava	světlý jilm svetlý brest	dub Montana	dub sonoma	akát ART agát ART	naolejovaný dub	Aljašský ořech aljašský ořech
antický dub	ušlechtilý dub ušľachtilý dub	ořech muscato orech muscato	starý dub	bílá CPL biela CPL	akát CPL agát CPL	polární dub CPL polárny dub CPL	jasan CPL jaseň CPL	pískový dub CPL pieskový dub CPL	ořech CPL orech CPL	dub CPL



VZOR NA ILUSTRACI / VZOR NA ILUSTRÁCI: NAOLEJOVANÝ DUB

KONSTRUKCE / KONŠTRUKCIA

- RÁMOVÉ KŘÍDLO / RÁMOVÉ KRÍDLO
- RÁM Z MDF DESKY / RÁM Z MDF DOSKY
- ŠÍŘKA SVISLÝCH RÁMŮ 14 CM / ŠÍŘKA ZVISLÝCH RÁMOV 14 CM

POVRCHOVÁ ÚPRAVA

- KŘÍDLO DÝHOVANÉ / KRÍDLO DYHOVANÉ:
- AV DÝHA 3D, AV -CPL LAMINÁT CPL

KOVÁNÍ / KOVANIE

- TŘI ČEPOVÉ ZÁVĚSY ŠROUBOVANÉ / TRI ČAPOVÉ ZÁVESY SKRUTKOVANÉ
- ZÁMEK NA KLÍČ, PATENTOVOU VLOŽKU NEBO S BLOKÁDOU / ZÁMOK NA KLÚČ, PATENTOVÚ VLOŽKU ALEBO S BLOKÁDOU

ZASKLENÍ / ZASKLENIE

- TVRZENÉ SKLO / TVRDENÉ SKLO

DOSTUPNÉ ŠÍŘKY / DOSTUPNÉ ŠÍRKY

- „60“, „70“, „80“, „90“

MOŽNOSTI ZA PŘÍPLATEK / MOŽNOSTI ZA PRÍPLATOK

TECHNICKÉ INFORMACE STR. 98-101 / TECHNICKÉ INFORMÁCIE STR. 98-101

- VENTILAČNÍ ŘEZ / VENTILAČNÝ REZ
- VENTILAČNÍ OBJÍMKY PVC / VENTILAČNÉ OBJÍMKY PVC
- VENTILAČNÍ OBJÍMKY MOSAZNÉ / VENTILAČNÉ OBJÍMKY MOSADZNÉ
- KŘÍDLO „100“ / KRÍDLO „100“
- PADACÍ PRÁH



ETNA 10



ETNA 20



ETNA 30



ETNA 40



ETNA 50



ETNA 60



ETNA 70

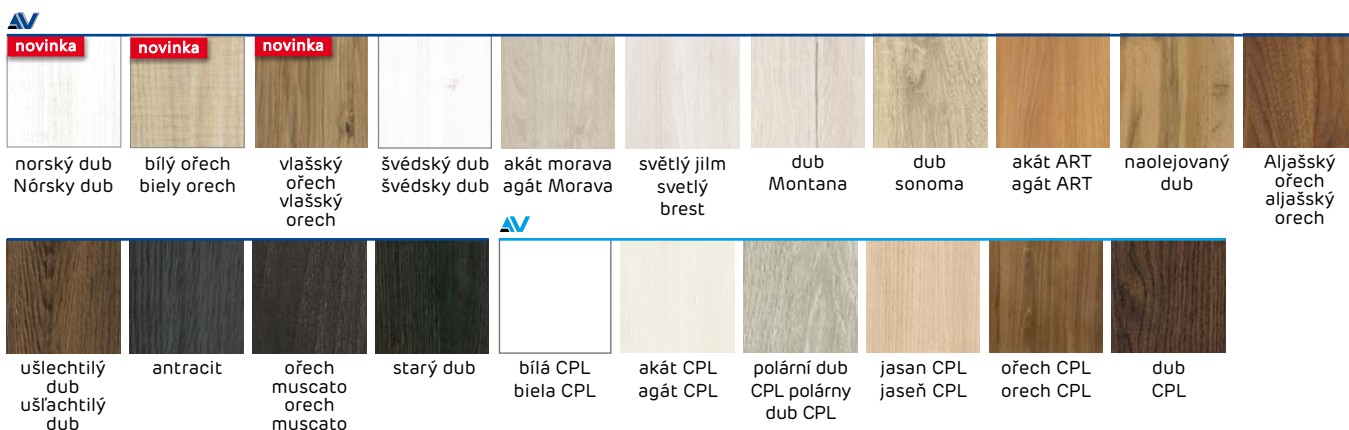



VZOR NA ILUSTRACI / VZOR NA ILUSTRÁCI: DUB CPL

KONSTRUKCE / KONŠTRUKCIA

- RÁMOVÉ KŘÍDLO / RÁMOVÉ KRÍDLO
- RÁM Z MDF DESKY / RÁM Z MDF DOSKY
- ŠÍŘKA SVISLÝCH RÁMŮ 14 CM / ŠÍŘKA ZVISLÝCH RÁMOV 14 CM

POVRCHOVÁ ÚPRAVA

- KŘÍDLO DÝHOVANÉ / KRÍDLO DYHOVANÉ:
-  DÝHA 3D,  -CPL LAMINÁT CPL

KOVÁNÍ / KOVANIE

- TŘI ČEPOVÉ ZÁVĚSY ŠROUBOVANÉ / TRI ČAPOVÉ ZÁVESY SKRUTKOVANÉ
- ZÁMEK NA KLÍČ, PATENTOVOU VLOŽKU NEBO S BLOKÁDOU / ZÁMOK NA KLÚČ, PATENTOVÚ VLOŽKU ALEBO S BLOKÁDOU

ZASKLENÍ / ZASKLENIE

- TVRZENÉ SKLO (APLIKACE SKLA V LEVÉM KŘÍDLE NENÍ ZRCADLOVÝM OBRAZEM V PRAVÉM KŘÍDLE) / TVRZENÉ SKLO (APLIKÁCIE SKLA V ĽAVOM KRÍDLE NIE JE ZRKADLOVÝM OBRAZOM V PRAVOM KRÍDLE)

DOSTUPNÉ ŠÍŘKY / DOSTUPNÉ ŠÍRKY

- „60“, „70“, „80“, „90“

MOŽNOSTI ZA PŘÍPLATEK / MOŽNOSTI ZA PRÍPLATOK

TECHNICKÉ INFORMACE STR. 98-101 / TECHNICKÉ INFORMÁCIE STR. 98-101

- VENTILAČNÍ ŘEZ / VENTILAČNÝ REZ
- VENTILAČNÍ OBJÍMKY PVC / VENTILAČNÉ OBJÍMKY PVC
- VENTILAČNÍ OBJÍMKY MOSAZNÉ / VENTILAČNÉ OBJÍMKY MOSADZNÉ
- KŘÍDLO „100“ / KRÍDLO „100“
- PADACÍ PRÁH



ANTARES 10



ANTARES 20



ANTARES 30



vzor aplikace na křídlo „80“
Sklo s aplikací za příplatek
vzor aplikácie na křídlo „80“
Sklo s aplikáciou za príplatok



ANTARES 40



ANTARES 50



novinka



vlašský
ořech
vlašský
orech



švédský
dub
švédsky
dub



akát morava
agát Morava



naolejovaný
dub



ořech
muscato
orech
muscato

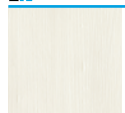

akát CPL
agát CPL



jasan CPL
jaseň CPL



ořech CPL
orech CPL

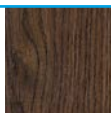

dub CPL



VZOR NA ILUSTRACI / VZOR NA ILUSTRÁCIU: UŠLECHTILÝ DUB / UŠLACHTILÝ DUB

KONSTRUKCE / KONŠTRUKCIA

- RÁMOVÉ KŘÍDLO / RÁMOVÉ KRÍDLO
- RÁM Z MDF DESKY / RÁM Z MDF DOSKY
- ŠÍŘKA SVISLÝCH RÁMŮ 14 CM / ŠÍŘKA ZVISLÝCH RÁMOV 14 CM

POVRCHOVÁ ÚPRAVA

- KŘÍDLO DÝHOVANÉ / KRÍDLO DYHOVANÉ:
AV DÝHA 3D, AV -CPL LAMINÁT CPL

KOVÁNÍ / KOVANIE

- TŘI ČEPOVÉ ZÁVESY ŠROUBOVANÉ / TRI ČAPOVÉ ZÁVESY SKRUTKOVANÉ
- ZÁMEK NA KLÍČ, PATENTOVOU VLOŽKU NEBO S BLOKÁDOU / ZÁMOK NA KLÚČ, PATENTOVÚ VLOŽKU ALEBO S BLOKÁDOU

ZASKLENÍ / ZASKLENIE

- TVRZENÉ SKLO / TVRZENÉ SKLO

DOSTUPNÉ ŠÍŘKY / DOSTUPNÉ ŠÍŘKY

- „60“, „70“, „80“, „90“

MOŽNOSTI ZA PŘÍPLATEK / MOŽNOSTI ZA PRÍPLATOK

TECHNICKÉ INFORMACE STR. 98-101 / TECHNICKÉ INFORMÁCIE STR. 98-101

- VENTILAČNÍ ŘEZ / VENTILAČNÝ REZ
- VENTILAČNÍ OBJÍMKY PVC / VENTILAČNÉ OBJÍMKY PVC
- VENTILAČNÍ OBJÍMKY MOSAZNÉ / VENTILAČNÉ OBJÍMKY MOSADZNÉ
- KŘÍDLO „100“ / KRÍDLO „100“
- PADACÍ PŘÁH



PARMA 10



PARMA 30



PARMA 50



novinka



vlašský ořech
vlašský ořech



švédský dub
švédský dub



světlý jilm
svetlý brest



akát morava
agát Morava



naolejovaný
dub

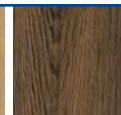

ušlechtilý dub
ušľachtilý dub

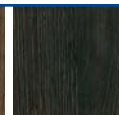

starý dub



bílá CPL
biela CPL



pískový dub
CPL
pieskový dub
CPL

KOLEKCJA PLATINIUM

SVISLÉ RÁMY Z JEHLIČNATÉHO
DŘEVA / ZVISLÉ RÁMY
Z HLIČNATÉHO DŘEVA



ZESÍLENÉ RÁMY /
ZOSILNENÉ RÁMY

vysoká odolnost proti
mechanickému nárazu /
vysoká odolnosť proti
mechanickému nárazu



3 NASTAVITELNÉ ZÁVĚSY
2-ČEPOVÉ
/ 3 NASTAVITELNÉ ZÁVESY
2-ČAPOVÉ

Dveřní křídlo je zavěšeno
na třech závěsech, z nichž
každý je nastavitelný ve
dvou směrech: rovina
křídla a tlak křídla na
zárubeň. / Dverné křídlo
je zavesené na troch
závesoch, z ktorých každý
je nastavitelný v dvoch
smeroch: rovina křídla
a tlak křídla na zárubňu.

pevná, stabilní konstrukce /
pevná, stabilná konštrukcia



horní rám /
horný rám



tvrzené sklo /
tvrdené sklo

stabilizační pero /
stabilizačné pero

bez zasklívací lišty / bez
zasklievacie lišty



dolní rám / dolný rám

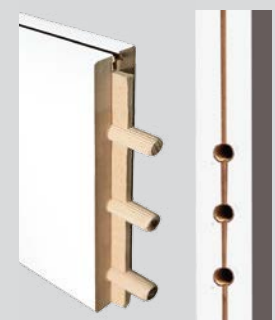

měkký falc /
mäkký falc

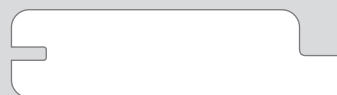

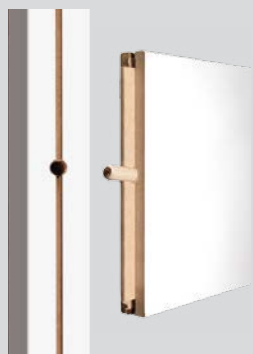

dřevěné kolky /
drevené kolky



Vnitřní průřez /
Vnúťorný prierez

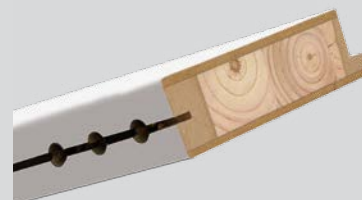

Litá - masivní RÁMOVÁ konstrukce /
Lita - masívna RÁMOVÁ konštrukcia

AV - V-PLATINIUM

bílá mat / biela mat

arktický dub

dub latte

Bavorský dub / Bavorský dub

dub carbon



Více informací na / Viac informácií
www.vosterplatinum.pl

MODEL Q

DVEŘNÍ KŘÍDLO RÁMOVÉ / DVERNÉ KRÍDLO RÁMOVÉ **PLATINIUM**



VZOR NA ILUSTRACI / VZOR NA ILUSTRÁCI: BILÁ MAT / BIELA MAT

KONSTRUKCE / KONŠTRUKCIA

- RÁMOVÉ KŘÍDLO / RÁMOVÉ KRÍDLO
- RÁM Z MDF DESKY / RÁM Z MDF DOSKY
- ŠÍŘKA SVISLÝCH RÁMŮ 14 CM / ŠÍŘKA ZVISLÝCH RÁMOV 14 CM
- SVISLÉ RÁMY Z JEHLIČNATÉHO DŘEVA (TECHNICKÁ INFORMACE NA S. 101) / ZVISLÉ RÁMY Z IHLIČNATÉHO DŘEVA (TECHNICKÉ INFORMÁCIE NA S. 101)

POVRCHOVÁ ÚPRAVA

- KŘÍDLO DÝHOVANÉ / KRÍDLO DYHOVANÉ:
AV - V-PLATINIUM

KOVÁNÍ / KOVANIE

- TŘI NASTAVITELNÉ ZÁVESY 2-ČEPOVÉ / TRI NASTAVITELNÉ ZÁVESY 2-ČAPOVÉ
- ZÁMEK NA KLÍČ, PATENTOVOU VLOŽKU NEBO S BLOKÁDOU / ZÁMOK NA KLÚČ, PATENTOVÚ VLOŽKU ALEBO S BLOKÁDOU

ZASKLENÍ / ZASKLENIE

- TVRZENÉ SKLO / TVRDENÉ SKLO

DOSTUPNÉ ŠÍŘKY / DOSTUPNÉ ŠÍRKY

- „60“, „70“, „80“, „90“

MOŽNOSTI ZA PŘÍPLATEK / MOŽNOSTI ZA PRÍPLATOK

- TECHNICKÉ INFORMACE STR. 100-101 / TECHNICKÉ INFORMÁCIE STR. 100-101
- VENTILAČNÍ ŘEZ / VENTILAČNÝ REZ
- VENTILAČNÍ OBJÍMKY PVC / VENTILAČNÉ OBJÍMKY PVC
- VENTILAČNÍ OBJÍMKY MOSAZNÉ / VENTILAČNÉ OBJÍMKY MOSADZNÉ
- KŘÍDLO „100“ / KRÍDLO „100“
- PADACÍ PRÁH



MODEL Q 10



MODEL Q 20



MODEL Q 30



MODEL Q 40



MODEL Q 50



MODEL Q 60



MODEL Q 70



MODEL Q 80



Novinka

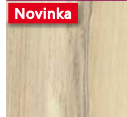

dub latte

Novinka

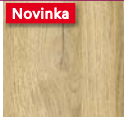

Bavorský
dub
Bavorský
dub

Novinka

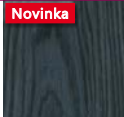

dub carbon



bílá mat
biela mat



arktický
dub

MODEL X

DVEŘNÍ KŘÍDLO RÁMOVÉ / DVERNÉ KRÍDLO RÁMOVÉ **PLATINIUM**



VZOR NA ILUSTRACI / VZOR NA ILUSTRÁCI: ARKTICKÝ DUB

KONSTRUKCE / KONŠTRUKCIA

- RÁMOVÉ KŘÍDLO / RÁMOVÉ KRÍDLO
- RÁM Z MDF DESKY / RÁM Z MDF DOSKY
- ŠÍŘKA SVISLÝCH RÁMŮ 14 CM / ŠÍŘKA ZVISLÝCH RÁMOV 14 CM
- SVISLÉ RÁMY Z JEHLIČNATÉHO DŘEVA (TECHNICKÁ INFORMACE NA S. 101) / ZVISLÉ RÁMY Z IHLIČNATÉHO DŘEVA (TECHNICKÉ INFORMÁCIE NA S. 101)

POVRCHOVÁ ÚPRAVA

- KŘÍDLO DÝHOVANÉ / KRÍDLO DYHOVANÉ:
AV - V-PLATINIUM

KOVÁNÍ / KOVANIE

- TŘI NASTAVITELNÉ ZÁVĚSY 2-ČEPOVÉ / TRI NASTAVITELNÉ ZÁVESY 2-ČAPOVÉ
- ZÁMEK NA KLÍČ, PATENTOVOU VLOŽKU NEBO S BLOKÁDOU / ZÁMOK NA KLÚČ, PATENTOVÚ VLOŽKU ALEBO S BLOKÁDOU

ZASKLENÍ / ZASKLENIE

- TVRZENÉ SKLO / TVRZENÉ SKLO

DOSTUPNÉ ŠÍŘKY / DOSTUPNÉ ŠÍRKY

- „60“, „70“, „80“, „90“

MOŽNOSTI ZA PŘÍPLATEK / MOŽNOSTI ZA PRÍPLATOK

- TECHNICKÉ INFORMACE STR. 100-101 / TECHNICKÉ INFORMÁCIE STR. 100-101
- VENTILAČNÍ ŘEZ / VENTILAČNÝ REZ
- VENTILAČNÍ OBJÍMKY PVC / VENTILAČNÉ OBJÍMKY PVC
- VENTILAČNÍ OBJÍMKY MOSAZNÉ / VENTILAČNÉ OBJÍMKY MOSADZNÉ
- KŘÍDLO „100“ / KRÍDLO „100“
- PADACÍ PRÁH



MODEL X 10



MODEL X 20



MODEL X 30



MODEL X 40



MODEL X 50



MODEL X 60



MODEL X 70

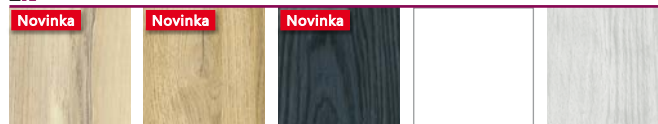

Novinka

Novinka

Novinka

dub latte

Bavorský
dub
Bavorský
dub

dub carbon

bilá mat
biela mat

arktický
dub



VZOR NA ILUSTRACI / VZOR NA ILUSTRÁCI: DUB LATTE

KONSTRUKCE / KONŠTRUKCIA

- RÁMOVÉ KŘÍDLO / RÁMOVÉ KŘÍDLO
- RÁM Z MDF DESKY / RÁM Z MDF DOSKY
- ŠÍŘKA SVISLÝCH RÁMŮ 14 CM / ŠÍŘKA ZVISLÝCH RÁMOV 14 CM
- SVISLÉ RÁMY Z JEHLIČNATÉHO DŘEVA (TECHNICKÁ INFORMACE NA S. 101) / ZVISLÉ RÁMY Z IHLIČNATÉHO DŘEVA (TECHNICKÉ INFORMÁCIE NA S. 101)

POVRCHOVÁ ÚPRAVA

- KŘÍDLO DÝHOVANÉ / KŘÍDLO DYHOVANÉ:
AV - V-PLATINIUM

KOVÁNÍ / KOVANIE

- TŘI NASTAVITELNÉ ZÁVĚSY 2-ČEPOVÉ / TRI NASTAVITELNÉ ZÁVESY 2-ČAPOVÉ
- ZÁMEK NA KLÍČ, PATENTOVOU VLOŽKU NEBO S BLOKÁDOU / ZÁMOK NA KLÍČ, PATENTOVÚ VLOŽKU ALEBO S BLOKÁDOU

ZASKLENÍ / ZASKLENIE

- TVRZENÉ SKLO / TVRDENÉ SKLO

DOSTUPNÉ ŠÍŘKY / DOSTUPNÉ ŠÍRKY

- „60“, „70“, „80“, „90“

MOŽNOSTI ZA PŘÍPLATEK / MOŽNOSTI ZA PRÍPLATOK

- TECHNICKÉ INFORMACE STR. 100-101 / TECHNICKÉ INFORMÁCIE STR. 100-101
- VENTILAČNÍ ŘEZ / VENTILAČNÝ REZ
 - VENTILAČNÍ OBJÍMKY PVC / VENTILAČNÉ OBJÍMKY PVC
 - VENTILAČNÍ OBJÍMKY MOSAZNÉ / VENTILAČNÉ OBJÍMKY MOSADZNÉ
 - KŘÍDLO „100“ / KŘÍDLO „100“
 - PADACÍ PRÁH



MODEL Y 10



MODEL Y 20



MODEL Y 30



MODEL Y 40



MODEL Y 50



MODEL Y 60



MODEL Y 70

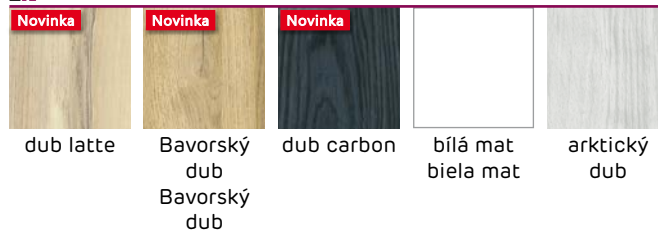

MODEL V

DVEŘNÍ KŘÍDLO RÁMOVÉ / DVERNÉ KRÍDLO RÁMOVÉ **PLATINIUM**



VZOR NA ILUSTRACI / VZOR NA ILUSTRÁCI: ARKTICKÝ DUB

KONSTRUKCE / KONŠTRUKCIA

- RÁMOVÉ KŘÍDLO / RÁMOVÉ KRÍDLO
- RÁM Z MDF DESKY / RÁM Z MDF DOSKY
- ŠÍŘKA SVISLÝCH RÁMŮ 14 CM / ŠÍŘKA ZVISLÝCH RÁMOV 14 CM
- SVISLÉ RÁMY Z JEHLIČNATÉHO DŘEVA (TECHNICKÁ INFORMACE NA S. 101) / ZVISLÉ RÁMY Z IHLIČNATÉHO DŘEVA (TECHNICKÉ INFORMÁCIE NA S. 101)

POVRCHOVÁ ÚPRAVA

- KŘÍDLO DÝHOVANÉ / KRÍDLO DYHOVANÉ:
AV - V-PLATINIUM

KOVÁNÍ / KOVANIE

- TŘI NASTAVITELNÉ ZÁVESY 2-ČEPOVÉ / TRI NASTAVITELNÉ ZÁVESY 2-ČAPOVÉ
- ZÁMEK NA KLÍČ, PATENTOVOU VLOŽKU NEBO S BLOKÁDOU / ZÁMOK NA KLÚČ, PATENTOVÚ VLOŽKU ALEBO S BLOKÁDOU

ZASKLENÍ / ZASKLENIE

- TVRZENÉ SKLO / TVRDENÉ SKLO

DOSTUPNÉ ŠÍŘKY / DOSTUPNÉ ŠÍRKY

- „60“, „70“, „80“, „90“

MOŽNOSTI ZA PŘÍPLATEK / MOŽNOSTI ZA PRÍPLATOK

- TECHNICKÉ INFORMACE STR. 100-101 / TECHNICKÉ INFORMÁCIE STR. 100-101
- VENTILAČNÍ ŘEZ / VENTILAČNÝ REZ
- VENTILAČNÍ OBJÍMKY PVC / VENTILAČNÉ OBJÍMKY PVC
- VENTILAČNÍ OBJÍMKY MOSAZNÉ / VENTILAČNÉ OBJÍMKY MOSADZNÉ
- KŘÍDLO „100“ / KRÍDLO „100“
- PADACÍ PRÁH



MODEL V 10



MODEL V 20



MODEL V 30





MODEL V 40



MODEL V 50

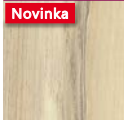
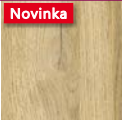
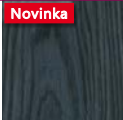

Novinka	Novinka	Novinka		
				
dub latte	Bavorský dub Bavorský dub	dub carbon	bilá mat biela mat	arktický dub







VZOR NA ILUSTRACI / VZOR NA ILUSTRÁCI: OŘECH MUSCATO / ORECH MUSCATO

KONSTRUKCE / KONŠTRUKCIA

- RÁMOVÉ KŘÍDLO SKLENĚNÉ / RÁMOVÉ KRÍDLO SKLENENÉ
- DVA VERTIKÁLNÍ RÁMY / DVA VERTIKÁLNE RÁMY
- RÁM Z MDF DESKY / RÁM Z MDF DOSKY
- ŠÍŘKA SVISLÝCH RÁMŮ 14 CM / ŠÍŘKA ZVISLÝCH RÁMOV 14 CM

POVRCHOVÁ ÚPRAVA

-  -FF FÓLIE FINISH,  DÝHA 3D,  -CPL LAMINÁT CPL,  - V-PLATINIUM

KOVÁNÍ / KOVANIE

- TŘI ČEPOVÉ ZÁVĚSY ŠROUBOVANÉ / TRI ČAPOVÉ ZÁVESY SKRUTKOVANÉ
- ZÁMEK NA KLÍČ, PATENTOVOU VLOŽKU NEBO S BLOKÁDOU / ZÁMOK NA KLÚČ, PATENTOVÚ VLOŽKU ALEBO S BLOKÁDOU

ZASKLENÍ / ZASKLENIE

WINDOOR II – TVRZENÉ SKLO / TVRDENÉ SKLO, TLOUŠŤKA / HRÚBKA 8 MM, HRANY OTUPENÉ / HRANY OTUPENÉ

DOSTUPNÉ ŠÍŘKY / DOSTUPNÉ ŠÍRKY

- „70“, „80“, „90“.



WINDOOR II



LAKOVANÁ DVEŘNÍ KŘÍDLA / LAKOVANÉ DVEŘNÉ KŘÍDLA

KONSTRUKCE / KONŠTRUKCIA

- RÁM Z MDF DESKY, POKRYTÝ DVĚMA DESKAMI HDF / RÁM Z MDF DOSKY, POKRYTÝ DVOMI DOSKAMI HDF
- STABILIZAČNÍ VÝPLŇ „VOŠTINA“ / STABILIZAČNÁ VÝPLŇ „VOŠTINA“

POVRCHOVÁ ÚPRAVA

- LAKOVANÁ DESKA HDF / LAKOVANÁ DOSKA HDF
- KŘÍDLA VYROBENÁ VE VERZI FELZKANT / KŘÍDLA VYROBENÉ VO VERZII FELZKANT
- MŮŽE SE VYSKYTNOUT BAREVNÝ ROZDÍL MEZI FALCEM A DESKOU KŘÍDLA / MÔŽE SA VYSKYTNÚŤ FAREBNÝ ROZDIEL MEDZI FALCOM A DOSKOU KŘÍDLA

KOVÁNÍ / KOVANIE

- TŘI ČEPOVÉ ZÁVĚSY ŠROUBOVANÉ / TRI ČAPOVÉ ZÁVĚSY SKRUTKOVANÉ
- ZÁMEK NA KLÍČ, PATENTOVOU VLOŽKU NEBO S BLOKÁDOU / ZÁMOK NA KLÚČ, PATENTOVÚ VLOŽKU ALEBO S BLOKÁDOU

ZASKLENÍ / ZASKLENIE

SATÉNOVÉ SKLO / SATÉNOVÉ SKLO: KORA, SOFIA, MILANO, ALBA, METRIX

PŘÍPLATEK / PRÍPLATOK

- ŠÍŘKA „100“
- VÝZTUŽ - DŘEVOTŘÍSKA / VÝSTUŽ - DREVOTRIESKA
- VENTILAČNÍ OBJÍMKY PVC; PŘÍPLATEK SE VZTAHUJE NA KŘÍDLA V POKOJOVÉ A V PLNÉ VERZI / VENTILAČNÉ OBJÍMKY PVC; PRÍPLATOK PLATÍ NA KŘÍDLA V POKOJOVEJ A V PLNEJ VERZII

PEŁNE



PLNÉ



PLNÉ

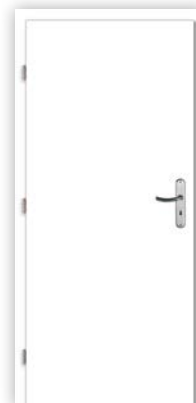

PLNÉ



KORA



ZASKLENÍ /
ZASKLENIE 5/5



ZASKLENÍ /
ZASKLENIE 2/5



PLNÉ



METRIX



ZASKLENÍ /
ZASKLENIE 2/3



ZASKLENÍ /
ZASKLENIE 1/3



PLNÉ



SOFIA



ZASKLENÍ /
ZASKLENIE 3/3



ZASKLENÍ /
ZASKLENIE 1/3



PLNÉ



MILANO



ZASKLENÍ /
ZASKLENIE 4/4



ZASKLENÍ /
ZASKLENIE 2/4



PLNÉ



ALBA



ZASKLENÍ /
ZASKLENIE 4/4



ZASKLENÍ /
ZASKLENIE 2/4



PLNÉ



POSUVNÉ SYSTÉMY

JEDNODUCHÁ BEZZÁRUBŇOVÁ KAZETA



Bezzárubňová kazeta je posuvný systém dverí skrytých ve stěně bez použití maskovací lišty pro sádkartonovou stěnu. Zárubně zůstávají neviditelné. / Bezzárubňová kazeta je posuvný systém dverí skrytých v stene bez použitia maskovacie lišty pre sadrokartónovú stenu. Zárubne ostávajú neviditeľné.

Originální podoba dodává projektu velmi moderní, poněkud syrový charakter. Toto řešení umožňuje moderní a jednoduché projektování pokojů. / Originálne podoba dodáva projektu veľmi moderný, trochu surový charakter. Toto riešenie umožňuje moderné a jednoduché projektovanie izieb.

Křídlo / Krídlo:

- Posuvné křídlo v bezfalcové verzi / Posuvné krídlo v bezfalcovej verzii.
- Zamontované dveřní madlo z PVC v barvě křídla / Zabudované dverné držadlo z PVC vo farbe krídla.

Možnosti za příplatek / Možnosti za príplatok:

- Kulaté ocelové madlo / Okrúhle ocelové držadlo.
- Oválné ocelové madlo / Oválne ocelové držadlo.

JEDNODUCHÁ BEZZÁRUBŇOVÁ KAZETA

RÁMOVÁ KŘÍDLA / RÁMOVÉ KRÍDLA

modely modely podľa katalogovej ponuky: strany 8-69 /
podle katalogové nabídky: strany 8-69

LAKOVANÁ KŘÍDLA / LAKOVANÉ KRÍDLA

PLNÁ HLADKÁ / PLNÉ HLADKÉ

Dostupné vzory str. 72 / Dostupné vzory str. 72

V posuvných bezfalcových křídlech není možné provádět ventilační podřezání. Možnost vykonání větracích otvorů. / V posuvných bezfalcových krídlach nie je možné vykonávať ventilačné podrezania. Možnosť vykonania vetracích otvorov.

Posuvná křídla rámová v bezfalcové formě nejsou dýhovaná na horním okraji. / Posuvné krídla rámové v bezfalcovej forme nie sú dýhované na hornom okraji.



Kulaté ocelové madlo /
Okrúhle ocelové držadlo
barva: stříbrná, grafit /
farba: strieborná, grafit

Oválné ocelové madlo /
Oválne ocelové držadlo
barva: stříbrná, grafit /
farba: strieborná, grafit

Kazetový MODUL / Kazetový MODUL	Šířka křídla / Šířka křídla Sd [mm]	Výška křídla / Výška křídla Hd [mm]	Celková šířka systému / Celková šířka systému C [mm]	Délka kazety / Délka kazety D [mm]	Šířka průsvitu průchodu před dokončením / Šířka průsvitu průchodu před dokončením F [mm]	Šířka průsvitu průchodu v zárubni / Šířka průsvitu průchodu v zárubni E [mm]	Hloubka kazety po dokončení / Hloubka kazety po dokončení G [mm]	Výška průsvitu průchodu / Výška průsvitu průchodu Hp [mm]	Celková výška kazety / Celková výška kazety H1 [mm]
60	644	1983	1304	651	627	602	654	1971	2068
70	744		1504	751	727	702	754		
80	844		1704	851	827	802	854		
90	944		1904	951	927	902	954		
100	1044		2104	1051	1027	1002	1054		

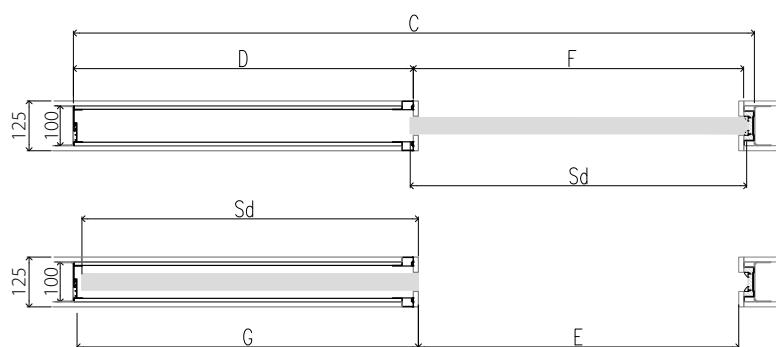
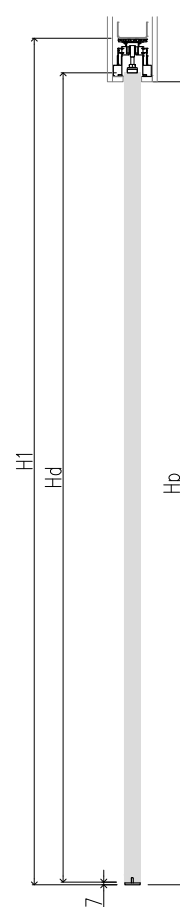
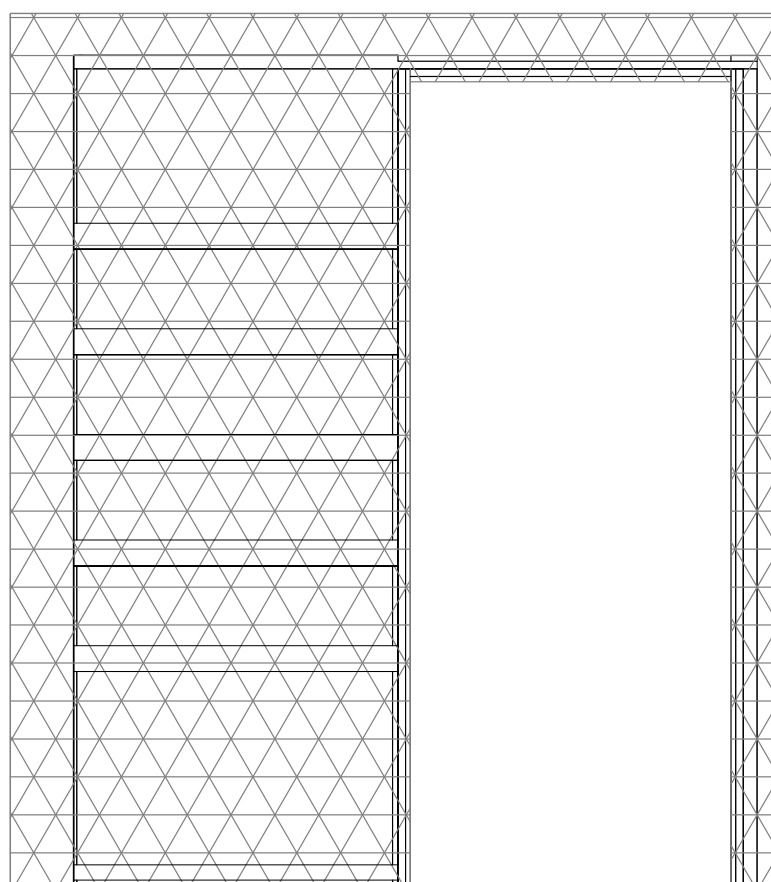

UPOZORNĚNÍ: Není možné namontovat a odstranit křídlo bez narušení hotové stěny. /
 UPOZORNENIE: Nie je možné namontovať a odstrániť křídlo bez narušenia hotovej steny.

POSUVNÉ SYSTÉMY

HLINÍKOVÝ S/K JEDNODUCHÝ - DVEŘE SKRYTÉ VE STĚNĚ /
HLINÍKOVÝ S/K JEDNODUCHÝ - DVEŘE SKRYTÉ V STĚNĚ

TABULKA ROZMĚRŮ / TABULKA ROZMEROV
[mm]

[So]	[Ho]	[C]	[D]	[E]	[F]	[G]	[H]	[H1]
644	1983	1308	640	602	648	654	1971	2068
744		1508	740	702	748	754		
844		1708	840	802	848	854		
944		1908	940	902	948	954		
1044		2108	1040	1002	1048	1054		



Systém pro dveře skryté ve stěně, k zástavbě sádkartonovou deskou v konfiguraci - jednoduchý systém. Systém je celý vyroben z hliníku, umožňuje použití jakéhokoli typu posuvného křídla v bezfalcové formě (nevztahuje se na skleněná křídla). Posuvná křídla rámová v bezfalcové formě nejsou dýhovaná na horním okraji. / Systém pre dvere skryté v stene, k zástavbe sadrokartónovou doskou v konfigurácii - jednoduchý systém. Systém je celý vyrobený z hliníku, umožňuje použitie akéhokoľvek typu posuvného křídla v bezfalcovej forme (nevztahuje sa na sklenená křídla). Posuvné křídla rámová v bezfalcovej forme nie sú dyhované na hornom okraji.

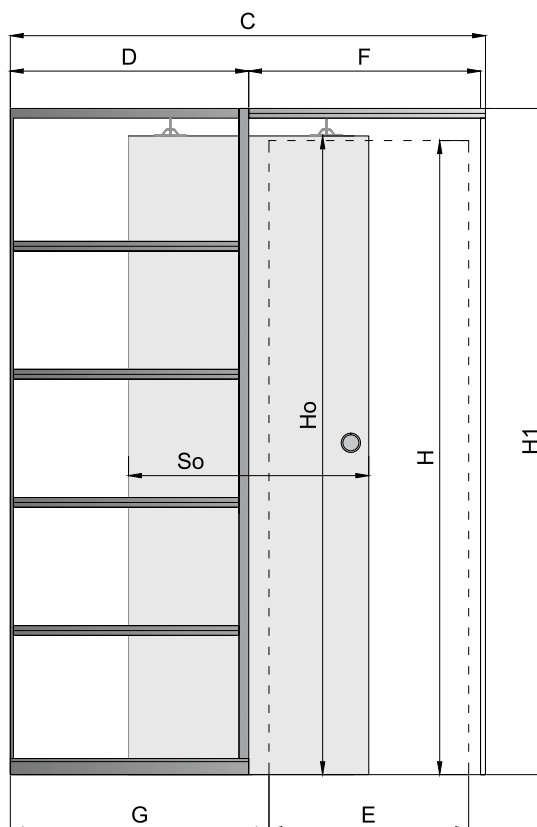

KOMPONENTY SYSTÉMU SCHOVANÉHO DO STĚNY/ KOMPONENTY SYSTÉMU DO STĚNY	
Kazeta G/K – systém hliníkový posuvný/ Puzdro G/K – hliníkový posuvný systém	
Základ zárubně/ Stojky zárubne	FF 3D CPL V-P
Horní nosník 60–100 cm/ Nadpražie 60–100 cm	FF 3D CPL V-P

So	Šířka dveří
	Šířka křídla
Ho	Výška dveří
	Výška křídla
C	Celková šířka systému
	Celková šířka systému
H1	Celková výška systému
	Celková výška systému
E	Světlá šířka otvoru po nasazení zárubně
	Šířka světelného otvoru po založení zárubne
H	Světlá výška otvoru
	Výška světelného otvoru
D	Délka kazety
	Dĺžka puzdra
F	Světlá šířka otvoru před nasazením zárubně
	Šířka světelného otvoru pred založením zárubne
G	Hĺbka kazety po nasazení zárubně
	Hĺbka puzdra po založení zárubne

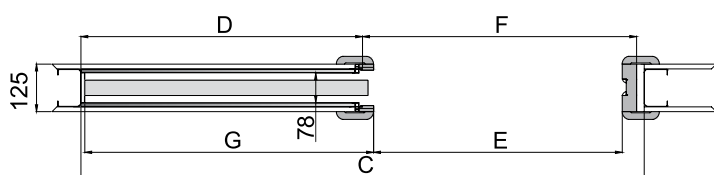

JEDNODUCHÁ KAZETA G/K dveře
JEDNODIELNE PUZDRO G/K Dverné křídlo

ZÁRUBNĚ PRO JEDNODÍLNÝ SYSTÉM S/K / ZÁRUBNE PRE JEDNODIELNY SYSTÉM S/K

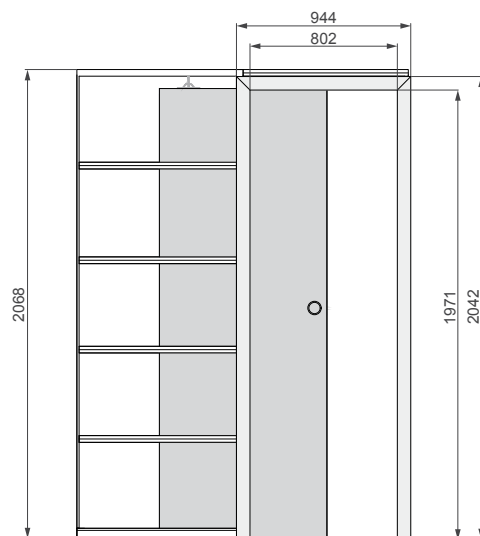
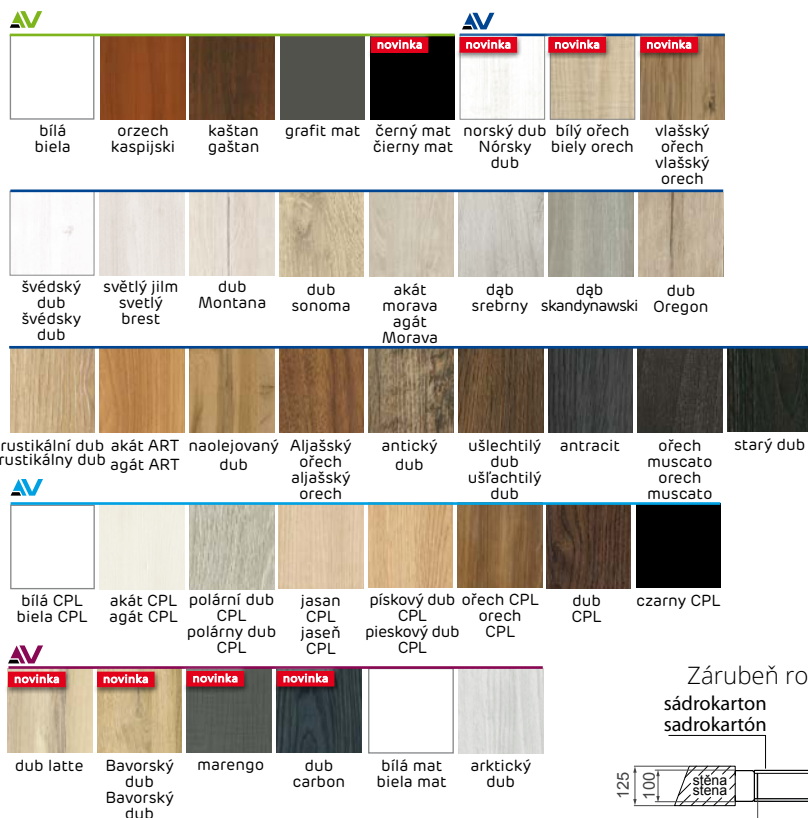

Zárubeň rozsah 125 - stály / Zárubňa rozsah 125 - stály

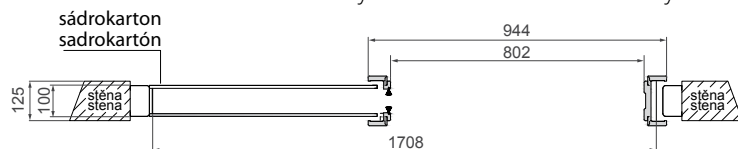

FF 3D V
CPL V-P V

Rozsah 125 - stály / Rozsah 125 - stály
Rozsah (126-200) – SYMETRICKÁ*
Rozsah (200-220) – ASYMETRICKÁ
Rozsah (220-240) – ASYMETRICKÁ
Rozsah (240-260) – ASYMETRICKÁ
Rozsah (260-280) – ASYMETRICKÁ
Rozsah (280-300) – ASYMETRICKÁ
Rozsah (300-320) – ASYMETRICKÁ
Rozsah (320-340) – ASYMETRICKÁ
Rozsah (340-360) – ASYMETRICKÁ
Rozsah (360-380) – ASYMETRICKÁ
Rozsah (380-400) – ASYMETRICKÁ
Rozsah (400-420) – ASYMETRICKÁ

Zárubeň rozsah / Zárubňa rozsah (126-200) – SYMETRICKÁ*

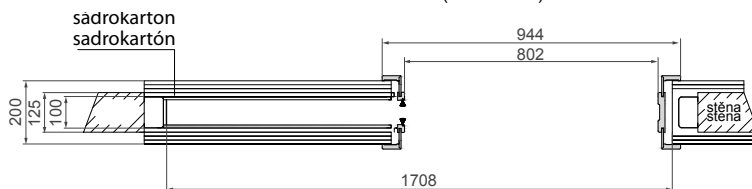

Zárubeň rozsah / Zárubňa rozsah (200-220) DO (400-420) – ASYMETRICKÁ

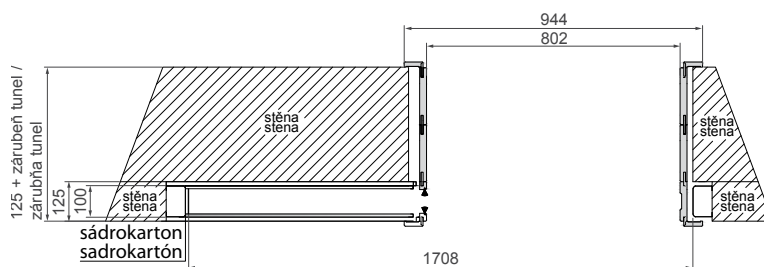

** Úhlové pero pro samodělného seříznutí do požadovaného rozsahu. /
Úhlové pero pre samodělného zrezanie do požadovaného rozsahu.

POSUVNÉ SYSTÉMY

HLINÍKOVÝ S/K DVOJITÝ – DVEŘE SKRYTÉ VE STĚNĚ /

HLINÍKOVÝ S/K DVOJITÝ – DVEŘE SKRYTÉ V STĚNE

TABULKA ROZMĚRŮ / TABULKA ROZMEROV [mm]

[So]	[Ho]	[C']	[D]	[E']	[F']	[G]	[Hp]	[H1]
644	1983	2575	640	1249	1295	653	1971	2068
744		2975	740	1449	1495	753		
844		3375	840	1649	1695	853		
944		3775	940	1849	1895	953		
1044		4175	1040	2049	2095	1053		

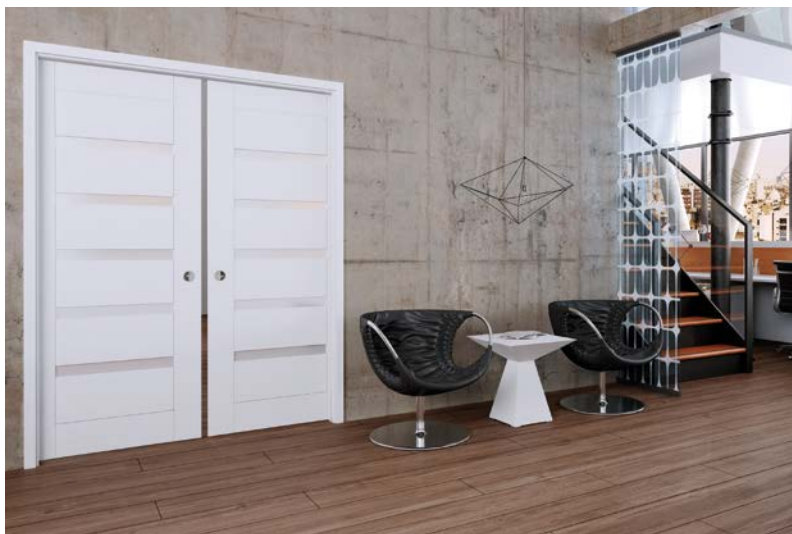

Kazeta S/K - dvojitý posuvný hliníkový systém / Kazeta S/K - dvojitý posuvný hliníkový systém

Systém pro dveře skryté ve stěně, k zástavbě sádrokartonovou deskou v konfiguraci - dvojitý systém. Systém je celý vyroben z hliníku, umožňuje použití jakéhokoli typu posuvného křídla v bezfalcové formě (nevztahuje se na skleněná křídla). Posuvná křídla rámová v bezfalcové formě nejsou dýhovaná na horním okraji. / Systém pre dvere skryté v stene, k zástavbe sadrokartónovou doskou v konfigurácii - dvojitý systém. Systém je celý vyrobený z hliníka, umožňuje použitie akéhokoľvek typu posuvného křídla v bezfalcovej forme (nevztahuje sa na sklenená křídla). Posuvné křídla rámové v bezfalcovej forme nie sú dýhované na hornom okraji.

KOMPONENTY SYSTÉMU ZÁSUVNÉHO DO STĚNY KOMPONENTY SYSTÉMU DO STĚNY

Kazeta G/K – systém hliníkový posuvný/ Puzdro G/K – hliníkový posuvný systém	
Základ zárubní / Stojky zárubne	FF 3D
Horní nosník / Nadpražie	FF 3D
	CPL V-P

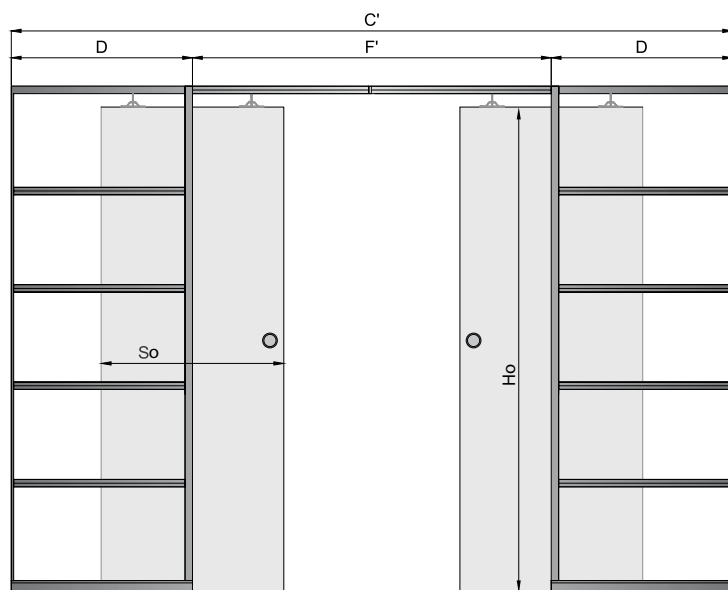

So	Šířka dveří
	Šířka křídla
Ho	Výška dveří
	Výška křídla
C	Celková šířka systému
	Celková šířka systému
H1	Celková výška systému
	Celková výška systému
E	Světlná šířka otvoru po nasazení zárubně
	Šířka světelného otvoru po založení zárubně
Hp	Světlná výška otvoru
	Výška světelného otvoru
D	Délka kazety
	Dĺžka puzdra
F	Světlná šířka otvoru před nasazením zárubně
	Šířka světelného otvoru pred založením zárubně
G	Hĺbka kazety po nasazení zárubně
	Hĺbka puzdra po založení zárubně

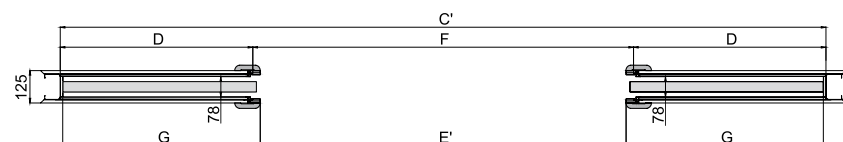

Dvojitá kazeta G/K
Dvojielna sadrokartónová skriňa

ZÁRUBNĚ PRO DVOUDÍLNÝ SYSTÉM S/K / ZÁRUBNE PRE DVOJITÝ SYSTÉM S/K

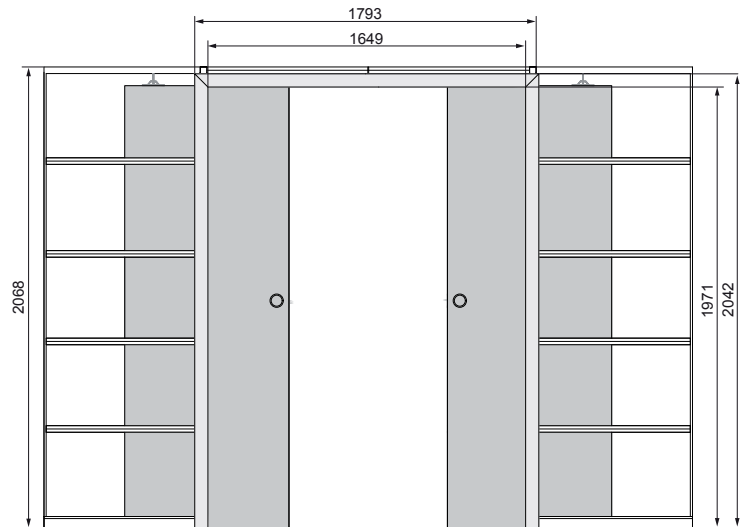

ZÁRUBEŇ ROZSAH 125 - STÁLÝ / ZÁRUBŇA ROZSAH 125 - STÁLÝ

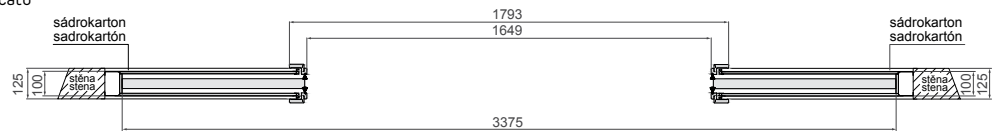
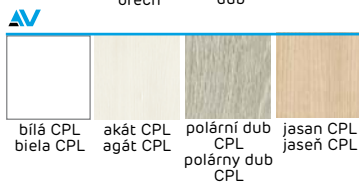

ZÁRUBEŇ ROZSAH / ZÁRUBŇA ROZSAH (126-200) – SYMETRICKÁ*

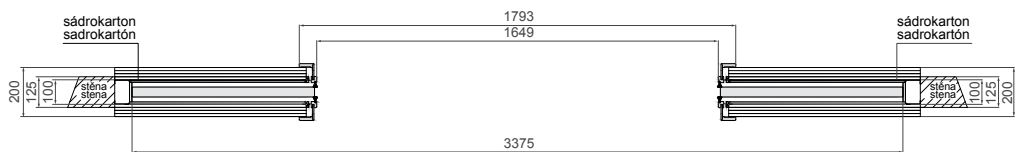

ZÁRUBEŇ ROZSAH / ZÁRUBŇA ROZSAH (200-220) DO (400-420) – ASYMETRICKÁ

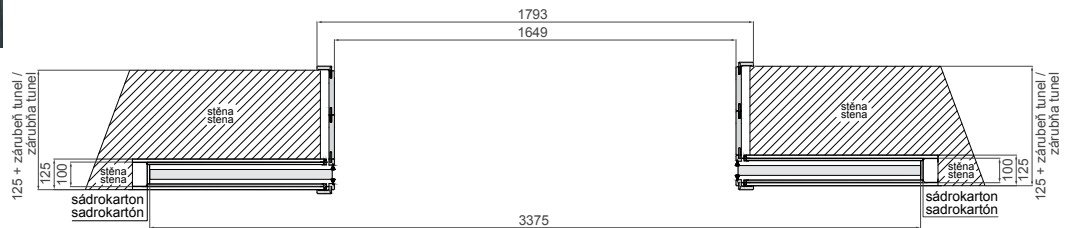

FF 3D
CPL V-P

Rozsah 125 - stálý / Rozsah 125 - stály
Rozsah (126-200) – SYMETRICKÁ*
Rozsah (200-220) – ASYMETRICKÁ
Rozsah (220-240) – ASYMETRICKÁ
Rozsah (240-260) – ASYMETRICKÁ
Rozsah (260-280) – ASYMETRICKÁ
Rozsah(280-300) – ASYMETRICKÁ
Rozsah (300-320) – ASYMETRICKÁ
Rozsah (320-340) – ASYMETRICKÁ
Rozsah (340-360) – ASYMETRICKÁ
Rozsah (360-380) – ASYMETRICKÁ
Rozsah (380-400) – ASYMETRICKÁ
Rozsah (400-420) – ASYMETRICKÁ

* Úhlové pero pro samodělného seříznutí do požadovaného rozsahu. /
Úhlové pero pre samodělného zrezanie do požadovaného rozsahu.

POSUVNÉ SYSTÉMY

NÁSTĚNNÝ JEDNODÍLNÝ / NÁSTENNÝ JEDNODIELNY



Toto řešení umožňuje snadnou instalaci vodící kolejničky a dveřního křídla bez zasahování do stávajících stěn. Křídlo dveří se posouvá podél stěny po vodící lišty namontované nad dveřním otvorem nebo na nadpraží. Systém zahrnuje: hliníkovou lištu, d. 200 cm (SN 200/100 kg), pojezdové vozíky, montážní prvky a maskovací lištu (garnýž). Je možné vyrobit nástěnný posuvný systém jednoduchý s garnýží dlouhou 150 cm. Posuvný systém (hliníková kolejnička + krycí lišta). / Toto riešenie umožňuje jednoduchú inštaláciu vodiacej koľajnice a dverného křídla bez zasahovania do existujúcich stien. Křídlo dverí sa posúva pozdĺž steny po vodiacej lišty namontované nad dverovým otvorom alebo na nadpraží. Systém zahŕňa: hliníkovú lištu, d. 200 cm (SN 200/100 kg), pojazdové vozíky, montážne prvky a maskovacia lištu (garníža). Je možné vyrobiť nástenný posuvný systém jednoduchý s garnýžou dlhou 150 cm. Posuvný systém (hliníková koľajnica + krycia lišta).

FF AV 3D AV CPL AV V-P AV

Křídlo / Krídlo:

- Posuvné křídlo v bezfalcové verzi. / Posuvné křídlo v bezfalcovej verzii.
- Zamontované dveřní madlo z PVC v barvě křídla. / Zabudované dverné držadlo z PVC vo farbe křídla.

Možnosti za příplatek / Možnosti za príplatek:

- Nastavitelná zárubeň „tunel“ / Nastaviteľná zárubňa „tunel“
 - podle nastavitelných zárubní / podľa nastaviteľných zárubní - str. 90
- Nárazník. / nárazník: FF AV 3D AV CPL AV V-P AV.
- Kulaté madlo ocelové 1 sada. / Okrúhle držadlo ocelové 1 sada.
- Oválné madlo ocelové* 1 sada. / Oválne držadlo ocelové* 1 sada.
- Hákový zámek. / Hákový zámok.
- Samozavírač. / Samozatvárač.



Kulaté ocelové madlo /
Okrúhle ocelové držadlo
barva: stříbrná, grafit /
farba: strieborná, grafit



Oválné ocelové madlo /
Oválne ocelové držadlo
barva: stříbrná, grafit /
farba: strieborná, grafit



Oválné ocelové držadlo
barva: stříbrná, grafit /
farba: strieborná, grafit



Hákový
zámek +
rozeta /
Hákový
zámok +
rozeta



* u oválného držadla není možné objednat hákový zámek /
* u oválného držadla nie je možné objednať hákový zámok

RÁMOVÁ KŘÍDLA / RÁMOVÉ KRÍDLA

modely podle katalogové nabídky / modely podľa katalogovej ponuky: strany 8-69

LAKOVANÁ KŘÍDLA / LAKOVANÉ KRÍDLA

Všechny modely z katalogové nabídky / Všetky modely z katalogovej ponuky str. 72-73

Lakovaná křídla bez lakování vyrobená z neměkkého technologického ráfku (může dojít k malému barevnému rozdílu). Ventilační podříznutí není možné u nedrážkových křidel. Možnost vykonání větracích otvorů. Posuvná rámová křídla v nedrážkové podobě nejsou na horním okraji dýchovaná / Lakované křídla bez lakovania vyrobené z neměkkého technologického ráfika (může dôjsť k malému farebnému rozdielu). Ventilačné podrezanie nie je možné u nedrážkových křidel. Možnosť vykonania vetracích otvorov. Posuvné rámové křídla v nedrážkové podobě nie sú na hornom okraji dýchovaná

levé bezdrážkové křídlo (držadlo na pravé straně)
ľavé křídlo bezdrážkové (držadlo z pravej strany)

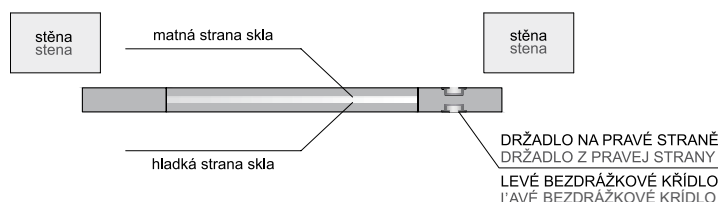

pravé bezdrážkové křídlo (držadlo na levé straně skla)
pravé křídlo bezdrážkové (držadlo z ľavej strany skla)

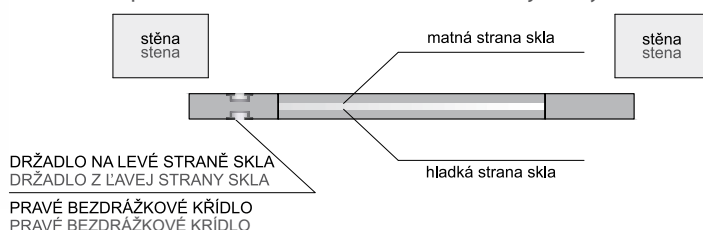

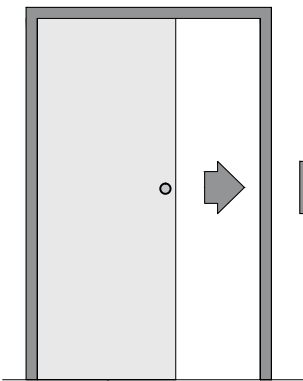

SAMOZAVÍRAČ - zpomaluje pohyb křídla v závěrečné fázi jeho zavření, jemně jej přisouvajíc k zárubni. Zvyšuje bezpečnost používání dveří a předchází úderům křídla o zárubeň. /
SAMOZATVÁRAČ - spomaľuje pohyb křídla v závěrečné fáze jeho zatvorení, jemne ho přisúva k zárubni. Zvyšuje bezpečnosť používania dverí a predchádza úderom křídla o zárubňu.

Pro vnitřní křídla, s výjimkou skleněných křidel. /
 Pre vnútorné křídla, s výnimkou sklenených křidel.

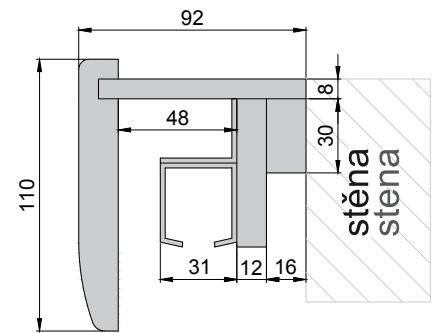

Krycí lišta / Krycia lišta (Garnýž / Garniža)

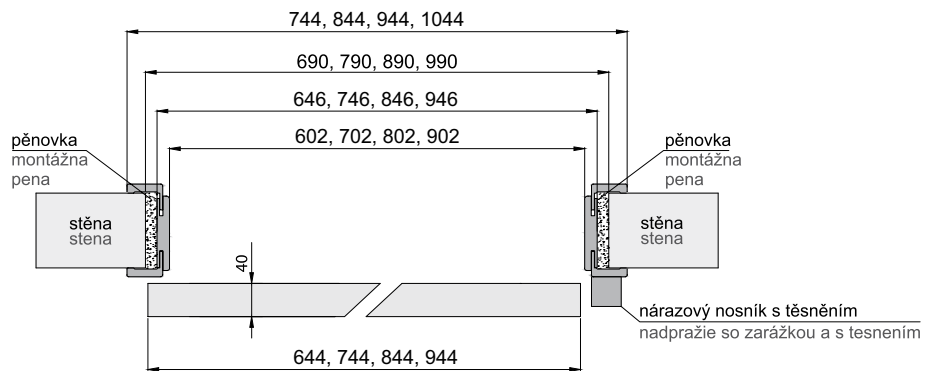
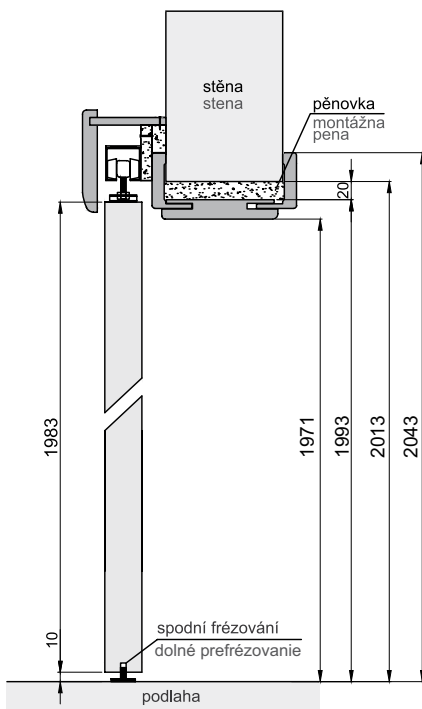
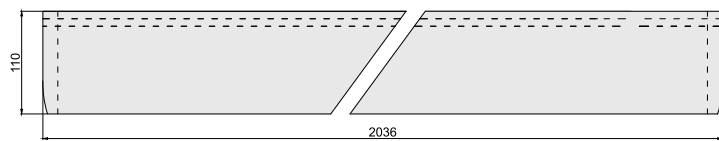

S KONSTRUKCÍ – TUNEL SO ZABUDOVÁNÍM PUZDRA

BEZ KONSTRUKCE BEZ ZABUDOVANIA

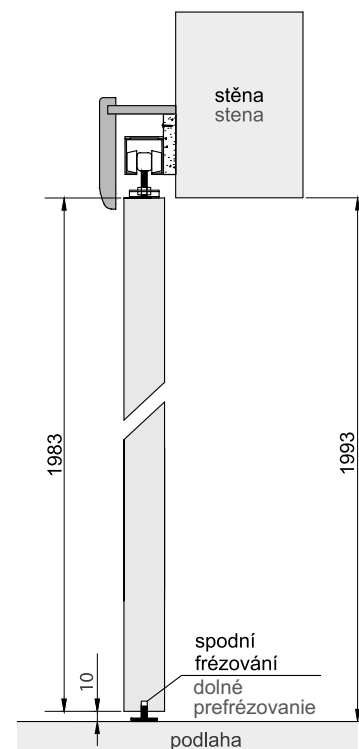
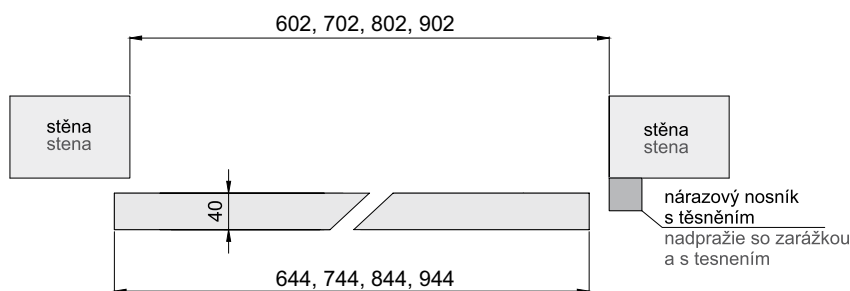

POSUVNÉ SYSTÉMY

DVOJITÝ NÁSTĚNNÝ / DVOJITÝ NÁSTENNÝ



Toto řešení umožňuje snadnou instalaci vodících kolejnic a dveřních křídel bez zasahování do stávajících stěn. Dvě dveřní křídla se posouvají podél stěny po vodících lištách namontovaných nad dveřním otvorem nebo na nadpraží. / Toto riešenie umožňuje jednoduchú inštaláciu vodiacich koľajníc a dverných křídel bez zasahovania do existujúcich stien. Dve dverné křídla sa posouvajú pozdĺž steny po vodiacich lištách namontovaných nad dverovým otvorom alebo na nadpražíu.

Systém standard zahrnuje: 2x hliníkovou lištu, d. 200 cm (SN 200/100 kg), pojezdové vozíky, montážní prvky a maskovací lištu (garnýž) dvoudílnou. / Systém štandard zahŕňa: 2x hliníkovú lištu, d. 200 cm (SN 200/100 kg), pojazdové vozíky, montážne prvky a maskovacia lištu (garníža) dvojdielnu.

Možnost vykonání dvojitého systému s hliníkovou lištou 2x150 cm. Dvojitý posuvný systém (2x hliníková kolejnice + dvoudílná krycí lišta). / Možnosť vykonanie dvojitého systému s hliníkovou lištou 2 x 150 cm. Dvojitý posuvný systém (2x hliníková koľajnica + dvojdielna krycia lišta).

Křídlo / Křídlo:

- Posuvné křídlo v bezfalcové verzi. / Posuvné křídlo v bezfalcovej verzii.
- Zamontované dveřní madlo z PVC v barvě křídla. / Zabudované dverné držadlo z PVC vo farbe křídla.

Možnosti za příplatek / Možnosti za príplatok:

- Nastavitelná zárubeň „tunel“ / Nastaviteľná zárubňa „tunel“
 - podle nastavitelných zárubní / podľa nastaviteľných zárubní - str. 90
- Kulaté madlo ocelové 1 sada. / Okrúhle držadlo ocelové 1 sada.
- Oválné madlo ocelové* 1 sada. / Oválne držadlo ocelové* 1 sada.
- Hákový zámek / Hákový zámok
- Samozavírač pro každé křídlo / Samozatvárač pre každé křídlo
- Synchronizace dvojitého systému / Synchronizácia dvojitého systému

* u oválného držadla není možné objednat hákový zámek /

* u oválného držadla nie je možné objednať hákový zámok

RÁMOVÁ KŘÍDLA / RÁMOVÉ KŘÍDLA

modely podle katalogové nabídky / modely podľa katalogovej ponuky: strany 8-69

LAKOVANÁ KŘÍDLA / LAKOVANÉ KŘÍDLA

Všechny modely z katalogové nabídky / Všetky modely z katalogovej ponuky str. 72-73

Lakovaná bezfalcová křídla jsou vyrobena s nesoftwarem lemováním (může být nepatrný barevný rozdíl). / Lakované bezfalcové křídla sú vyrobené s nesoftwarem lemowaniem (môže byť nepatrný farebný rozdiel).

V bezfalcových křídlech není možné provádět ventilační podřezání. Možnost vykonání větracích otvorů. / V bezfalcových křídlech nie je možné vykonávať ventilačné podrezanie. Možnosť vykonania vetracích otvorov.

Modely: Tango, Antares - aplikace skla v levém křídle nepředstavuje zrcadlový obraz v pravém křídle. / Modely: Tango, Antares - aplikácia skla v ľavom křídle nepredstavuje zrkadlový obraz v pravom křídle.

Při objednávce hákového zámku pro dvojitě posuvné dveře je nutné objednat ocelové madlo pro druhý dveřní křídlo. / Při objednávce hákového zámku pro dvojitě posuvné dveře je nutné objednat ocelové držadlo pro druhé dverné křídlo.

Posuvná křídla rámová v bezfalcové formě nejsou dýchovaná na horním okraji. / Posuvné křídla rámová v bezfalcovej forme nie sú dýchované na hornom okraji.



Kulaté ocelové madlo /
Okrúhle ocelové držadlo
barva: stříbrná, grafit /
farba: strieborná, grafit



Oválné ocelové madlo /
Oválne ocelové držadlo
barva: stříbrná, grafit /
farba: strieborná, grafit



Hákový
zámek +
rozeta /
Hákový
zámok +
rozeta



Synchronizace dvojitých systémů / Synchronizácia dvojitých systémov

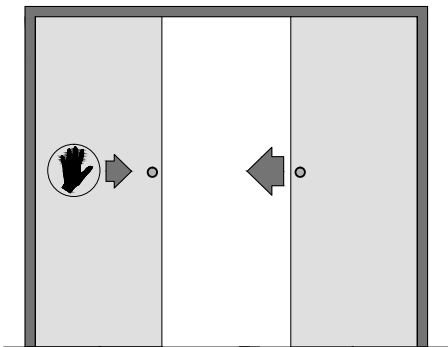

Synchronizuje pohyb křídel dveří ve dvojitém systému: uvedení do pohybu jednoho z křídel systému způsobuje symetrický pohyb druhého křídla. /
Synchronizuje pohyb křídel dveří v dvojitom systéme: uvedenie do pohybu jedného z křídel systému spôsobuje symetrický pohyb druhého křídla.

Pro vnitřní křídla, s výjimkou skleněných křídel. /
Pre vnútorné křídla, s výjimkou sklenených křídel.

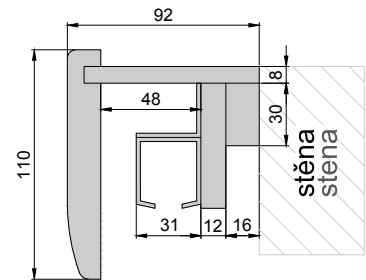

Krycí lišta / Krycia lišta (Garnýž / Garniža)

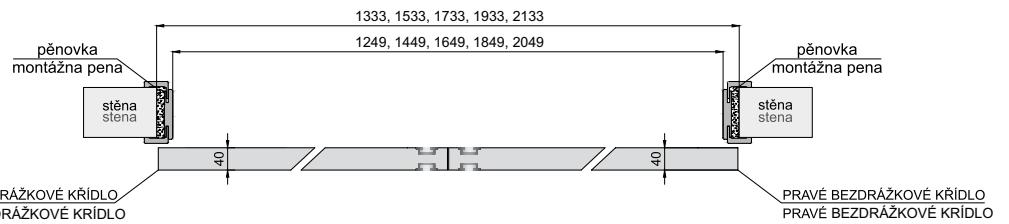
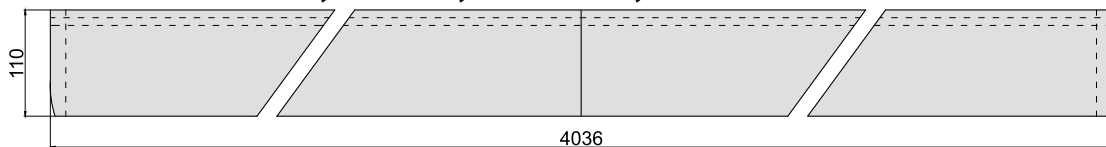

S KONSTRUKCÍ - TUNEL SO ZABUDOVANÍM PUZDRA

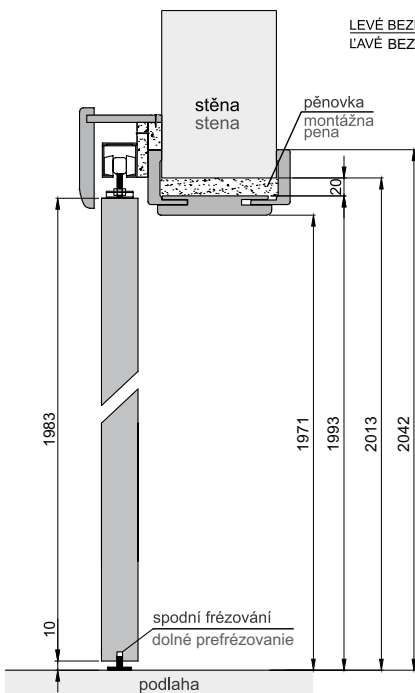

BEZ KONSTRUKCE BEZ ZABUDOVANIA

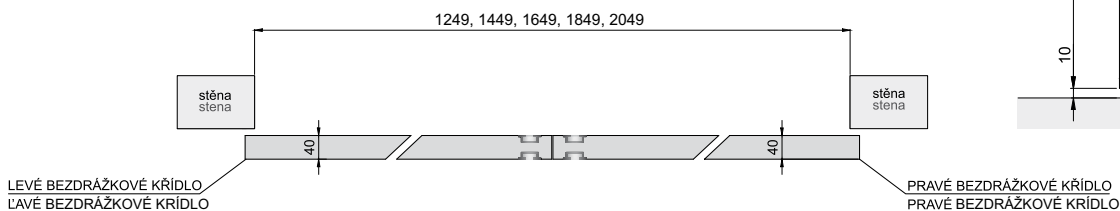
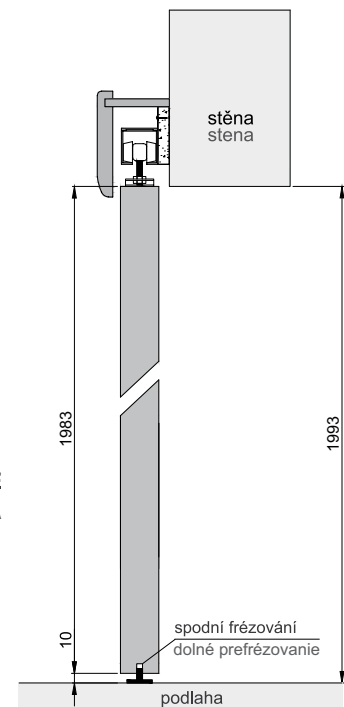

POSUVNÉ SYSTÉMY

POSUVNÝ SYSTÉM **LOFT Line**



KOLEKCE SYSTÉMŮ **LOFT LINE** JSOU INSPIROVÁNY ESTETIKOU LOFT - VINTAGE. / KOLEKCIA SYSTÉMOV **LOFT LINE** JE INŠPIROVANÁ ESTETIKOU LOFT - VINTAGE.

VYSTAVENÉ PRVKY MECHANIKY SYSTÉMU SPOLEČNĚ S TMAVOU BARVOU NÁTĚRU DODAJÍ INTERIÉRU JEDINEČNÝ PRŮMYSLOVÝ CHARAKTER. / VYSTAVENÉ PRVKY MECHANIKY SYSTÉMU SPOLEČNĚ S TMAVOU FARBOU NÁTĚRU DODAJÚ INTERIÉRU UNIKÁTNÝ PRIEMYSELNÝ CHARAKTER. SYSTÉM PRO RÁMOVÁ KŘÍDLA. / SYSTÉM PRE RÁMOVÉ KŘÍDLA, STR. 8-69.

VÝHODY SYSTÉMU:

- TICHÉ A HLADŠÍ PŘESOUVÁNÍ DÍKY VÁLEČKŮM S LOŽISKY / TICHÉ A HLADŠIE PRESÚVANIE VĎAKA VALČEKOM S LOŽISKAMI
- SNADNÁ MONTÁŽ, MOŽNOST UMÍSTĚNÍ DVEŘÍ V JAKÉKOLI POLOZE / JEDNODUCHÁ MONTÁŽ, MOŽNOSŤ UMIESTNENIA DVEŘÍ V AKEJKOLVEK POLOHE
- PVRCHOVÝ LAK POKRÝVAJÍCÍ VODÍTKA A VŠECHNY ČÁSTI SYSTÉMU SE VYZNAČUJE VYSOKOU ODOLNOSTÍ NA MECHANICKÁ POŠKOZENÍ, A PŘEDCHÁZÍ ROVNĚŽ USAZOVÁNÍ PRACHU. / POVRCHOVÝ LAK POKRÝVAJÚCI VODIACE KOLAJNICE A VŠETKY ČASTI SYSTÉMU SA VYZNAČUJE VYSOKOU ODOLNOSŤOU NA MECHANICKÉ POŠKODENIE, A PREDCHÁDZA TIEŽ USADENIU PRACHU.

POSUVNÝ SYSTÉM LOFT LINE
POSUVNÝ SYSTÉM LOFT LINE XL
DVOJITÝ POSUVNÝ SYSTÉM LOFT LINE
DVOJITÝ POSUVNÝ SYSTÉM LOFT LINE XL

PŘÍSLUŠENSTVÍ ZA PŘÍPLATEK / PRÍSLUŠENSTVO ZA PRÍPLATOK:

- SAMOZAVÍRAČ / SAMOZATVÁRAČ
- MADLO ZAPUŠTĚNÉ DO DVEŘÍ / DRŽADLO ZAPUSTENÉ DO DVEŘÍ
- VNĚJŠÍ MADLO / VONKAJŠIE DRŽADLO
- DOLNÍ VODÍTKO MONTOVANÉ NA STĚNĚ, MONTÁŽ NEVYŽADUJE VRTÁNÍ OTVORŮ V PODLAZE / DOLNÁ VODIACA KOLAJNICA MONTOVANÁ NA STENE, MONTÁŽ NEVYŽADUJE VŔTANIE OTVOROV V PODLAHE
- NÁSTĚNNÁ SPONA PRO INSTALACI DRUHÉHO VODÍTKA UMOŽŇUJE INSTALACI DVOJITÉHO SYSTÉMU LOFT LINE / NÁSTENNÁ SPONA PRE INŠTALÁCIU DRUHEJ VODIACEJ KOLAJNICE UMOŽŇUJE INŠTALÁCIU DVOJITÉHO SYSTÉMU LOFT LINE



samozavírač / samozatvárač



dolní vodítko / dolná vodiaca kolajnica



vnější madlo / vonkajšie držadlo



madlo zapuštěné do dveří / držadlo zapustené do dveří



rukojeť vodítka / rukoväť vodiacej kolajnice

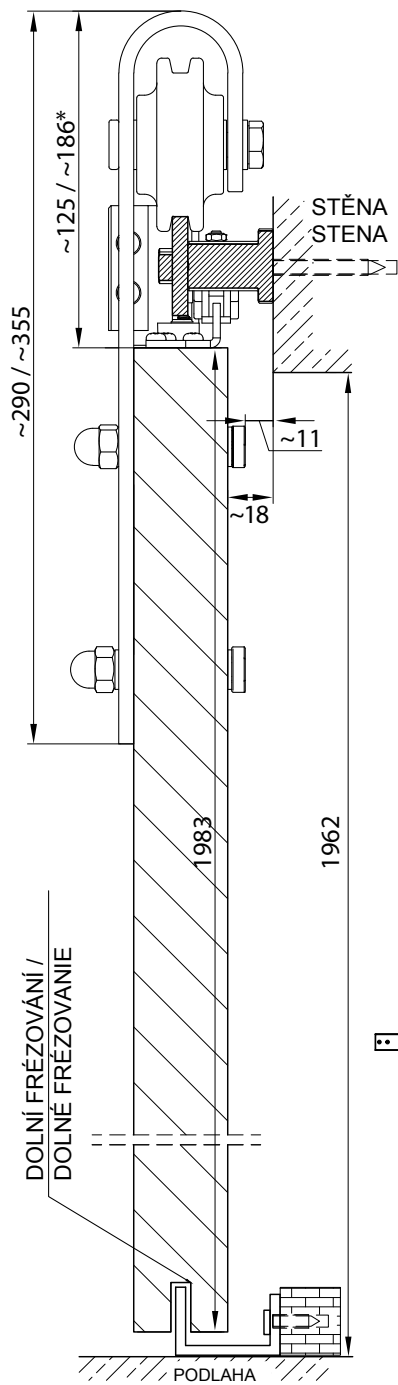

* váleček k dispozici ve dvou velikostech / Valček k dispozícii v dvoch veľkostiach

MAX. HMOTNOST DVEŘÍ / MAX. HMOTNOSŤ DVEŘÍ 100 KG

MAX. ŠÍŘKA DVEŘÍ / MAX. ŠÍŘKA DVEŘÍ 945 MM

DÉLKA VODÍČÍ LIŠTY / DĹŽKA VODIAČEJ LIŠTY 2000 MM

NÁTĚROVÁ BARVA / NÁTĚROVÁ FARBA: černý mat / čierny mat



LOFT LINE



LOFT LINE XL



system podvojný

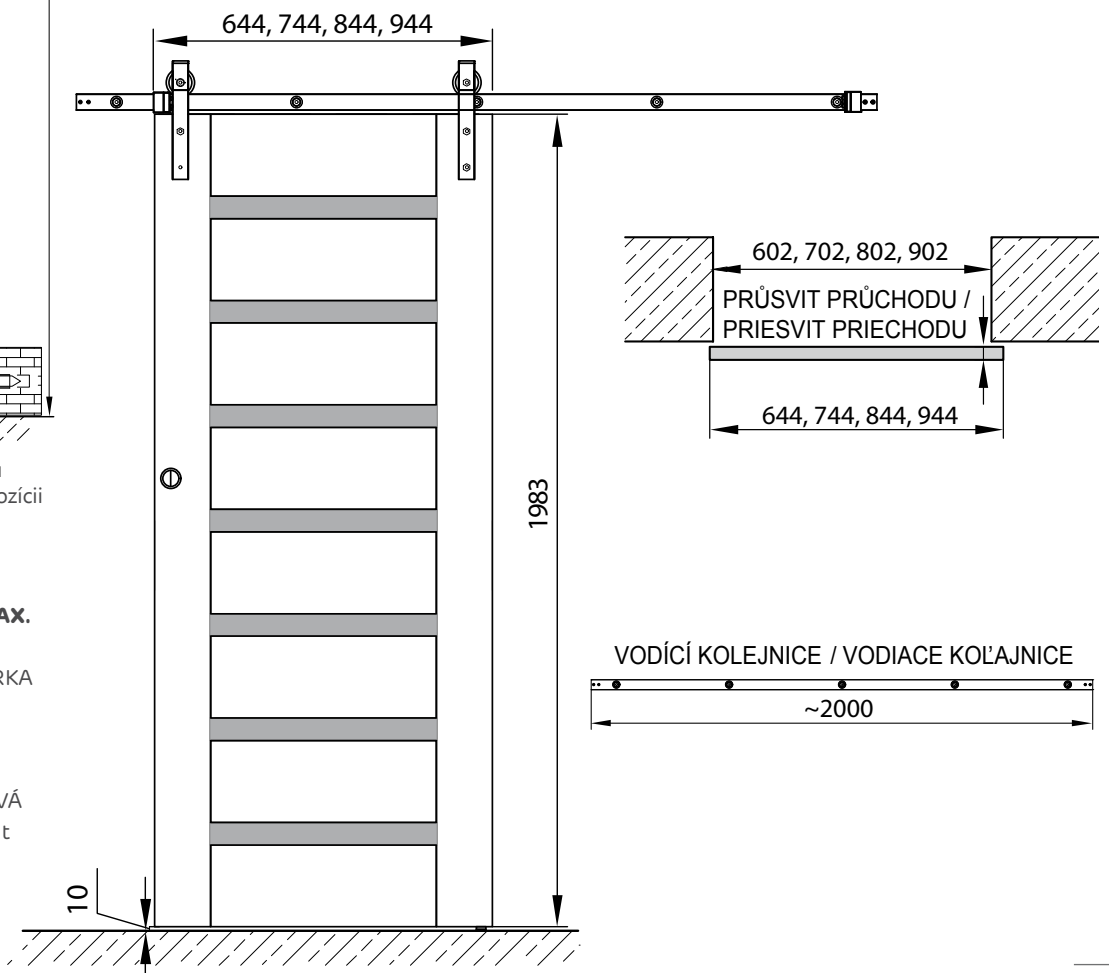

POSUVNÉ SYSTÉMY

HLINÍKOVÝ NÁSTĚNNÝ SYSTÉM / HLINÍKOVÝ NÁSTENNÝ SYSTÉM



HLINÍKOVÝ POSUVNÝ NÁSTĚNNÝ SYSTÉM JEDNODÍLNÝ /
HLINÍKOVÝ POSUVNÝ NÁSTENNÝ SYSTÉM JEDNODIELNY

POPIS:

SYSTÉM PRO VNITŘNÍ DVEŘE, SNOUBÍCÍ ELEGANTNÍ DESIGN, JEMNÉ LINIE, SE SILNOU, ZESÍLENOU KONSTRUKCÍ JÍZDNÍ KOLEJNICE S JEDINEČNÝM KOVÁNÍM SLX. / SYSTÉM PRE VNÚTORNÉ DVERE, SPÁJAJÚCI ELEGANTNÝ DESIGN, JEMNÉ LÍNIE, SO SILNOU, ZOSILNENOU KONŠTRUKCIOU JAZDNEJ KOĽAJNICI S JEDINEČNÝM KOVANÍM SLX.

KOLEJNICE JE VYROBENÁ Z VYSOCE KVALITNÍHO ELOXOVANÉHO HLINÍKU. / KOĽAJNICA JE VYROBENÁ Z VYSOKO KVALITNÉHO ELOXOVANÉHO HLINÍKA.

MÁ:

- PŘEDVRTANÉ MONTÁŽNÍ OTVORY / PREDVŔTANÉ MONTÁŽNE OTVORY,
- ZESÍLENÉ STĚNY PRO ZABEZPEČENÍ STABILITY A VYTIŠENÍ PRÁCE / ZOSILNENÉ STENY PRE ZAISTENIE STABILITY A VYTIŠENÍ PRÁCE,
- SYSTÉM „KLIKNUTÍ“ PRO RYCHLOU A SNADNOU MONTÁŽ KRYCÍ LIŠTY A NÁSTĚNNÉHO PROFILU PŘÍMO KE KOLEJNICI / SYSTÉM „KLIKNUTIA“ PRE RÝCHLU A JEDNODUCHÚ MONTÁŽ KRYCIEJ

LIŠTY A NÁSTĚNNÉHO PROFILU PŘÍMO KU KOĽAJNICI,
- JEDNODUCHÝ A INTUITIVNÍ SYSTÉM MONTÁŽE. /
JEDNODUCHÝ A INTUITÍVNY SYSTÉM MONTÁŽE.

**MAX. NOSNOST 100 KG NA JEDNO KŘÍDLO DVEŘÍ /
MAX. NOSNOSŤ 100 KG NA JEDNO KRÍDLO DVERÍ**

MOŽNOST ZA PŘÍPLATEK / MOŽNOSŤ ZA PRÍPLATOK:

- KARTÁČ PROTI PRACHU, KTERÝ MŮŽE BÝT POUŽIT K MASKOVÁNÍ ŠTĚRBINY MEZI HORNÍ HRANOU DVEŘÍ A KRYCÍ LIŠTOU. KARTÁČ / KEFA PROTI PRACHU, KTORÁ MÔŽE BÝT POUŽITÁ K MASKOVANÍ ŠTRBINY MEDZI HORNOU HRANOU DVERÍ A KRYCIOU LIŠTOU. KEFA DOSTUPNÝ VE DVOU BARVÁCH - BÍLÁ NEBO ŠEDÁ / DOSTUPNÝ V DVOCH FARBÁCH - BIELA ALEBO ŠEDÁ

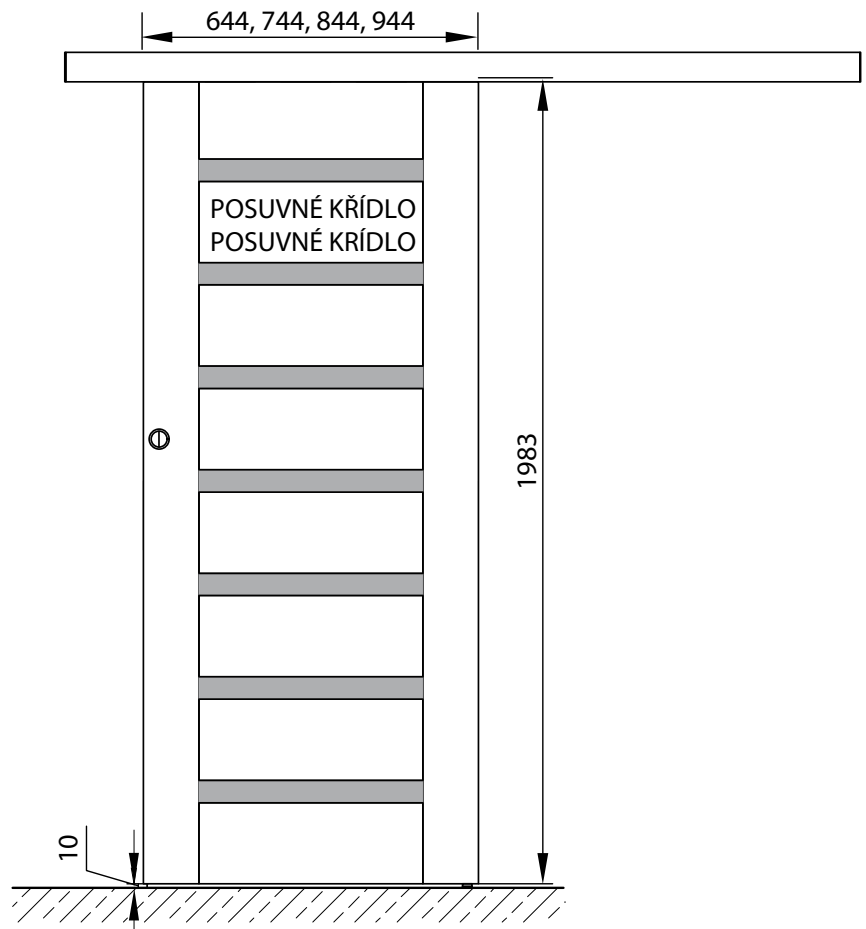
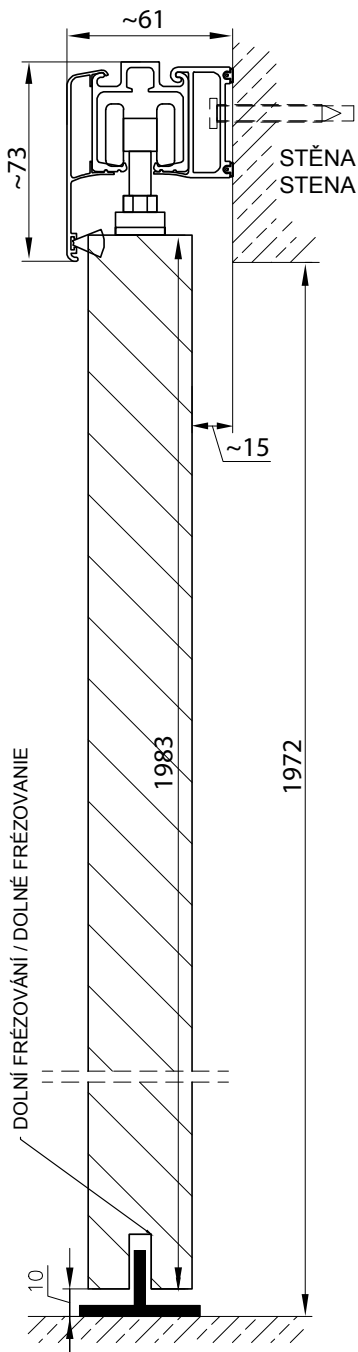

PRVKY SYSTÉMU LAGUNA

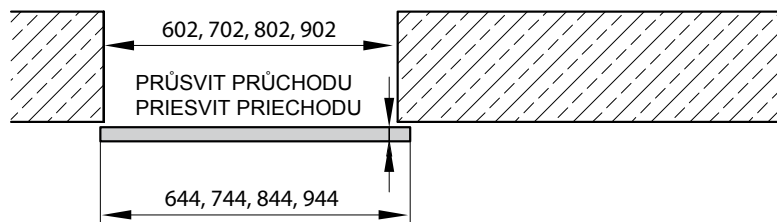
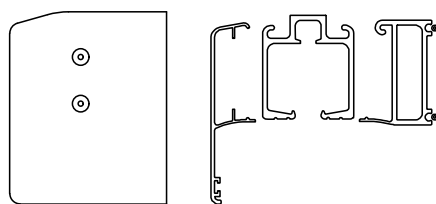

VODÍČÍ KOLEJNICE / VODIACE KOĽAJNICE

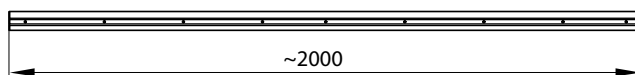

ZÁRUBNĚ / ZÁRUBNE

ZÁRUBNĚ BLOKOVÉ / ZÁRUBNE BLOKOVÉ



ZÁRUBNĚ BLOKOVÉ / ZÁRUBNE BLOKOVÉ	
- křídla rámu, skleněné / křídla rámu, skleněné	AV AV AV
- KŘÍDLA RÁMU KOLEKCE PLATINIUM / KŘÍDLA RÁMU KOLEKCA PLATINIUM	AV
- křídla panelová / křídla panelové	AV AV AV
Levá, pravá základna / Lavá, pravá základňa	
Horní nosník „60“ - „100“ / Horná nosník „60“ - „100“	
NOSNÍK (PRO DVOUKŘÍDLÉ ZÁRUBNĚ) / NOSNÍK (PRE DVOJKRÍDLOVÉ ZÁRUBNE)	
Maskovací páska / Maskovacia páska 60x8x5500 mm	
Maskovací páska / Maskovacia páska 70x12x5500 mm	
Lišta do dvoukřídlových dveří / Lišta do dvojkřídlových dverí 60x8 mm	
Maskovací lišta / Maskovacie lišta 70x12 mm pro dvoukřídlové dveře / pre dvojkřídlové dvere	
Čtvrťváleček / Čtvrťváček 18x18 mm	
Čtvrťváleček / Čtvrťváček 18x18 mm pro dvoukřídlové dveře / pre dvojkřídlové dvere	

nastavitelný dvoučepový závěs / nastaviteľný dvočepový záves

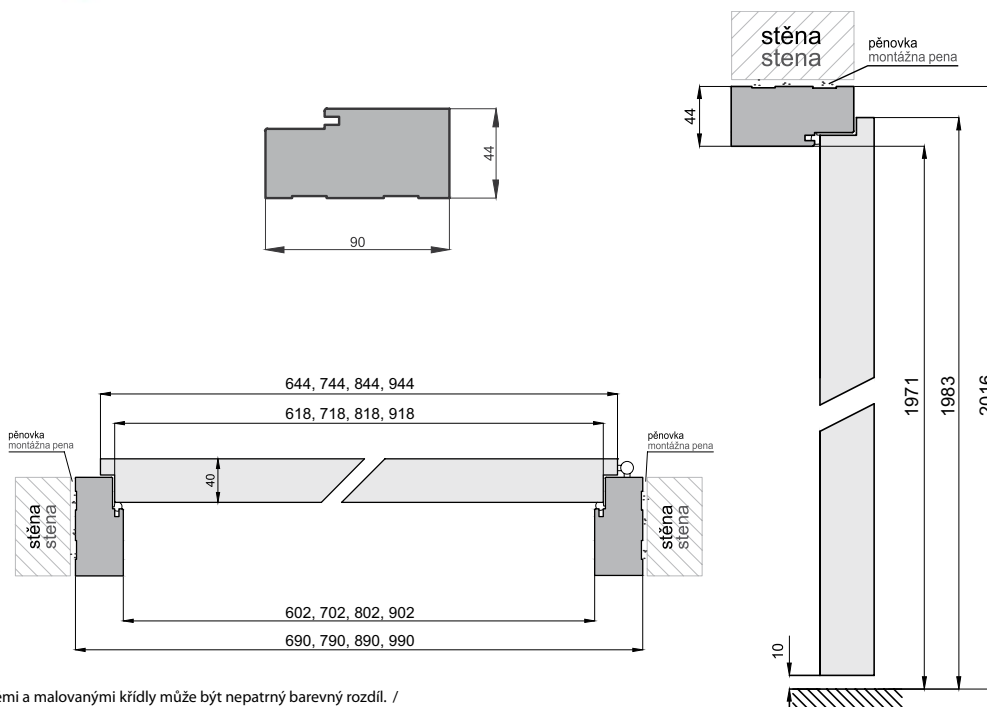
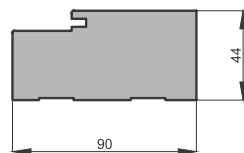

Mezi zárubněmi a malovanými křídly může být nepatrný barevný rozdíl. / Medzi zárubňami a malovanými křídly môže byť nepatrný farebný rozdiel.

V-RETTO STANDARD novinka

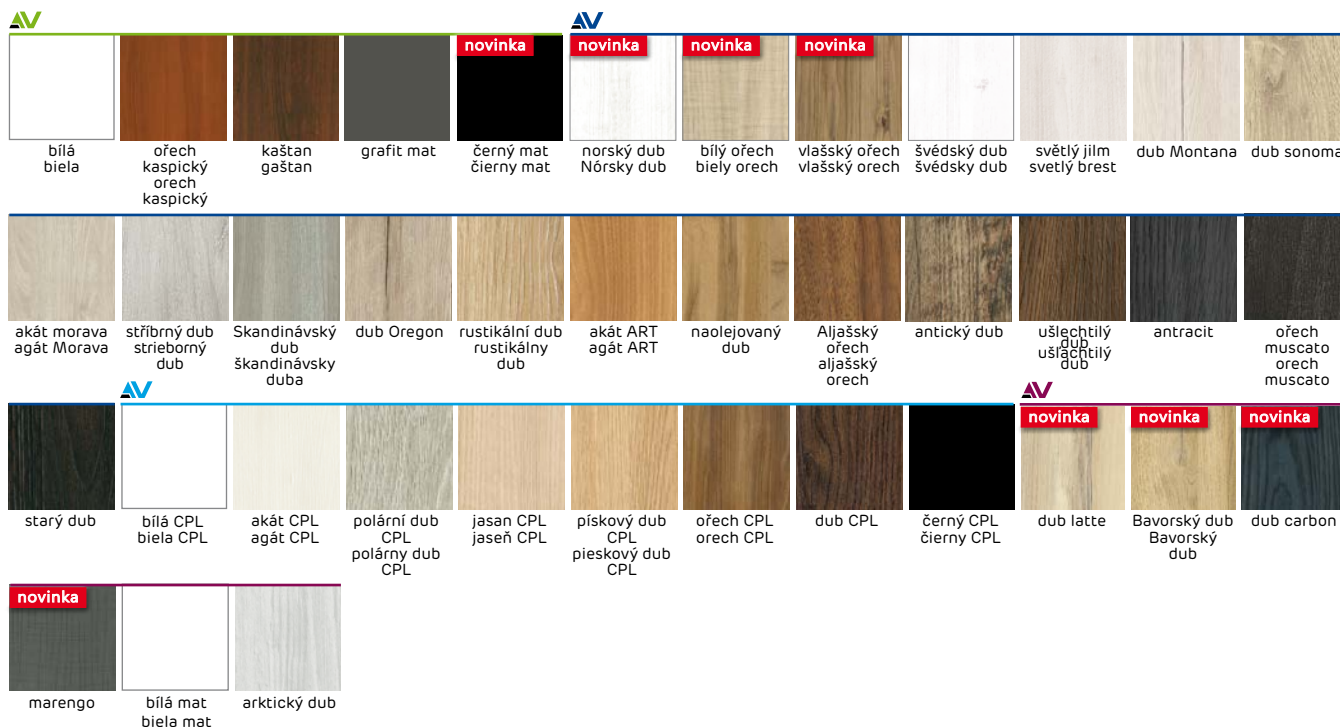

Rozsah spojení nastavitelných falcových zárubní / Rozsah spojenia nastaviteľných falcových zárubní V-Retto: **FF AV**, **3D AV**, **CPL AV**, **V-P AV**

Zárubně jednodílné / Zárubne jednodielne: 80-100 až 300-340

Dvoudílné zárubně / Dvojdielne zárubne: 340-380 až 420-460

- Ceny platí pro zárubně v šířkách / Ceny platia pre zárubne v šířkách „60“ – „100“.
- Šířka lišty zárubně / Šírka lišty zárubne – 80 mm.
- Zárubeň pro dvoukřídlové dveře +30% z ceny zárubně / Zárubňa pre dvojkřídlové dveře +30% z ceny zárubne

ROZSAH NASTAVENÍ / ROZSAH NASTAVENIA
80-100
100-140
140-180
180-220
220-260
260-300
300-340
340-380
380-420
420-460

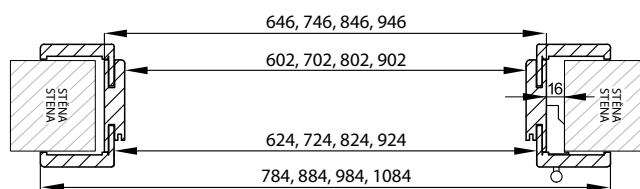
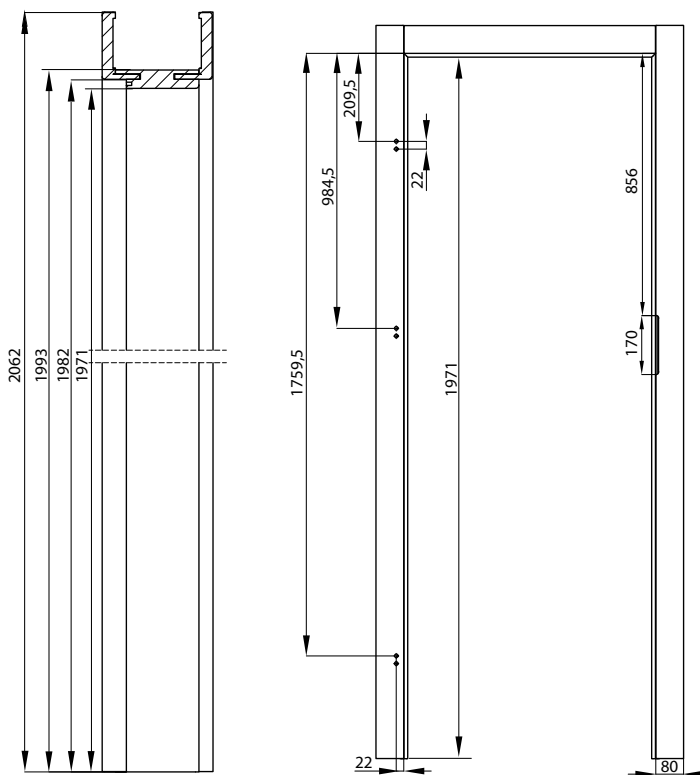

ZÁRUBNĚ NASTAVITELNÉ / ZÁRUBNE NASTAVITELNÉ – STANDARD

PRO RÁMOVÁ A SKLENĚNÁ KŘÍDLA / PRE RÁMOVÉ A SKLENENÉ KRÍDLA

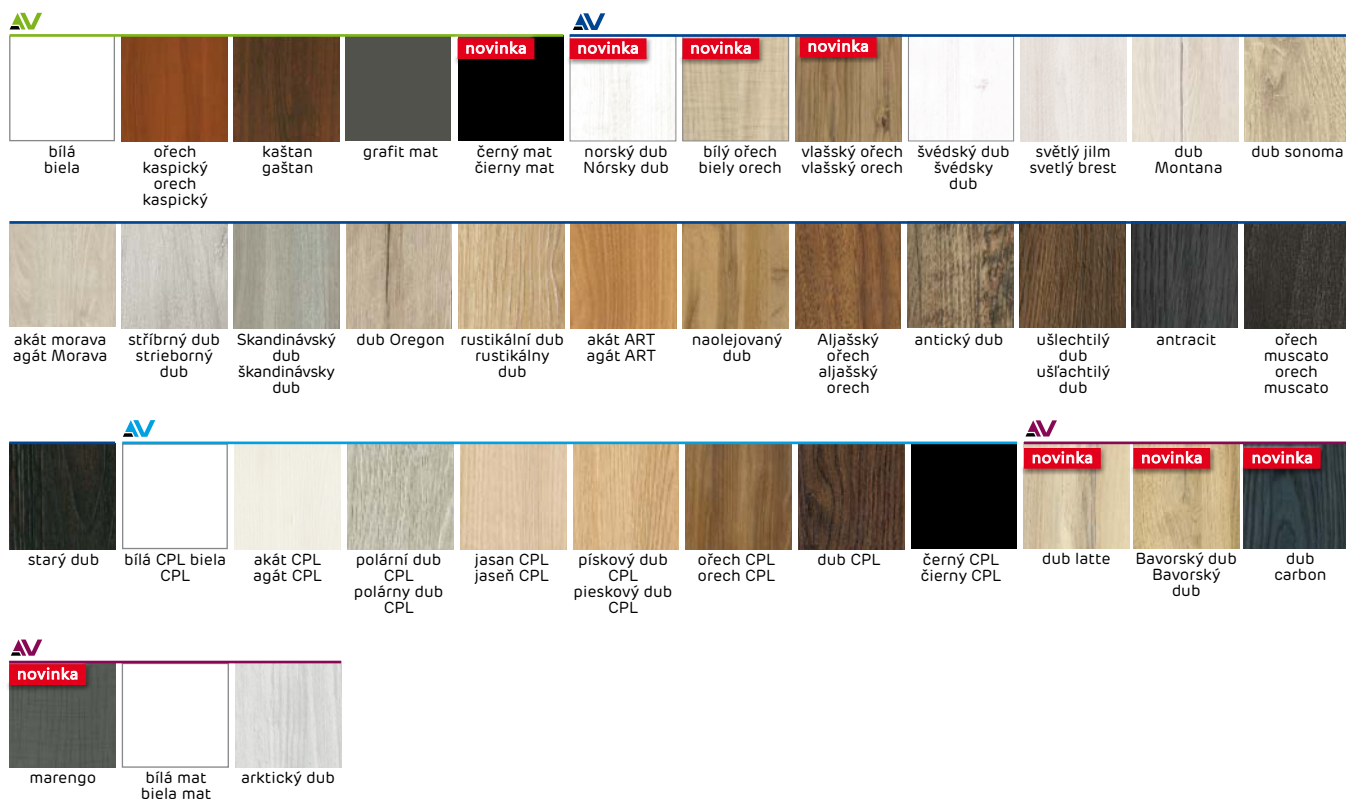

- Ceny platí pro zárubně v šířkách / Ceny platia pre zárubne v šířkách „60“ - „100“.
- Příplatek: Zárubeň pro dvoukřídlové dveře +30% z ceny zárubně. / Příplatek: Zárubňa pre dvojkřídlové dveře + 30% z ceny zárubně.
- Zárubně vyšší než 420 mm jsou k dispozici na individuální objednávku. / Zárubne vyššie ako 420 mm sú k dispozícii na individuálnu objednávku.
- Cena tunelové vestavby = cena regulované zárubně. / Cena tunelového zabudovania = cena regulovanej zárubně.

NASTAVITELNÝCH ZÁRUBNÍ DIN - ÚHELNÍK 60x45 mm / NASTAVITELNÝCH ZÁRUBNÍ DIN - UHOLNÍK 60x45 mm

ROZSAH NASTAVENÍ / ROZSAH NASTAVENIA
FF AV 3D AV CPL AV V-P AV
60-80
80-100
100-120
120-140
140-160
160-180
180-200
200-220
220-240
240-260
260-280
280-300
300-320
320-340
340-360
360-380
380-400
400-420

NASTAVITELNÝCH ZÁRUBNÍ DIN - ÚHELNÍK 80x65 mm / NASTAVITELNÝCH ZÁRUBNÍ DIN - UHOLNÍK 80x65 mm

ROZSAH NASTAVENÍ / ROZSAH NASTAVENIA
FF AV 3D AV CPL AV V-P AV
80-100
100-140
140-180
180-220
220-260
260-300
300-340
340-380
380-420
420-460



ÚHLY - LIŠTA ŠÍŘKA 60 mm / UHLY - LIŠTA ŠÍŘKA 60 mm

úhelník pro nastavitelnou zárubeň 3D FF 60x45 mm nebo 60x65 mm /
uholník pre nastaviteľnú zárubňu 3D FF 60x45 mm alebo 60x65 mm

úhelník pro nastavitelnou zárubeň CPL 60x45 mm nebo 60x65 mm /
uholník pre nastaviteľnú zárubňu CPL 60x45 mm alebo 60x65 mm

úhelník pro nastavitelnou zárubeň V-PLATINIUM 60x45 mm nebo 60x65 mm /
uholník pre nastaviteľnú zárubňu V-PLATINIUM 60x45 mm alebo 60x65 mm



ÚHLY - LIŠTA ŠÍŘKA 80 mm / UHLY - LIŠTA ŠÍŘKA 80 mm

úhelník pro nastavitelnou zárubeň 3D FF 80x45 mm nebo 80x65 mm /
uholník pre nastaviteľnú zárubňu 3D FF 80x45 mm alebo 80x65 mm

úhelník pro nastavitelnou zárubeň CPL 80x45 mm nebo 80x65 mm /
uholník pre nastaviteľnú zárubňu CPL 80x45 mm alebo 80x65 mm

úhelník pro nastavitelnou zárubeň V-PLATINIUM 80x45 mm nebo 80x65 mm /
uholník pre nastaviteľnú zárubňu V-PLATINIUM 80x45 mm alebo 80x65 mm

Úhelník je položka objednávana pouze jako samostatná položka. /
Uholník je položka objednávanie iba ako samostatná položka.

Rozsah spojení nastavitelných zárubní /
Rozsah spojenia nastaviteľných falcových
zárubní:

FF , 3D , CPL , V-P

Zárubně jednodílné / Zárubne jednodielne:

80-100 až 300-320.

Zárubně dvoudílné / Zárubne dvojdielne:

320-340 až 400-420.

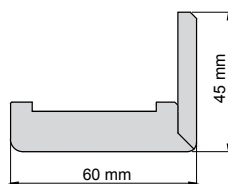

Úhelník pro nastavitelnou
zárubeň - šířka 60 mm /
Uholník pre nastaviteľnú
zárubňu - šířka 60 mm

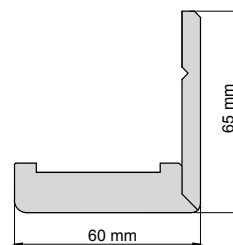

Úhelník rozšiřující pro nastavitelnou
zárubeň - šířka 60 mm /
Uholník rozšiřující pre nastaviteľnú
zárubňu - šířka 60 mm

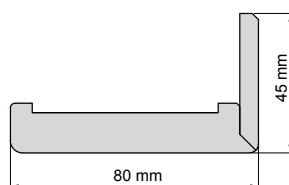
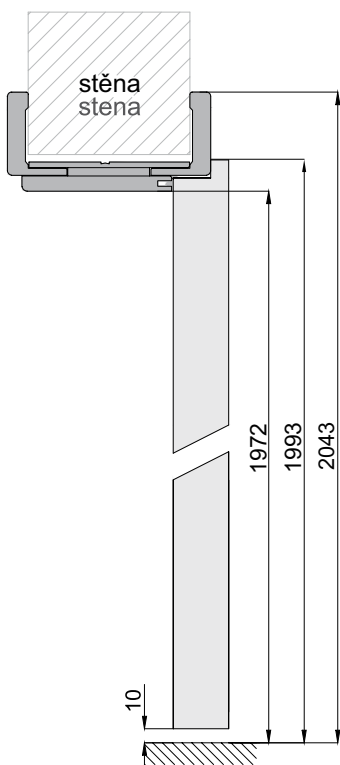

Úhelník pro nastavitelnou
zárubeň - šířka 80 mm /
Uholník pre nastaviteľnú
zárubňu - šířka 80 mm

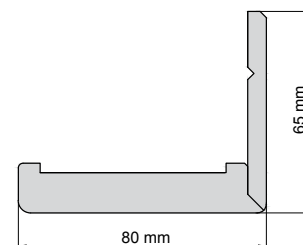

Úhelník rozšiřující pro nastavitelnou
zárubeň - šířka 80 mm /
Uholník rozšiřující pre nastaviteľnú
zárubňu - šířka 80 mm

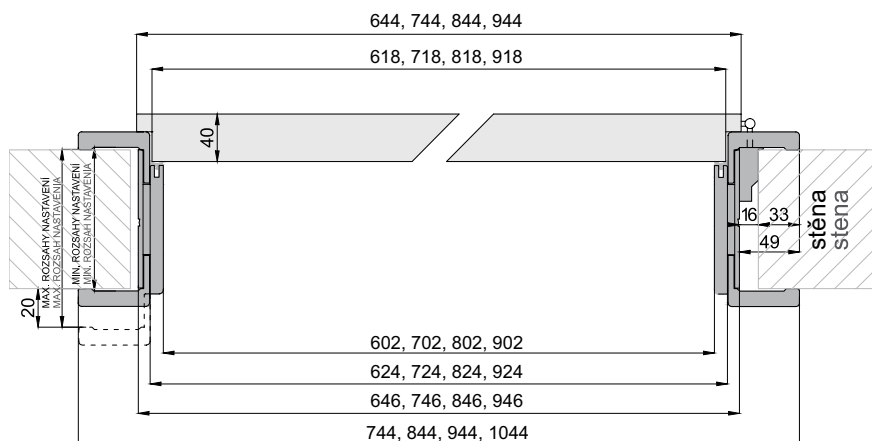

Mezi zárubněmi a malovanými křídly
může být nepatrný barevný rozdíl. /
Medzi zárubňami a malovanými křídly
může být nepatrný farebný rozdiel.

Obložkové zárubně – do ocelových zárubní

Obložkové zárubne – do ocelových zárubní



OBLOŽKOVÁ ZÁRUBEŇ – ROZSAH NASTAVENÍ

OBLOŽKOVÁ ZÁRUBŇA – ROZSAH NASTAVENIA

AV-CPL, AV-3D, AV-FF, AV V-P

Obložková zárubeň na zastavěné ocelové zárubně 80 mm sada /
 Obloženie zárubne na montáž ocelevej zárubne 80 mm komplet:
 80–100, 100–120, 120–140, 140–160, 160–180, 180–200,
 200–220, 220–240, 240–260, 260–280, 280–300, 300–320,
 320–340, 340–360, 360–380, 380–400, 400–420 [mm]

Zárubně o velikosti nad 420 mm jsou dostupné na požádání/
 Zárubne presahujúce rozsah 420 mm dodávame na individuálnu
 objednávku.



Rozsahy spojení drážkových zárubní/Rozsahy spojení bezpodrážkových zárubní AV-CPL, AV-3D, AV-FF
 Jednodílné zárubně/Jednodielne zárubne: 80–100 do 260–280.
 Dvoudílné zárubně/Dvojdielne zárubne: 280–300 do 380–400.
 Trojdílné zárubně/Trojdielne zárubne: 400–420 do 500–520.
 Spojovací zárubně: úkos 45°/Spájanie zárubne: uhol 45°

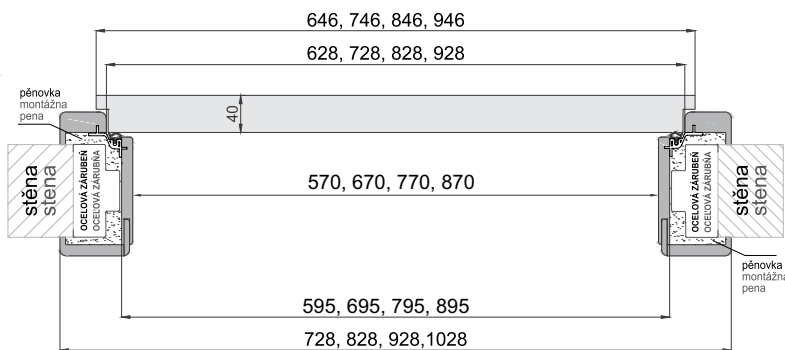
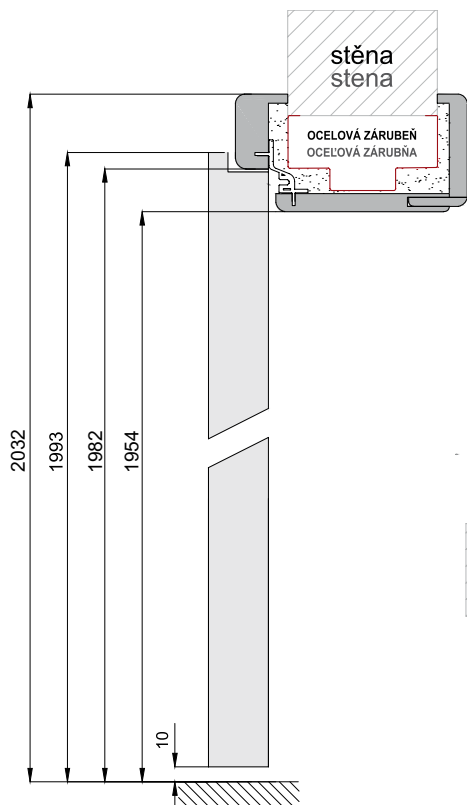

Zárubně a lakovaná křídla mohou mít trochu jiný odstín.
 Zárubne a lakované křídla tej istej farby môžu mať
 trochu odlišný odtieň.

Obklad kovové zárubně dostupný pouze v České republice od 1.4.2020
 Obklad kovovej zárubne dostupný iba v Českej republice od 1.4.2020

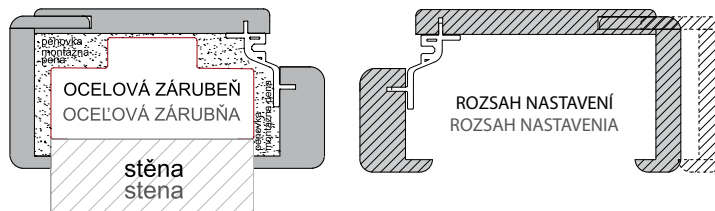



DOPLŇKY / DOPLNKY

PODLAHOVÁ LIŠTA / PODLAHOVÁ LIŠTA



Lišty balené v sadě po 5 kusech, délka 2050 mm. Lišty se prodávají pouze jako sada. /
Lišty balené v sade po 5 kusoch, dĺžka 2050 mm. Lišty sa predávajú iba ako sada.

Lišta 80x16x2050 mm **FF** **AV** **3D** **AV** **CPL** **AV** **V-P** **AV**

MOŽNOST ZA PŘÍPLATEK / MOŽNOSŤ ZA PRÍPLATOK:
- MONTÁŽNÍ KLIPY PRO PODLAHOVÉ LIŠTY 1 SADA (30 KS) /
MONTÁŽNÉ KLIPY PRE PODLAHOVÉ LIŠTY 1 SADA (30 KS)

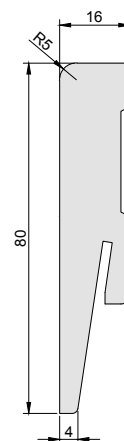

VNITŘNÍ KLIKY / VNÚTORNÉ KLŮKY

KLIKY / KLŮKY PLATINIUM

3D



KLIKA / KLŮKA
BARVY: černá, saténový chrom,
leštěný chrom /
FARBY: čierna, saténový chróm,
leštený chróm

HOLIDAY



KLIKA / KLŮKA
BARVY: černá, saténový chrom, leštěný
chrom /
FARBY: čierna, saténový chróm, leštený
chróm

FENIX

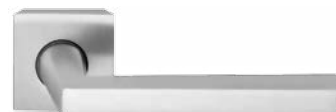

KLIKA / KLŮKA
BARVY: saténový chrom, leštěný chrom, leštěný
chrom / saténový chrom, černá /
FARBY: saténový chróm, leštený chróm, leštený
chróm / saténový chróm, čierna



ROZETA, KLÍČ, VLOŽKA / ROZETA, KLŮČ, VLOŽKA
ROZETA WC
BARVY: černá, saténový chrom, leštěný chrom, leštěný chrom /
saténový chrom /
FARBY: čierna, saténový chróm, leštený chróm, leštený chróm /
saténový chróm



LEŠTĚNÝ CHROM /
LEŠTĚNÝ CHRŮM



SATÉNOVÝ
CHROM /
SATÉNOVÝ
CHRŮM



LEŠTĚNÝ CHROM/
SATÉNOVÝ CHROM /
LEŠTĚNÝ CHRŮM/
SATÉNOVÝ CHRŮM



ČERNÁ /
ČIERNA

YORK-QR



KLIKA / KLŮKA
BARVY: černá, lakovaný chrom
saténový chrom /
FARBY: čierna, lakovaný chróm
saténový chróm

DIANA-QR



KLIKA / KLŮKA
BARVY: lakovaný chrom
saténový chrom /
FARBY: lakovaný chróm
saténový chróm

EASY-QR



KLIKA / KLŮKA
BARVY: černá, lakovaný chrom
saténový chrom /
FARBY: čierna, lakovaný chróm
saténový chróm

PRIMUS-QR



KLIKA / KLŮKA
BARVY: černá, lakovaný chrom
saténový chrom /
FARBY: čierna, lakovaný chróm
saténový chróm



ROZETA SLIM
ROZETA, KLÍČ, VLOŽKA / ROZETA, KLŮČ, VLOŽKA
ROZETA WC
BARVY: černá, lakovaný chrom, saténový chrom /
FARBY: čierna, lakovaný chróm, saténový chróm



LAKOVANÝ
CHROM /
LAKOVANÝ
CHRŮM



SATÉNOVÝ
CHROM /
SATÉNOVÝ
CHRŮM



ČERNÁ /
ČIERNA

CRONOS



KLIKA / KLŮKA
BARVY: leštěný chrom, saténový chrom,
leštěné zlato, mosaz patina /
FARBY: leštený chróm, saténový chróm,
leštené zlato, mosadz patina

ESTER



KLIKA / KLŮKA
BARVY: leštěný chrom, saténový chrom, antický
bronz /
FARBY: leštený chróm, saténový chróm, antický
bronz



ROZETA, KLÍČ, VLOŽKA / ROZETA, KLŮČ, VLOŽKA
ROZETA WC
BARVY: leštěný chrom, saténový chrom, leštěné
zlato, mosaz patina, antický bronz /
FARBY: leštený chróm, saténový chróm, leštené
zlato, mosadz patina, antický bronz



LAKOVANÝ
CHROM /
LAKOVANÝ
CHRŮM



SATÉNOVÝ
CHROM /
SATÉNOVÝ
CHRŮM



LEŠTĚNÉ
ZLATO /
LEŠTĚNÉ
ZLATO



MOSAZ
PATINA /
MOSAZ
PATINA



ANTICKÝ
BRONZ /
ANTICKÝ
BRONZ

VNITŘNÍ KLIKY / VNÚTORNÉ KLÚKY

FOKUS-QR



KLIKA / KLÚKA
Barva: černá, saténový sametový niklový, titan, lakovaný chrom /
Farba: čierna, saténový zamatový niklový, titán, lakovaný chróm

PRESTO-QR



KLIKA / KLÚKA
Barva: lakovaný chrom/
lakovaný nikl /
Farba: lakovaný chróm/
lakovaný nikel

TIME-QR



KLIKA / KLÚKA
Barva: bronz grafiatto, lakovaný chrom, lakovaný nikl /
Farba: bronz grafiatto, lakovaný chróm, lakovaný nikel

OMEGA-QR



KLIKA / KLÚKA
Barva: lakovaný nikl /
Farba: lakovaný nikel

INSIGNIA-QR



KLIKA / KLÚKA
Barva: lakovaný chrom/
lakovaný nikl /
Farba: lakovaný chróm/
lakovaný nikel

PALERMO-QR



KLIKA / KLÚKA
Barva: lakovaný nikl /
Farba: lakovaný nikel

JARO-QR ECO



KLIKA / KLÚKA
Barva: lakovaný chrom/
lakovaný nikl /
Farba: lakovaný chróm/
lakovaný nikel

JANE-QR



KLIKA / KLÚKA
Barva: bronz grafiatto, lakovaný chrom/lakovaný nikl /
Farba: bronz grafiatto, lakovaný chróm/lakovaný nikel

ROMANA-R



KLIKA / KLÚKA
Barva: bronz grafiatto, lakovaný chrom/lakovaný nikl /
Farba: bronz grafiatto, lakovaný chróm/lakovaný nikel

ONYKS-R



KLIKA / KLÚKA
Barva: lakovaný chrom/bílá,
lakovaný chrom/černá /
Farba: lakovaný chróm/biela,
lakovaný chróm/čierna

NEMO-QR



KLIKA / KLÚKA
Barva: lakovaný nikl /
Farba: lakovaný nikel

QUBIK-QR



KLIKA / KLÚKA
Barva: lakovaný chrom, lakovaný nikl, saténový sametový niklový, titan, černá /
Farba: lakovaný chróm, lakovaný nikel, saténový zamatový niklový, titán, čierna



ROZETA, KLÍČ, VLOŽKA / ROZETA, KLŮČ, VLOŽKA
ROZETA WC
Barva: bronz grafiatto, lakovaný chrom/lakovaný nikl,
lakovaný chrom/bílá /
Farba: bronz grafiatto, lakovaný chróm/lakovaný nikel,
lakovaný chróm/biela



ROZETA, KLÍČ, VLOŽKA / ROZETA, KLŮČ, VLOŽKA
ROZETA WC
Barva: lakovaný chrom, lakovaný nikl, saténový sametový niklový,
titan, bronz grafiatto, lakovaný chrom/lakovaný nikl, černá /
Farba: lakovaný chróm, lakovaný nikel, saténový zamatový niklový,
titán, bronz grafiatto, lakovaný chróm/lakovaný nikel, čierna



LAKOVANÝ
CHROM /
LAKOVANÝ
CHRŮM



LAKOVANÝ CHROM/
LAKOVANÝ NIKL /
LAKOVANÝ CHRŮM/
LAKOVANÝ NIKEL



LAKOVANÝ
CHROM/BÍLÁ /
LAKOVANÝ
CHRŮM/BIELA



LAKOVANÝ
CHROM/ČERNÁ /
LAKOVANÝ
CHRŮM/ČIERNA



BRONZ
GRAFIATTO



LAKOVANÝ NIKL /
LAKOVANÝ NIKEL



SATÉNOVÝ
SAMETOVÝ
NIKLOVÝ /
SATÉNOVÝ
ZAMATOVÝ
NIKLOVÝ



TITAN /
TITÁN



ČERNÁ /
ČIERNA

ENE-QR



KLIKA / KLÚKA
 Barva: lakovaný chrom/
 lakovaný nikel /
 Farba: lakovaný chróm/
 lakovaný nikel

SIGMA-QR



KLIKA / KLÚKA
 Barva: nerezová ocel /
 Farba: nerezová ocel'

MILO-QR



KLIKA / KLÚKA
 Barva: lakovaný chrom/
 lakovaný nikel /
 Farba: lakovaný chróm/
 lakovaný nikel

MAFF-QR



KLIKA / KLÚKA
 Barva: lakovaný chrom/antracit,
 lakovaný chrom/lakovaný nikel /
 Farba: lakovaný chróm/antracit,
 lakovaný chróm/lakovaný nikel



ROZETA KW-QR,
 KLÍČ, VLOŽKA / KLÚČ, VLOŽKA
 ROZETA KW-QR WC
 Barva: lakovaný chrom/ lakovaný nikel /
 Farba: lakovaný chróm/ lakovaný nikel



ROZETA SN04, KLÍČ, VLOŽKA / KLÚČ, VLOŽKA
 ROZETA SN04 WC
 Barva: nerezová ocel /
 Farba: nerezová ocel'



ROZETA QUANTA-QR, KLÍČ, VLOŽKA /
 KLÚČ, VLOŽKA
 ROZETA QUANTA-QR WC
 Barva: lakovaný chrom/antracit,
 lakovaný chrom/lakovaný nikel /
 Farba: lakovaný chróm/antracit,
 lakovaný chróm/lakovaný nikel



LAKOVANÝ CHROM/
 ANTRACIT /
 LAKOVANÝ CHRÓM/
 ANTRACIT



LAKOVANÝ
 CHROM /
 BÍLÁ LAKOVANÝ
 CHRÓM / BIELA



NEREZOVÁ
 OCEĽ /
 NEREZOVÁ
 OCEĽ



LAKOVANÝ CHROM
 LAKOVANÝ NIKEL /
 LAKOVANÝ CHRÓM /
 LAKOVANÝ NIKEL

PRO



KLIKA / KLÚKA
 KLÍČ, VLOŽKA / KLÚČ, VLOŽKA
 KLIKA / KLÚKA WC
 Barva: bronz grafiatto, lakovaný nikel /
 Farba: bronz grafiatto, lakovaný nikel

INSIGNIA



KLIKA / KLÚKA
 KLÍČ, VLOŽKA / KLÚČ, VLOŽKA
 KLIKA / KLÚKA WC
 Barva: bronz grafiatto,
 lakovaný chrom/lakovaný nikel /
 Farba: bronz grafiatto,
 lakovaný chróm/lakovaný nikel

NEMO



KLIKA / KLÚKA
 KLÍČ, VLOŽKA / KLÚČ, VLOŽKA
 KLIKA / KLÚKA WC
 Barva: bronz grafiatto, lakovaný nikel /
 Farba: bronz grafiatto, lakovaný nikel



LAKOVANÝ
 NIKEL /
 LAKOVANÝ
 NIKEL



LAKOVANÝ CHROM/
 LAKOVANÝ NIKEL /
 LAKOVANÝ CHRÓM/
 LAKOVANÝ NIKEL

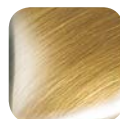

BRONZ
 GRAFIATTO

DOPLŇKY / DOPLNKY

Kryty závěsů (1 ks - závěs) /
Kryty závesov (1 ks - záves)

Mosazné větrací objímky 1 ks * Platí pouze pro rámová křídla. /
Mosadzné vetracie objímky 1 ks * Platí iba pre rámová křídla.



lakovaný chrom M6 / lakovaný chróm M6
Lakovaný nikl M9 / Lakovaný nikel M9
Bronz grafiatto M3 / Bronz grafiatto M3
Lakovaný mosaz M1 / Lakovaný mosadz M1



lakovaný chrom M6 / lakovaný chróm M6
Lakovaný nikl M9 / Lakovaný nikel M9
Bronz grafiatto M3 / Bronz grafiatto M3

Vložky do dveří vnitřních křídel /
Vložky do dveří vnútorných křídel

Název / Názov	Farba / Barva
VLOŽKA / VLOŽKA 26/36 M2	Mosaz / Mosadz
VLOŽKA / VLOŽKA 26/36 M9	Nikl / Nikel
VLOŽKA / VLOŽKA 26/36G M2	Mosaz / Mosadz
VLOŽKA / VLOŽKA 26/36G M9	Nikl / Nikel



Kulaté ocelové madlo /
Okrúhle ocelové držadlo
barva: stříbrná, grafit /
farba: strieborná, grafit



Oválné ocelové madlo /
Oválne ocelové držadlo
barva: stříbrná, grafit /
farba: strieborná, grafit



Hákový zámek + rozeta /
Hákový zámok + rozeta

SAMOZAVÍRAČ / SAMOZATVÁRAČ

SAMOZAVÍRAČ - zpomaluje pohyb křídla v závěrečné fázi jeho zavření, jemně jej přisouvá k zárubni. Zvyšuje bezpečnost používání dveří a předchází úderům křídla o zárubeň. / SAMOZATVÁRAČ - zpomaluje pohyb křídla v závěrečné fázi jeho zatvorení, jemně ho přisúva k zárubni. Zvyšuje bezpečnosť používania dverí a predchádza úderom křídla o zárubňu.

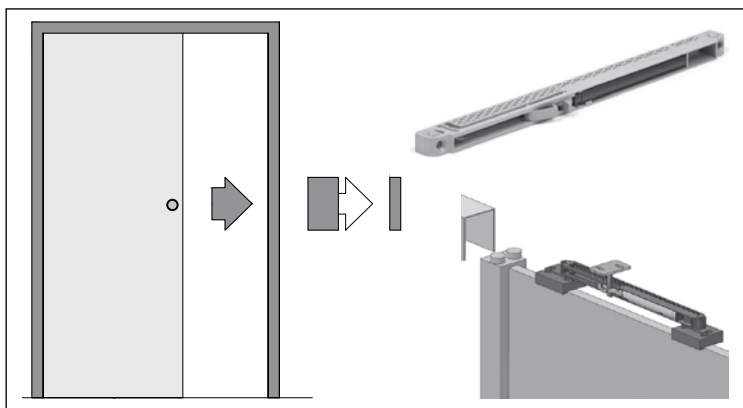

SYNCHRONIZACE DVOJITÉHO SYSTÉMU / SYNCHRONIZÁCIA DVOJITÉHO SYSTÉMU

Synchronizuje pohyb křídel dveří ve dvojitém systému: uvedení do pohybu jednoho z křídel systému způsobuje symetrický pohyb druhého křídla. / Synchronizuje pohyb křídél dverí v dvojitom systéme: uvedenie do pohybu jedného z křídél systému spôsobuje symetrický pohyb druhého křídla. Pro vnitřní křídla, s výjimkou skleněných křídla. / Pre vnútorné křídla, s výnimkou sklenených křídla.

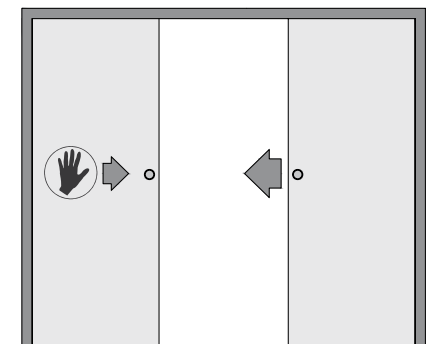

TĚSNĚNÍ / TESNENIE

Těsnění zatlačené do zárubně vnitřních dveří - sada 5 m. /
Tesnenie zatlačané do zárubne vnútorných dverí - sada 5 m.



barva zárubně / farba zárubne

barva těsnění / farba tesnenia

ZVLÁŠTNÍ BÉŽ / ŠPECIÁLNE BÉŽOVÁ	HNĚDO-ŠEDÁ / HNEDO-ŠEDÁ	BÍLÁ / BIELA	ČERNÁ / ČIERNA	ŠEDÁ ZINKOVÁ / ŠEDÁ ZINKOVÁ	KIBI	ŠEDÁ GRAFITOVÁ
AKÁT MORAVA / AGÁT MORAVA	ANTRACIT	AKÁT CPL / AGÁT CPL	ČERNÝ / ČIERNY	ARKTICKÝ DUB	AKÁT ART / AGÁT ART.	GRAFIT MAT.
DUB MONTANA	ANTICKÝ DUB	BÍLÁ / BIELA	ČERNÝ CPL / ČIERNY CPL	POLÁRNÍ DUB CPL / POLÁRNÝ DUB CPL	OŘECH CPL / ORECH CPL	MARENGO
NAOLEJOVANÝ DUB	DUB CPL	BÍLÁ CPL / BIELA CPL	ČERNÝ MAT / ČIERNY MAT	STŘÍBRNÝ DUB / STRIEBORNÝ DUB		
DUB OREGON	STARÝ DUB	BÍLÁ MAT / BIELA MAT.	DUB CARBON			
PÍSKOVÝ DUB / PIESKOVÝ DUB	UŠLECHTILÝ DUB / UŠLACHTILÝ DUB	SVĚTLÝ DUB / SVETLÝ DUB				
RUSTIKÁLNÍ DUB / RUSTIKÁLNÝ DUB	KAŠTAN / GAŠTAN	NORSKÝ DUB / NORSKÝ DUB				
SKANDINÁVSKÝ DUB / ŠKANDINÁVSKÝ DUB	ALJAŠSKÝ OŘECH / ALJAŠSKÝ OŘECH	ŠVÉDSKÝ DUB / ŠVEDSKÝ DUB				
DUB SONOMA	OŘECH KASPICKÝ / OŘECH KASPICKÝ	SVĚTLÝ JILM / SVETLÝ BREST				
JASAN CPL / JASEŇ CPL	OŘECH MUSCATO / OŘECH MUSCATO					
BÍLÝ OŘECH / BIELÝ OŘECH						
VLAŠSKÝ OŘECH / VLAŠSKÝ OŘECH						
DUB LATTE						
BAVORSKÝ DUB / BAVORSKÝ DUB						

ČERVENÝ	MODRÝ	ŽLUTÝ
HAVANA	PANAMA	BAHAMA

MASKOVACÍ LIŠTY / MASKOVACIE LIŠTY



Maskovací lišta / Maskovacia lišta
60x8x5500 mm, 5,5 mb

3D FF
CPL V-P

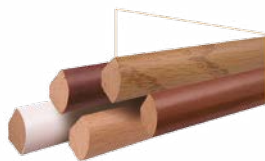

Maskovací čtvrtváleček /
Maskovaci čtvrtváleček

3D FF CPL V-P



Maskovací lišta soft /
Maskovacia lišta soft
70x12x5500 mm, 5,5 mb

3D FF CPL

ELEKTRICKÝ ZÁMEK / ELEKTRICKÝ ZÁMOK

Dostupné typy elektrických zámků 12 V: / Dostupné typy elektrických zámkov 12 V:

- 1410-12AC / DC (uzavřený stav, napájecí napětí způsobuje otevření) / 1410-12AC / DC (uzavretý stav, napájacie napätie spôsobuje otvorenie)
- 1411-12DC (otevřený stav, napájecí napětí způsobí uzavření) / 1411-12DC (otvorený stav, napájacie napätie spôsobí uzavretie)
- 1420-12AC / DC (se spínačem, uzavřený stav, napájecí napětí způsobuje otevření, možnost ručně vypnout posunutím západky) / 1420-12AC / DC (so spínačom, uzavretý stav, napájacie napätie spôsobuje otvorenie, možnosť ručne vypnúť posunutím západky)

Elektrický zámek je k dispozici k zárubním: / Elektrický zámok je k dispozícii k zárubňám:

- nastavitelná V-RETTO standard str. 89 / nastaviteľná V-RETTO štandard str. 89
- nastavitelná standard str. 90-91 / nastaviteľná štandard str. 90-91
- - bloková str. 88 / bloková str. 88



PADACÍ PRÁH / PADACÍ PRÁH



Dveřní křídlo bez padacího prahu /
Dverné křídlo bez padacieho prahu



Dveřní křídlo s padacím prahem /
Dverové křídlo s padacím prahom

PADACÍ PRÁH - PLATÍ PRO RÁMOVÁ KŘÍDLA /
PADACÍ PRÁH - PLATÍ PRE RÁMOVÁ KŘÍDLA

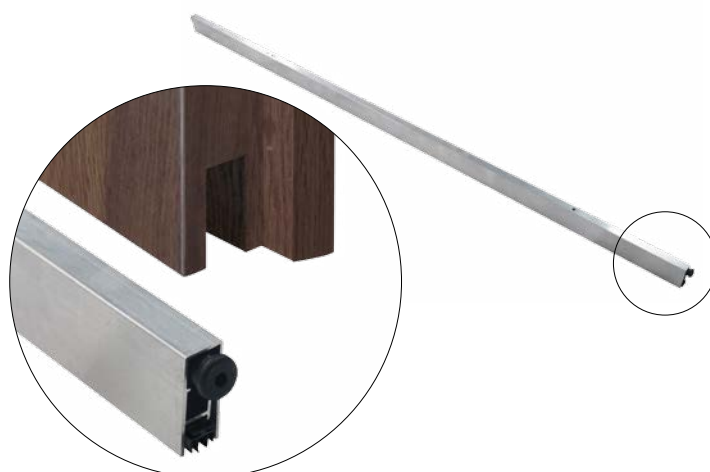

- Montovaný na spodní části křídla / Montovaný na spodnej časti křídla
- Automatické, postupné klesání během zavírání dveří / Automatické, postupné klesanie počas zatvárania dverí
- Zvýšená zvuková izolace / Zvýšená zvuková izolácia
- Přesný, stálý tlak těsnění umožňuje pominout standardní práh / Presný, stály tlak tesnenia umožňuje pominúť štandardný prah
- Jednoduché nastavení síly tlaku / Jednoduché nastavenie síly tlaku

TECHNICKÉ INFORMACE / TECHNICKÉ INFORMÁCIE

DVEŘNÍ KŘÍDLO PRAVÉ / DVERNÉ KRÍDLO PRAVÉ

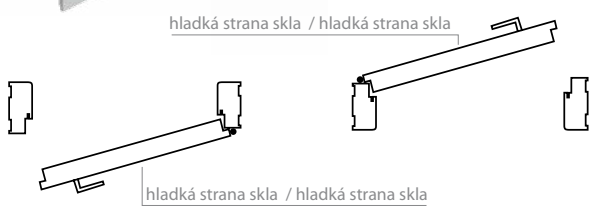

DVEŘNÍ KŘÍDLO LEVÉ / DVERNÉ KRÍDLO ĽAVÉ

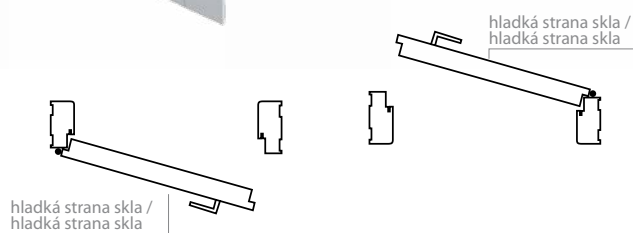

DVEŘNÍ KŘÍDLO FALCOVÉ / DVERNÉ KRÍDLO FALCOVÉ



DVEŘNÍ KŘÍDLO BEZFALCOVÉ / DVERNÉ KRÍDLO BEZFALCOVÉ



JEDNODUCHÁ FALCOVÁ KŘÍDLA / JEDNODUCHÉ FALCOVÉ KRÍDLA

Falcová křídla Voster pasují do všech zárubní, které splňují platné průmyslové standardy / Falcové krídla Voster pasujú do všetkých zárubní, ktoré splňajú platné priemyselné štandardy

Šířka (SW) / Šírka (SW)	ŠÍŘKA KŘÍDLA (SZ) / ŠÍRKA KRÍDLA (SZ)	výška v zářezu / výška v zářeze
618, 718, 818, 918	644, 744, 844, 944	1970

- Standardní šířka křídel / Štandardná šírka krídel: „60“, „70“, „80“, „90“.
- Šířka „100“ - křídla rámová (nevztahuje se na křídla Lupus, Incanto, Prado, Mediolan, Bornos) / Šírka „100“ - krídla rámové (nevztahuje sa na krídla Lupus, Incanto, Prado, Mediolan, Bornos)
- Šířka „100“ - lakovaná křídla / Šírka „100“ - lakovaná krídla
- Zámek má možnost jednoho otočení klíče / Zámok má možnosť jedného otočenia kľúča.
- Vzhledem k tomu, že dekorativní fólie, kterou jsou naše výrobky potaženy, imituje dřevo, které nemá stejný vzor letokruhů a stejnou barvu po celé délce a šířce stromu, dekorativní fólie v podélném a příčném směru nemá identické barvy a vzory. / Vzhľadom na to, že dekoratívne fólie, ktorými sú naše výrobky potiahnuté, imitujú drevo, ktoré nemá rovnaký vzor letokruhov a rovnakú farbu po celej dĺžke a šírke stromu, dekoratívne fólie v pozdĺžnom a priečnom smere nemajú identické farby a vzory.

FALCOVÉ KŘÍDLA V ČESKÉM STANDARDU / FALCOVÉ KRÍDLA V ČESKOM ŠTANDARDU

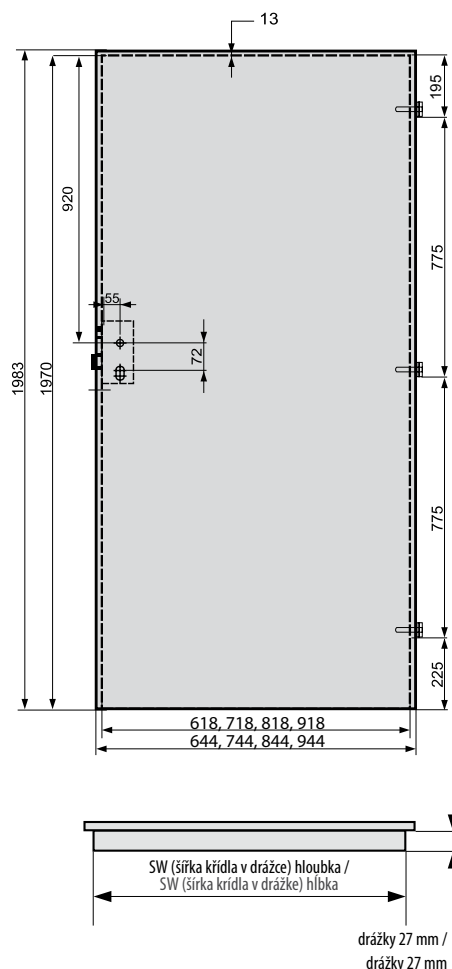

TECHNICKÉ INFORMACE / TECHNICKÉ INFORMÁCIE

RÁMOVÁ KŘÍDLA / RÁMOVÉ KRÍDLA

RÁMOVÁ KŘÍDLA KOLEKCE **PLATINIUM** / RÁMOVÉ KRÍDLA KOLEKCIA **PLATINIUM**

- Masivní konstrukce / Masívna konštrukcia
- 3 čepové závěsy šroubované / 3 čapové závesy skrutkované
- 3 nastavitelné závěsy 2-čepové - KOLEKCE PLATINIUM / 3 nastavitelné závesy 2-čapové - KOLEKCIA PLATINIUM
- Inovativní způsob potažení rámu: žádné hrany. / Inovatívny spôsob potiahnutia rámov: žiadne hrany.
- Rám z jehličnatého dřeva - KOLEKCE PLATINIUM / Rám z ihličnatého dreva - KOLEKCIA PLATINIUM
- Tuhá, stabilní konstrukce / Tuhá, stabilná konštrukcia.
- Vysoká odolnost proti mechanickému nárazu / Vysoká odolnosť proti mechanickému nárazu.
- Bez zasklívací lišty / Bez zasklievacej lišty.
- Tvrzené sklo / Tvrdené sklo.
- Hladká strana skla se nachází na širší straně křídla / Hladká strana skla sa nachádza na širšej strane křídla.
- Možnost vykonání skla naopak - bez příplatku. / Možnosť vykonania skla naopak - bez príplatku.
- Zámek má možnost jednoho otočení klíče. / Zámok má možnost jedného otočenia klíča.
- Možnost samostatného podříznutí křídla rámu až do 4 cm bez ztráty záruky - nevztahuje se na posuvná a dvojitá křídla. /

Možnost samostatného podrezania křídla rámu až do 4 cm bez straty záruky - nevztahuje sa na posuvné a dvojitě křídla.

- Vzhledem k tomu, že dekorativní fólie, kterou jsou naše výrobky potaženy, imituje dřevo, které nemá stejný vzor letokruhů a stejnou barvu po celé délce a šířce stromu, dekorativní fólie v podélném a příčném směru nemá identické / Vzhľadom na to, že dekoratívne fólie, ktorými sú naše výrobky potiahnuté, imitujú drevo, ktoré nemá rovnaký vzor letokruhov a rovnakú farbu po celej dĺžke a šírke stromu, dekoratívne fólie v pozdĺžnom a priečnom smere nemajú identické.
- Výrobce si vyhrazuje možnost rozdílu v průsvitnosti a barvě skleněných tabulí vyrobených technologií síťotisku, ve vztahu ke skleněným tabulím namontovaným na křídlech výstavních nebo v dřívějších výrobních šaržích dveřních křidel / Výrobca si vyhradzuje možnost rozdielov v prievitnosti a farbe sklenených tabulí vyrobených technológiou sieťotlače, vo vztahu ku skleneným tabuliam namontovaným na křídlech výstavných alebo v skorších výrobných šaržiach dverných křidel.
- Je možné vyrobiť křídlo bez klíčové dírky (úsporný zámek) - bez příplatku / Je možné vyrobiť křídlo bez klíčovej dierky (úsporný zámok) - bez príplatku.

FALCOVÉ KŘÍDLO V ČESKÉM STANDARDU / FALCOVÉ KRÍDLO V ČESKOM ŠTANDARDU

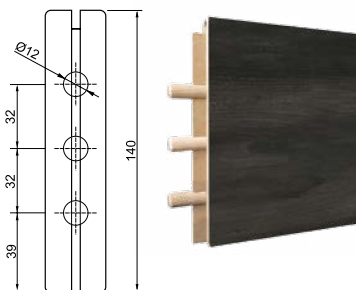
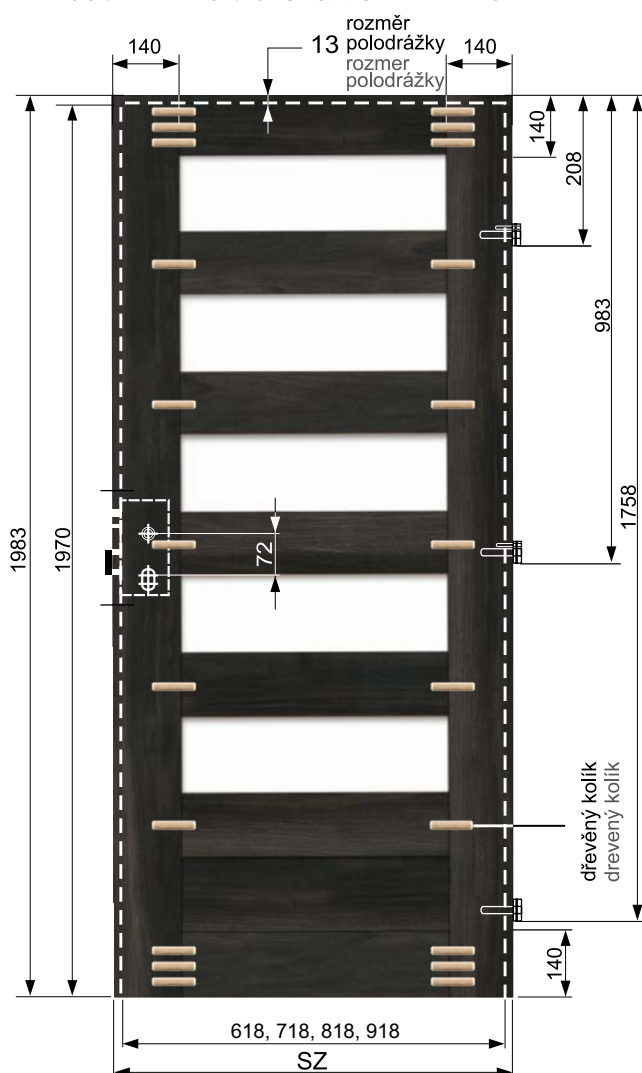

DOLNÍ RÁM ČESKÝ STANDARD / DOLNÝ RÁM ČESKÝ STANDARD

Výška dolního rámu v českém standardu /

Výška dolného rámu v českom štandardu:

křídlo DUO: 359 mm (406 mm PL), křídlo MOBI falcové: 342 mm (389 mm PL) / křídlo DUO: 359 mm (406 mm PL), křídlo MOBI falcové: 342 mm (389 mm PL), křídlo VINCI. BELLO: 133 mm (180 mm PL) / křídlo VINCI. BELLO: 133 mm (180 mm PL). Bezfalcová křídla v českém standardu - dolní rám s podříznutím 47 mm / Bezfalcové křídla v slovenskom štandarde - dolný rám s podrezaním 47 mm.



Vnitřní průřez /
Vnútorny prierez



Litá - masivní RÁMOVÁ konstrukce
(bez voštiny) /
Lita - masivna RÁMOVÁ konštrukcie
(bez voštiny)

VENTILAČNÍ ŘEŠENÍ / VENTILAČNÉ RIEŠENIE



Ventilační podříznutí /
Ventilačné podrezanie



Ventilační objímky / Ventilačná objímky:
- šířka křídla / šířka křídla „60“, „70“ - 4 ks.



Ventilační objímky / Ventilačná objímky:
- šířka křídla / šířka křídla „80“, „90“ - 5 ks.

Ventilační objímka s mřížkou PVC - Ø 47 mm /
Ventilačná objímka s mriežkou PVC - Ø 47 mm

Rám z jehličnatého dřeva se vztahuje na KOLEKCI PLATINIUM. / Rám z ihličnatého dřeva sa vztahuje na KOLEKCIU PLATINIUM.



POSUVNÉ KŘÍDLO V BEZFALCOVÉ VERZI / POSUVNÉ KRÍDLO V BEZFALCOVEJ VERZII

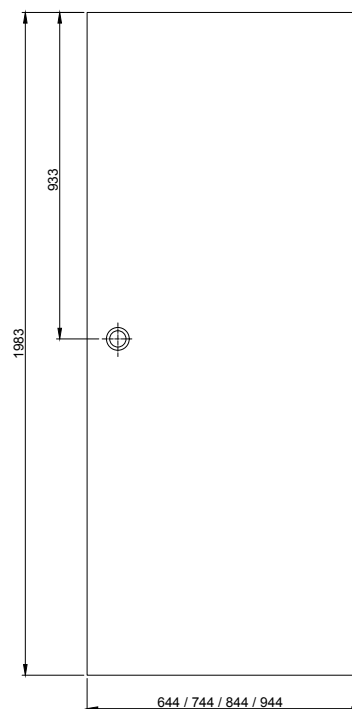

posuvné
křídlo pravé /
posuvné křídlo
pravé



posuvné křídlo
levé / posuvné
křídlo ľavé

posuvná křídla - dýchování
rámů 360° /
posuvné křídla - dyhovanie
rámov 360°



neviditelný břeh /
neviditeľný breh

Možnosti stabilizační výplně křídla -
platí pouze pro lakovaná křídla /
Možnosti stabilizačnej výplne krídla -
platí len pre lakované krídla



Voština - standard /
Voština - štandard



Výztuž - dřevotříška - možnost za příplatek /
Výztuž - drevotrieska - možnosť za príplatek

Konstrukce vnitřních lakovaných dveří /
Konštrukcia vnútorných lakovaných dverí

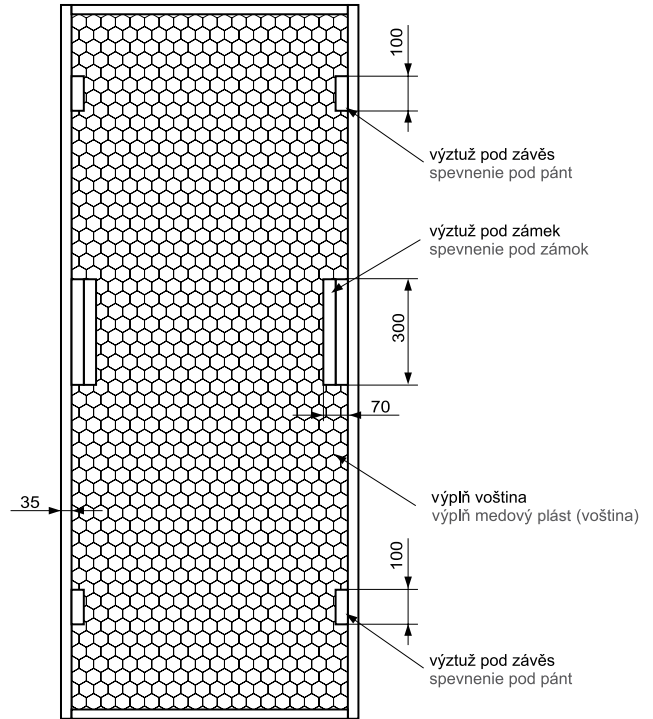

DVOUKŘÍDLÉ DVEŘE / DVOJKRÍDLOVÉ DVERE



Levé křídlo pasivní/pravé křídlo aktivní /
Ľavé krídlo pasívne/pravé krídlo aktívny



Levé křídlo aktivní/pravé křídlo pasivní /
Ľavé krídlo aktívny/pravé krídlo pasívny

DVOUKŘÍDLÉ DVEŘE / DVOJKŘÍDLOVÉ DVEŘE

Dvojitá křídla falcová / Dvojité křídla falcové

MOŽNOSTI SESTAVENÍ DVOJITÝCH FALCOVÝCH KŘÍDEL /
MOŽNOSTI ZOSTAVENIA DVOJITÝCH FALCOVÝCH KŘÍDEL

Symbol rozměru / Symbol rozměru	rozměry / rozmery (mm)		
	SZ	SW	kombinace: aktivní křídlo + pasivní křídlo / kombinácia: aktívne křídlo + pasívne křídlo
„100 D“	1091	1065	644 + 444
„110 D“	1191	1165	744 + 444
„120“	1291	1265	844 + 444; 644 + 644
„130“	1391	1365	944 + 444; 744 + 644; 644 + 744
„140“	1491	1465	1044 + 444; 844 + 644; 744 + 744; 644 + 844
„150“	1591	1565	944 + 644; 844 + 744; 744 + 844; 644 + 944
„160“	1691	1665	1044 + 644; 944 + 744; 844 + 844
			744 + 944; 644 + 1044
„170“	1791	1765	1044 + 744; 944 + 844; 844 + 944; 744 + 1044
„180“	1891	1865	1044 + 844; 944 + 944; 844 + 1044
„190“	1991	1965	1044 + 944; 944 + 1044
„200“	2091	2065	1044 + 1044

■ Platí pro lakovaná křídla / Platí pre lakované křídla.

■ Platí pro rámová křídla / Platí pre rámové křídla

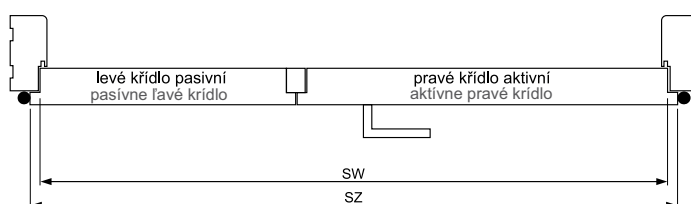

Dvojitá křídla falcová - bloková zárubeň / Dvojité křídla falcové - bloková zárubňa

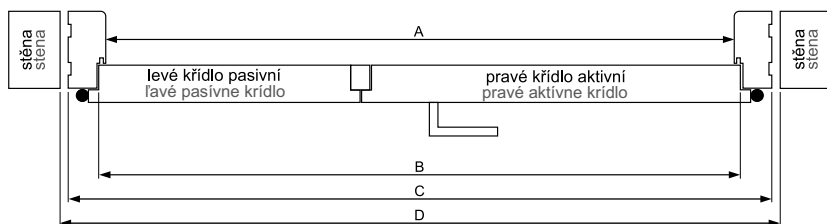

	rozměry (mm) / rozmery (mm)			
	A	B	C	D
„100 D“	1049	1073	1137	1161
„110 D“	1149	1173	1237	1261
„120“	1249	1273	1337	1361
„130“	1349	1373	1437	1461
„140“	1449	1473	1537	1561
„150“	1549	1573	1637	1661
„160“	1649	1673	1737	1761
„170“	1749	1773	1837	1861
„180“	1849	1873	1937	1961
„190“	1949	1973	2037	2061
„200“	2049	2073	2137	2161

Platí pro lakovaná křídla /
Platí pre lakované křídla.

Dvojitá křídla falcová - nastavitelná zárubeň standard / Dvojité křídla falcové - nastavitelná zárubňa štandard

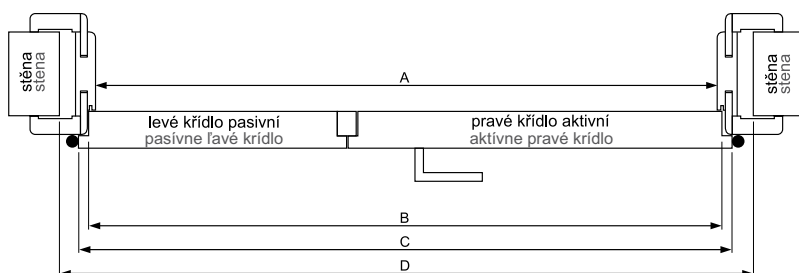

	rozměry (mm) / rozmery (mm)			
	A	B	C	D
„100 D“	1049	1073	1093	1133
„110 D“	1149	1173	1193	1233
„120“	1249	1273	1293	1333
„130“	1349	1373	1393	1433
„140“	1449	1473	1493	1533
„150“	1549	1573	1593	1633
„160“	1649	1673	1693	1733
„170“	1749	1773	1793	1833
„180“	1849	1873	1893	1933
„190“	1949	1973	1993	2033
„200“	2049	2073	2093	2133

Platí pro lakovaná křídla /
Platí pre lakované křídla.





