

DVEŘE RÁMOVÉ / DVERE RÁMOVÉ - DVEŘE FÓLIOVANÉ / DVERE FÓLIOVANÉ - DVEŘE SKLENĚNÉ / DVERE SKLENENÉ
SKLÁDACÍ DVEŘE / SKLÁDACIE DVERE - TECHNICKÉ DVEŘE / TECHNICKÉ DVERE - POSUVNÉ SYSTÉMY
ZÁRUBNĚ / ZÁRUBNE - KLIKY / KĽUČKY



NABÍDKA DVEŘÍ PONUKA DVERÍ

edice - edícia 1/2020



Sny se začínají plnit ZEVNITŘ
Sny sa začínajú plniť ZVNÚTRA



 V dnešní době žijeme v neustálém shonu a zkusíme najít klid, krásu a bezpečné útočiště doma i v místech, ve kterých se zdržujeme. Potřeba bezpečí a kvalita života v krásném prostředí se stala běžnou a nezbytnou. Lidé chtějí chránit to, co mají rádi a obklopotvat se krásnými předměty. INVADO Sp. z o.o. v Dzielnej je jedním z nejspužnějších a rozvíjejících výrobců dveří, soklových a ukončovacích lišt z MDF desek a borovicové překližky v Polsku. INVADO je také předním dodavatelem komponentů pro nábytkářský průmysl. Svou pozici na trhu si buduje díky více než dvacetiletým zkušenostem a neustálým investicím do technologií, zaměstnanců a zdokonalování kvality.

 V súčasnej dobe žijeme v neustálom zhone a snažíme sa nájsť pokoj, krásu a bezpečné útočisko doma aj na miestach, na ktorých sa zdržiavame. Potreba bezpečia a kvality života v peknom prostredí sa stala bežná a nevyhnutná. Ľudia chcú chrániť to, čo majú radi a chcú sa obklopotvat peknými predmetmi. INVADO Sp. z o.o., v Dzielnej je jedným z najrýchlejších a rozvíjajúcich výrobcov dverí ako aj soklových a ukončovacích lišt z MDF dosiek a borovicovej preglejky v Polsku. INVADO je tiež popredným dodávateľom komponentov pre nábytkársky priemysel. Svoju pozíciu na trhu buduje na základe viac ako dvadsaťročných skúseností, ako aj neustálymi investíciami do technológie, ľudí a zdokonaľovania kvality.

Kvalita nade vše

Politika kvality sehráva vedúcu úlohu v činnosti a strategii rozvoje firmy INVADO, což potvrzuje Certifikát ISO 9001:2015. Vysoká úroveň výrobků a služeb je vedle ceny a termínů dodávek, základním cílem firmy, díky němuž se považuje za důvěryhodného partnera.

Kvalita nadovšetko

Politika kvality odohráva vedúcu úlohu v činnosti a strategii vývoja INVADO, čo potvrdzuje Certifikát ISO 9001:2015. Vysoká úroveň výrobkov a služieb je, vedľa ceny a termínov dodávok, základným cieľom firmy, vďaka ktorému je považovaná za dôveryhodného partnera.

TECHNOLOGIE INVADO:

Základ nabídky INVADO tvoří výroba dveřních křídel a zárubní, proto bylo průlomem v činnosti firmy zavedení novátorské technologie výroby fóliovaných dveřních křídel (Technologie INVADO). V současnosti se INVADO díky inovačnímu způsobu výroby dveří nachází ve skupině technologicky nejvyspělejších firem v Evropě. Charakteristickou vlastností této technologie je fóliování povrchu bez spojení na hranách polodrážky. Díky tomu hrana nejenže vypadá esteticky, ale je také odolnější proti poškození. V podstatě není možné odření nebo odtážení boční fólie, protože spojení fólie je umístěno ve vnitřní hraně polodrážky – okem neviditelné. „Technologie fóliování hladkých dveří ve velkovýrobě“ se používá od roku 2007 pro všechny modely fóliovaných dveří.

TECHNOLÓGIA INVADO:

Základ ponuky INVADO tvorí výroba dverných krídel a zárubní, a preto prelomom v činnosti firmy bolo zavedenie novátorskej technológie výroby fóliovaných dverných krídel (Technológia INVADO). V súčasnosti sa INVADO vďaka inovatívnej metóde výroby dverí nachádza v skupine technologicky najvyspelejších firiem v Európe. Charakteristickým znakom tejto technológie je fóliovanie povrchu bez spájania na hranách polodrážky. Vďaka tomu hrana nielen vyzerá esteticky, ale je tiež odolnejšia proti poškodeniu. V zásade neexistuje možnosť odretia alebo odtiahnutia bočnej fólie, pretože spojenie fólie sa nachádza vo vnútornej hrane polodrážky – okom neviditeľné. „Technológia fóliovania hladkých dverí vo veľkovýrobe“ je používaný od roku 2007 na všetkých modeloch fóliovaných dverí.

Bezpečné hrany.

Fóliované dveře INVADO jsou vyrobeny v patentované technologii INVADO spočívající ve spojování fólie mimo hranu polodrážky. Hrany dveří vyrobené v této unikátní technologii jsou chráněny proti odření a odlepení dekoru a po delší dobu mají pěkný a nový vzhled.

Bezpečné hrany.

Fóliované dvere INVADO sú vyrobené v patentovanej technológii INVADO spočívajúcej v spájaní fólie mimo hrany polodrážky. Hrany dverí vyrobené v tejto unikátnej technológii sú chránené proti odreniu a odlepeniu dekoru a po dlhšiu dobu majú pekný a nový vzhľad.



INVADO - LÍDR NOVÝCH TECHNOLOGIÍ 2012

Fóliované dveře INVADO jsou vyrobeny v patentované technologii INVADO, která spočívá ve spojení fólie mimo hranu polodrážky. Hranu dveří vyrobené touto unikátní technologií jsou chráněny proti odření a odlepení dekoru a dlouho zůstanou pěkné a nové.

„Lídr Nových Technologii 2012“ je celopolský program organizovaný firmou Nowe Technologie. Jeho cílem je oceňování firem, které vytvářejí trendy na trhu, propagují moderní, bezpečné a funkční stavebnictví, a tím přispívají k rozvoji celého odvětví. Jmenovaná porota Programu Lídr Nových Technologii 2012 si pečlivě prohlédla činnosti přihlášených firem a také provedla analýzu předložených materiálů. Rozhodnutím členů poroty titul „Lídr Nových Technologii 2012“ získala firma INVADO, jeden z nejrychleji se rozvíjejících výrobců dveří a soklových lišt, za zavádění nových technologií a inovací do výrobního procesu.

INVADO - LÍDR NOVÝCH TECHNOLOGIÍ 2012

Fóliované dveře INVADO sú vyrobené v patentovanej technologii INVADO, ktorá spočíva v spájaní fólie mimo hrany polodrážky. Hranu dverí vyrobené v tejto unikátnej technologii sú zabezpečené proti odretiu a odlepovaniu dekoru a dlhšie zostanú pekné a nové.

„Líder Nových Technologii 2012“ je celopolský program organizovaný firmou Nowe Technologie. Jeho cieľom je oceňovanie firiem, ktoré vytvárajú trhové trendy, propagujú moderné, bezpečné a funkčné stavebníctvo, a tým prispievajú k rozvoju celého odvetvia. Menovaná porota Programu Líder Nových Technologii 2012 si starostlivo prezrela činnosti prihlásených firiem a tiež vykonala analýzu predložených materiálov. Rozhodnutím členov poroty titul „Líder Nových Technologii 2012“ získala firma INVADO, jeden z najrýchlejšie sa rozvíjajúcich výrobcov dverí ako aj soklových lišt, za zavádzanie nových technológií a inovácie vo výrobnom procese.

DOBRÉ VĚDĚT / DOBRÉ VEDIET	4
BAREVNOST / FAREBNOSŤ	6
SKLO	6

DVEŘE RÁMOVÉ / DVERE RÁMOVÉ

Mirror	NOVE 8
Lago	10
Pasaro	12
Artano	14
Vinadio	14
Fossano	16
Imperia	18
Destino Unico	20
Livata	22
Versano	24
Nogaro	26
Tamparo	28
Linea Forte	30
Capena Inserto	32
Martina	34
Domino	36
Bianco	38
Larina	40
D'Artagnan	42

DVEŘE FÓLIOVANÉ / DVERE FÓLIOVANÉ

Salerno	44
Norma Decor	46
Torino	48
Merano	50
Lido	52
Dolce	54
Nida	56
Taurus	56
Strada	58
Sagittarius	58
Gemini	60
Virgo	60
Parma	62
Averno	62
Orso	64
Libra	64

DVEŘE SKLENĚNÉ / DVERE SKLENENÉ

Amber	66
-------------	----

DVEŘE SKLÁDACÍ / DVERE SKLÁDACIE

Norma Decor	68
Libra	68

POSUVNÉ SYSTÉMY

Systém posuvný do stěny / Systém posuvný mezi stěny	70
Posuvný systém na stěnu / Posuvný systém na stenu	71

VSTUPNÍ KŘÍDLA – INTERIÉROVÁ / VCHODOVÉ DVEROVÉ KŘÍDLA – VNÚTORNÉ

Egida	72
-------------	----

PROTIPOŽÁRNÍ DVEŘE / PROTIPOŽIARNE DVERE

Ignis	74
-------------	----

TECHNICKÉ INFORMACE / TECHNICKÉ INFORMÁCIE

ZÁRUBNĚ / ZÁRUBNE

Nastavitelná zárubeň / Nastavitelná zárubňa	77
Nastavitelná zárubeň pro modulová bezfalcová křídla / Nastavitelná zárubňa pre modulové bezfalcové křídla	78
Bloková	79
Neviditelná zárubeň / Neviditeľný rám dverí - SARA-PRO	80
Systém pro obklad kovové zárubně / Systém pre obloženie kovovej zárubne	82

PŘÍSLUŠENSTVÍ / DOPLNKY	83
-------------------------------	----

KLIKY / KLUČKY	83
----------------------	----



konstrukce křidel MODULOVÝCH

Konstrukce **modulových dveří** se skládá ze dvou svislých vlysů, nadpraží a spojky. Výplň křídla tvoří MDF panely různé tloušťky nebo skleněná tabule o tloušťce 4 mm. Ke každému modelu lze vybrat dekorativní fólii. V těchto dveřích není sklo ani jiné výplně, montováno pomocí okenních lišt, ale současně s prvky konstrukce dveří, což významně zlepšuje jejich stabilitu.

1. Masivní konstrukce rámová chybí zasklívací lišta.
2. Široký výběr kli.
3. Neprůhledná skleněná výplň výběr ze 6 barevných odstínů.
4. Ventilace ventilační otvory, ventilační výřez, ventilační objímky kulaté nebo hranaté (čtvercové).
5. Zaoblená polodrážka - Bezpečná konstrukce.
6. Výplň křídla modulové, tloušťka desky 22 mm.
7. Sklo matné SATINATO.
8. Zátěžová odolnost 3 čepové závěsy zašroubované.

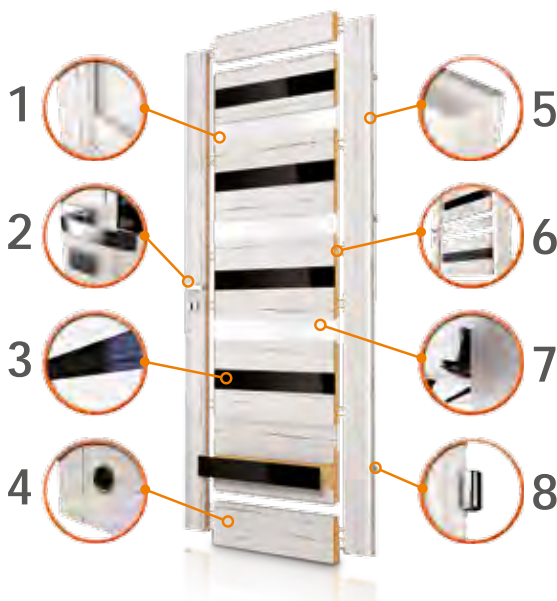

konštrukcia křidel MODULOVÝCH

Modulové dveře sú zhotovené z dvoch zvislých rámov a hornej a spodnej priečnej dosky. Výplň dverového křídla môže byť zhotovená z panelov rôznej hrúbky alebo zo skla s hrúbkou 4 mm. Pre každý model si môžete zvoliť ľubovoľnú dekoratívnu fóliu. Pri tomto type dverí sa sklenená alebo iná dverová výplň neprichyčuje pomocou okennej lišty, ale pomocou konštrukčných komponentov, čo výrazne zlepšuje ich stabilitu.

1. Masívna konštrukcia rámová chýba zasklívacia lišta.
2. Široký výber kľučiek.
3. Vepriehľadná sklenená vložka výber zo 6 farebných odtieňov.
4. Ventilácia ventilačné otvory,ventilačný výrez, ventilačné objímky okrúhle alebo štvorcové.
5. Zaoblená polodrážka - Bezpečná konštrukcia.
6. Výplň křídla modulové, hrúbka dosky: 22 mm.
7. Sklo matné SATINATO.
8. Odolnosť na záťaž 3 čapové závěsy zaskrutkované.



konstrukce křidel PLNÝCH

Vizuálně jsou **ploché dveře** lehčí než modulové, což je spojeno s jejich stabilitou. Konstrukce se skládá z vlysu vyrobeného z MDF desky nebo z překližky. Výplň tvoří voština nebo vylehčená dřevotřísková deska, kterou lze objednat za příplatek. Rám i s výplní je oboustranně pokryt 3 mm HDF deskou a dekorativní fólií. Při montáži výplně v těchto modelech se používají okenní lišty s různými profily.

1. Zaoblená polodrážka - Bezpečná konstrukce.
2. Zátěžová odolnost 2 nebo 3 (od šířky 90) čepové závěsy zašroubované.
3. Výplň základní dřevotřísková voština.
4. Výplň za příplatek dřevotřísková dutinková dřevotřísková.
5. Není ořezaná - Nová technologie fóliování.
6. Konstrukce plná lišta zasklívací.
7. Sklo matné SATINATO.
8. Široký výběr klik.
9. Ventilace ventilační otvory, ventilační výřez, ventilační mřížka (výhradně pro dveře Norma Decor).

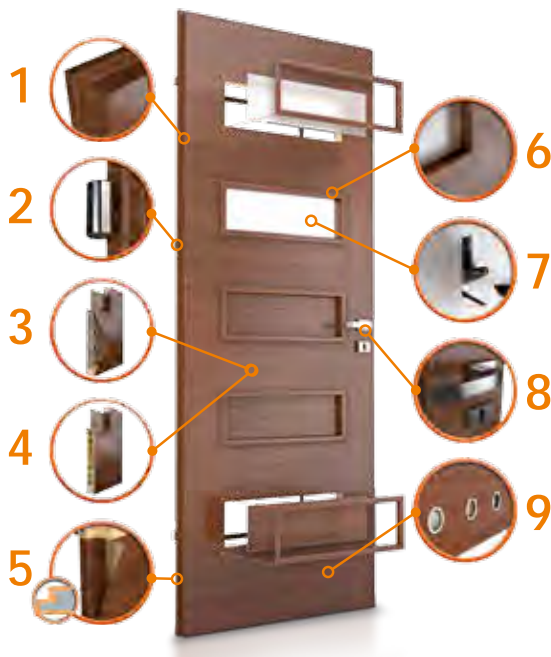

konštrukcia křidel PLNÝCH

Plné dveře sú na pohľad ľahšie než modulové dveře a majú taktiež lepšiu stabilitu. Konštrukcia dverí pozostáva z rámu, ktorý je zhotovený z MDF dosky alebo zo škárovky. Výplň dverí je zhotovená z „medového plástu“ alebo z dierkovej drevoťriesky, ktorú si môžete objednať za príplatek. Na ráme a výplni dverí je z oboch strán nalepená HDF doska s hrúbkou 3 mm, na ktorej je nanosená dekoratívna fólia. Pri týchto modeloch sa dverové výplne prichyčujú pomocou okenných lišt s rôznymi profilmi.

1. Zaoblená polodrážka - Bezpečná konštrukcia.
2. Odolnosť na záťaž 2 alebo 3 (od šířky 90) čapové závěsy zaskrutkované.
3. Výplň základna drevoťrieska voština.
4. Výplň za doplatek drevoťrieska dutinková drevoťrieska.
5. Nie je ořezaná - Novatorska technologia foliovania.
6. Konštrukcia plná lišta zasklívacia.
7. Sklo matné SATINATO.
8. Široký výber kľučiek.
9. Ventilácia ventilačné otvory,ventilačný výrez, ventilačná mriežka (výhradne pre dvere Norma Decor)

FÓLIE – TYPY STRUKTURY / DEKORAČNÉ FÓLIE - S TEXTÚROU DREVA



Struktury fólií z nabídky INVADO lze rozdělit do 3 kategorií:

1. **JEDNOSMĚRNÁ FÓLIE SE SVISLOU STRUKTUROU:** Většina fólií INVADO je dostupná s tímto typem struktury. Výjimky: kaštan, jilm (enduro), dub italský a dub severo (enduro 3D).
2. **JEDNOSMĚRNÁ FÓLIE S VODOROVNOU STRUKTUROU:** V současnosti máme v nabídce INVADO dvě fólie s touto strukturou. Jsou to: dub italský a dub severo (enduro 3D).
3. **DVOUSMĚRNÁ FÓLIE SE SVISLOU A VODOROVNOU STRUKTUROU:** Fólie, která spojuje dva předcházející typy struktury. V nabídce INVADO se nacházejí dvě fólie s kombinovanou strukturou. Jsou to: kaštan a jilm (enduro).

Takové rozdělení fólií z hlediska struktury lze použít pouze u plochých křidel. U modulových dveří je typ struktury z konstrukčních důvodů smíšený.



Decoračné fólie s textúrou dreva od spoločnosti INVADO sa dajú rozdeliť do 3 kategórií:

1. **JEDNOSMĚRNÁ DEKORAČNÁ FÓLIA SO ZVISLOU TEXTÚROU DREVA:** Tento typ textúry sa používa v prevažnej väčšine dekoračných fólií firmy INVADO. Výnimky: gaštan, brest (enduro), dub Taliansky a dub severský (enduro 3D).
2. **JEDNOSMĚRNÁ DEKORAČNÁ FÓLIA S VODOROVNOU TEXTÚROU DREVA:** Firma INVADO má v súčasnosti vo svojej ponuke dve verzie takýchto dekoračných fólií. Sú to: dub Taliansky a dub severský (enduro 3D).
3. **DVOUSMĚRNÁ DEKORAČNÁ FÓLIA SO ZVISLOU A VODOROVNOU TEXTÚROU DREVA:** Tento typ dekoračnej fólie je spojením dvoch predchádzajúcich textúr dreva. V ponuke firmy INVADO sa nachádzajú dve verzie takýchto dekoračných fólií. Sú to: gaštan, brest (enduro).

Vzhľadom na typ použitej textúry sa uvedené dekoračné fólie môžu použiť iba pri úzkych dverových křídloch. Pri modulových dverových křídloch, vzhľadom na konštrukčné riešenie, je textúra jednotlivých panelov zmiešaná.

FALCOVÉ A BEZFALCOVÉ DVEŘE / DVEŘE S DOSADACOU PLOCHOU A BEZ DOSADACEJ PLOCHY

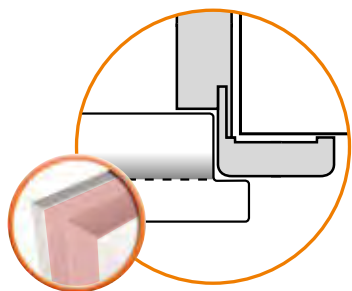

BEZFALCOVÉ DVEŘE /
DVEŘE BEZ DOSADACEJ PLOCHY



Hrana falcových dveří je ukončena falcem (drážkou – na obrázku označenou červeně), která dosedá na zárubně. Dveře vyrobené tímto způsobem nelicují se zárubní. **Hrana bezfalcových dveří** nemá dodatečnou úpravu, tzn., že má plochý povrch. Dveře vyrobené tímto způsobem licují se zárubní.



V hranách dveří s dosadacou plochou sa nachádza žliabok - falc (drážka - ktorá je na obrázku zvýraznená červenou farbou), ktorý zapadá do rámu dverí. Dvere s takýmto konštrukčným riešením nelicujú s rámom dverí. **Hrana dverí bez dosadacej plochy** nie je opracovaná a teda má jednoliaty povrch. Dvere, ktoré sú zhotovené takýmto spôsobom, licujú s rámom dverí.

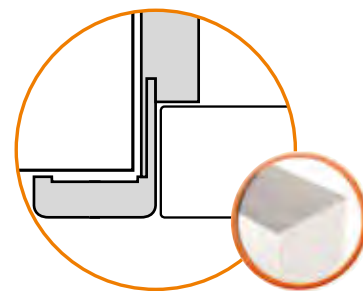

FALCOVÉ DVEŘE /
DVEŘE S DOSADACOU PLOCHOU

PRÁVÉ NEBO LEVÉ DVEŘE? JAK JE ROZLIŠUJEME? / PRÁVÉ ALEBO ĽAVÉ DVEŘE? AKO ICH ROZLIŠÍŤ?

dveře levé/ ľavé dvere



dveře pravé/ pravé dvere



Před nákupem dveří bychom se měli zamyslet nad tím, kterým směrem by se měly otvírat. Z bezpečnostních důvodů koupelnové nebo kuchyňské dveře montujeme tak, aby se otvíraly směrem ven. V ostatních místnostech to závisí na pohodlí uživatelů a uspořádání bytu nebo domu. Dalším krokem je ujasnit si, jaké dveře potřebujeme: pravé nebo levé. Co to znamená? Jsou-li závěsy namontovány na pravé straně zárubně, znamená to, že potřebujeme dveře pravé, je-li tomu naopak, potřebujeme dveře levé. Než se vydáme do obchodu, musíme si tuto otázku v klidu promyslet a vyhotovit seznam potřebných pravých a levých dveří a pro každé z nich stanovit směr jejich otevírání.



Pred kúpu dverí je dôležité, aby ste dobre zvážili, do ktorej strany sa Vaše dvere budú otvárať. Kvôli bezpečnosti by sa dvere do kúpeľne alebo do kuchyne mali otvárať smerom von. V ostatných bytových priestoroch výber smeru otvárania dverí závisí od individuálnych potrieb používateľa alebo od dispozičného riešenia bytu, či domu. Neskôr potrebujete zvážiť stranu otvárania dverí: pravé alebo ľavé dvere. Čo to znamená? V prípade, ak sú dverové závěsy namontované na pravej strane rámu dverí, znamená to, že budete potrebovať pravé dvere, v opačnom prípade – si zvolíte ľavé dvere. Preto je dôležité, aby ste si pred nákupom dobre premysleli, do ktorej strany sa majú Vaše dvere otvárať. Odporúčame Vám, aby ste si vytvorili zoznam dverí, v ktorom uvediete počet pravých a ľavých dverí ako aj smer ich otvárania.

VÝPOČET CENY DVEŘÍ / STANOVENIE CENY DVEŘÍ

Ve většině případů jsou uvedené ceny cenami dveřního křídla bez zárubně a kliky (výjimka tvoří křídla: GUARDIA, POSUVNÉ SYSTÉMY). Pro výpočet kompletní ceny za celý set je třeba použít následující vzorec:



Vo väčšine prípadov uvedené ceny sú ceny za jedno křídlo bez rámu dverí a bez dverovej kľučky (výnimku predstavujú dverové křídla: GUARDIA, POSUVNÉ SYSTÉMY). Ak chcete zistiť celkovú cenu za celú zostavu dverí, použite nasledujúci výpočet:

	+		+		=	
cena křídla cena křídla		cena zárubně cena rámu		cena kliky cena kľučky		cena celého setu cena zostavy dverí

LEGENDA

Prosím, všimněte si poznámky, které jsou označeny těmito ikonami. Obsahují důležité informace, které se týkají daného modelu dveřního křídla. / Prosím, všimnite si poznámky, ktoré sú označené týmito ikonami. Obsahujú dôležité informácie, ktoré sa týkajú daného modelu dverového křídla.

IKONY JEDNOTLIVÝCH VERZÍ DVEŘNÍHO KŘÍDLA / IKONY JEDNOTLIVÝCH VERZÍ DVEROVÉHO KŘÍDLA											
	Dveře s falcem / bezfalcové dvere Dvere s falcom / bezfalcové dvere		Jednokřídlové / dvoukřídlové dvere Jednokřídlové / dvojkřídlové dvere	Dveře s větráním / Dvere s vetraním	Dveře s posuvným systémem / Dvere s posuvným systémem	Akustická izolace / Akustická izolácia	Ohnivzdornost / Ohňovzdornosť	Kouřolěsnost / Dymotesnosť	O odolnost vůči vloupání / O odolnosť voči vlámaniu		
IKONY JEDNOTLIVÝCH SKLENĚNÝCH VÝPLNÍ DVEŘNÍHO KŘÍDLA / IKONY JEDNOTLIVÝCH SKLENĚNÝCH VÝPLNÍ DVEROVÉHO KŘÍDLA											
	Umístění stran LESKLÝ, MATNÝ, GRAVÍROVÁNÍ skleněné výplně vzhledem ke poloze závěsů nebo zárubně / Umiestnenie strán LESKLEJ / MATNEJ / GRAVÍROVANEJ sklenenej výplne vzhľadom na polohu závesov alebo zárubne				Tvrzené sklo / Tvrdené sklo	Proloužený čas realizace kvůli použití skleněné výplně / Predĺžený čas realizácie kvôli použitiu sklenenej výplne					
						DALŠÍ INFORMAČNÍ IKONY / DALŠIE INFORMAČNÉ IKONY					
						Informace o barevných odstínech / Informácie o farebných odlišnostiach				Doplňující informace / Doplňujúce informácie	

ENDURO fólie / fólia

intenzita používání / používania: ●●●○○

Třída povrchů ENDURO: Fólie s vysokou hodnotou designu a velmi dobrým napodobením přirozené kresby dřeva. Charakterizována výbornou odolností.

Určení: budovy, obytné místnosti se širokou možností používání a určením.

Třída povrchů ENDURO: Fólia s vysokou hodnotou designu a veľmi dobrým napodobením prirodzenej kresby dreva. Charakterizuje sa výbornou odolnosťou.

Určenie: Budovy, obytné miestnosti so širokou možnosťou používania a určením.

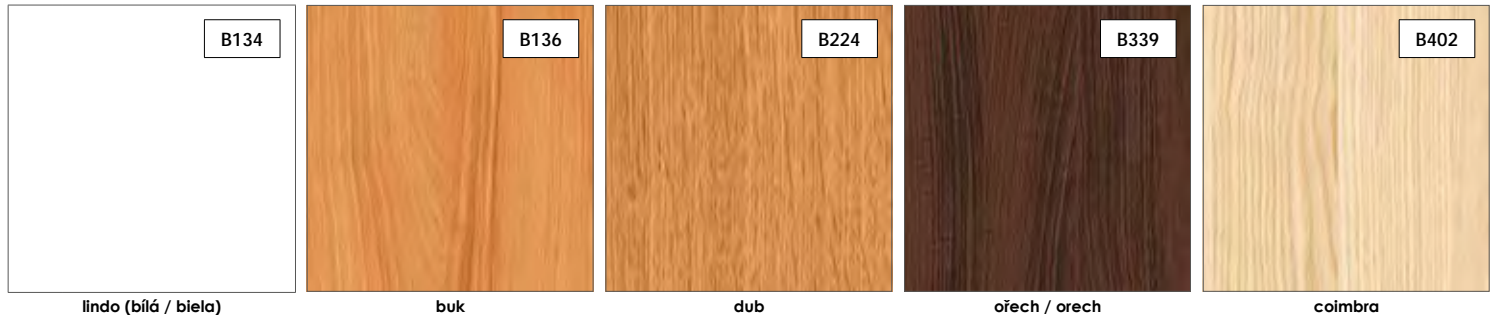

lindo (bilá / biela)

buk

dub

ořech / orech

coimbra

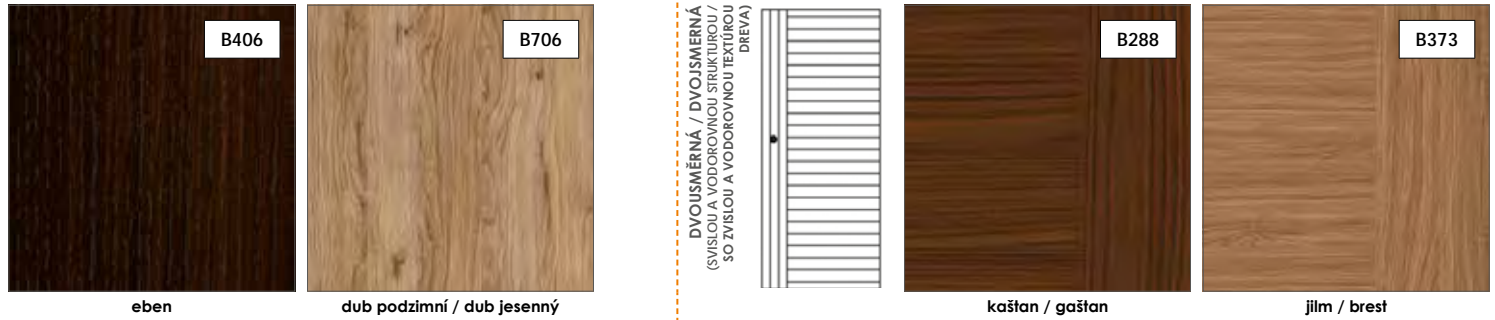

eben

dub podzimní / dub jesenný

kaštan / gaštan

jilm / brest



ENDURO 3D fólie / fólia

intenzita používání / používania: ●●●○○



dub ušlechtilý / dub ušľachtilý

klasický ořech / orech klasicky

popelavý dub / dub popolavý

antracit

dub evropský / dub európsky

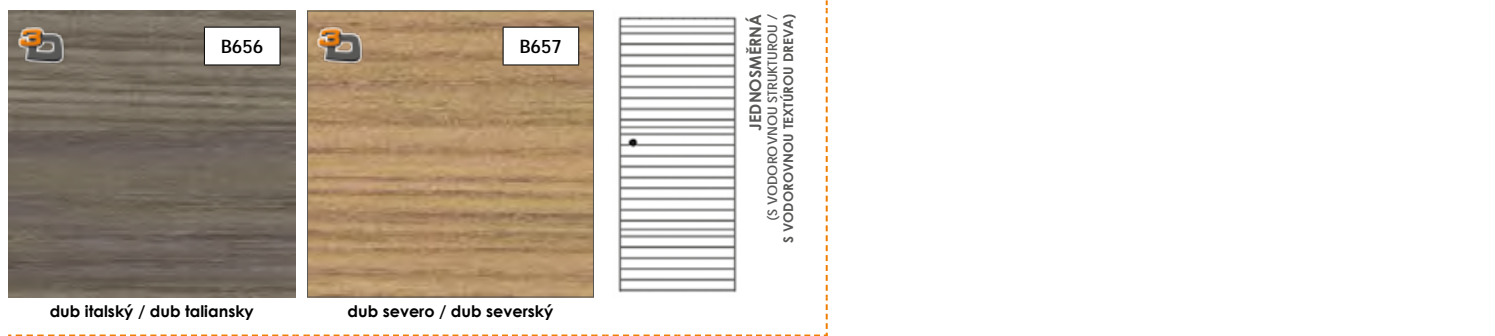

dub italský / dub taliansky

dub severo / dub severský



SKLO



průhledné / priesľadné

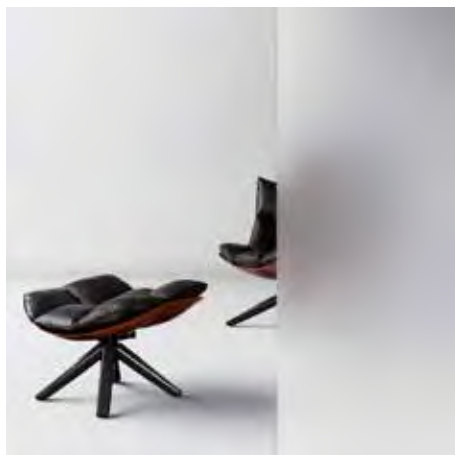

satínato



contrasto

Kvůli technickým vlastnostem tisku a přírodním vlastnostem dřeva, se mohou barvy znázorněných výrobků v realitě lišit.
Kvůli technickým vlastnostiam tlače a prírodným vlastnostiam dřeva, sa môžu farby znázornených výrobkov v realite líšiť.

ENDURO PLUS fólie/ fólia

intenzita používání / používanía: ●●●○○

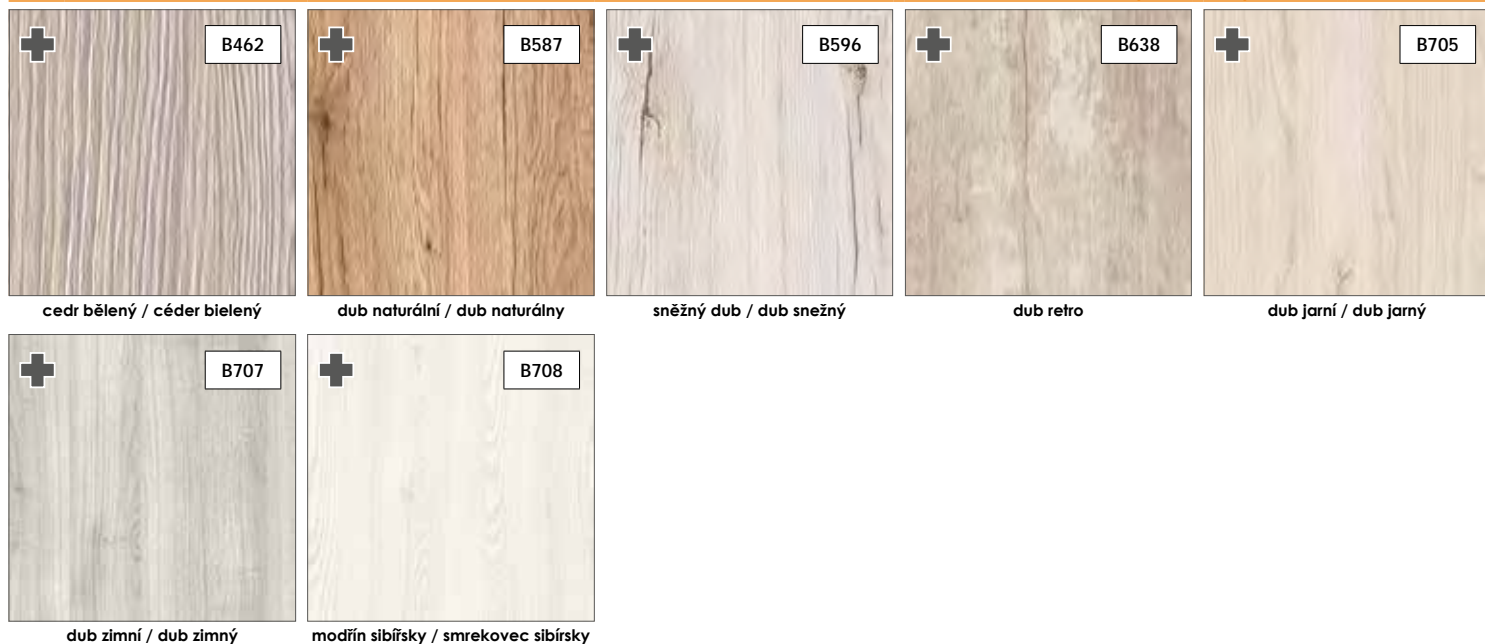

ECO-FORNIR FORTE fólie/ fólia

intenzita používání / používanía: ●●●●●

Třída pokrytí ECO-FORNIR FORTE: Vysoce kvalitní fólie v moderních barvách jsou charakterizovány vysokými parametry odolnosti. CPL: Laminát CPL v moderních barvách.
Určení: Hotely, kanceláře, veřejné budovy.
Třída pokrytí ECO-FORNIR FORTE: Vysokokvalitné fólie v moderních barvách sa charakterizujú vysokými parametrami odolnosti. CPL: Laminát CPL v moderních farbách.
Určenie: Hotely, kancelárie, verejné budovy.



ECO-FORNIR laminát CPL

intenzita používání / používanía: ●●●●●

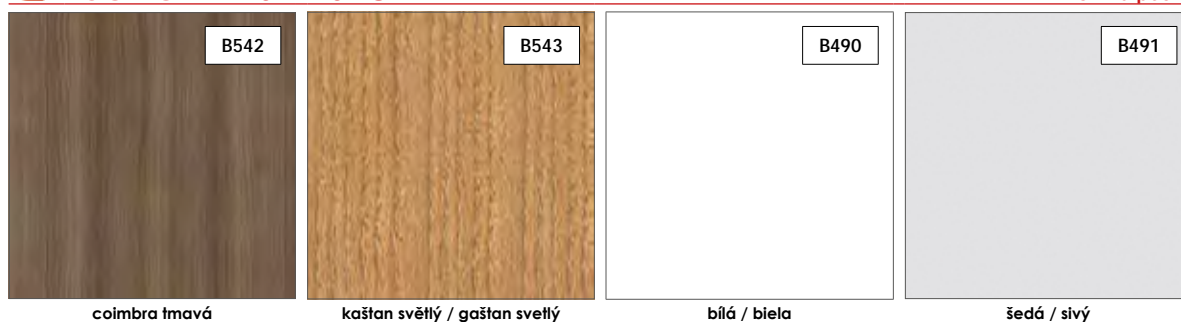

nero



master carre



chinchila

NOVINKA Mirror

DOSTUPNÉ MOŽNOSTI ZHOTOVENÍ DVEŘNÍHO KŘÍDLA / DOSTUPNÉ MOŽNOSTI ZHOTOVENIA DVEROVÉHO KŘÍDLA:



FALCOVÉ
křídlo / křídlo



BEZFALCOVÉ
křídlo / křídlo
(příplatek / za
příplatek)



JEDNOKŘÍDLÉ DVEŘE /
JEDNOKRIDLOVÉ DVERE
60 - 100
(100 příplatek / za
příplatek)



DVOUKŘÍDLÉ DVEŘE /
DVOJKRIDLOVÉ DVERE
120 - 200
(příplatek / za příplatek)



SYSTÉM POSUVNÝCH DVEŘÍ /
SYSTÉM POSUVNÝCH DVERÍ
(příplatek / za příplatek)



VENTILACE /
VENTILÁCIA
(příplatek / za
příplatek)

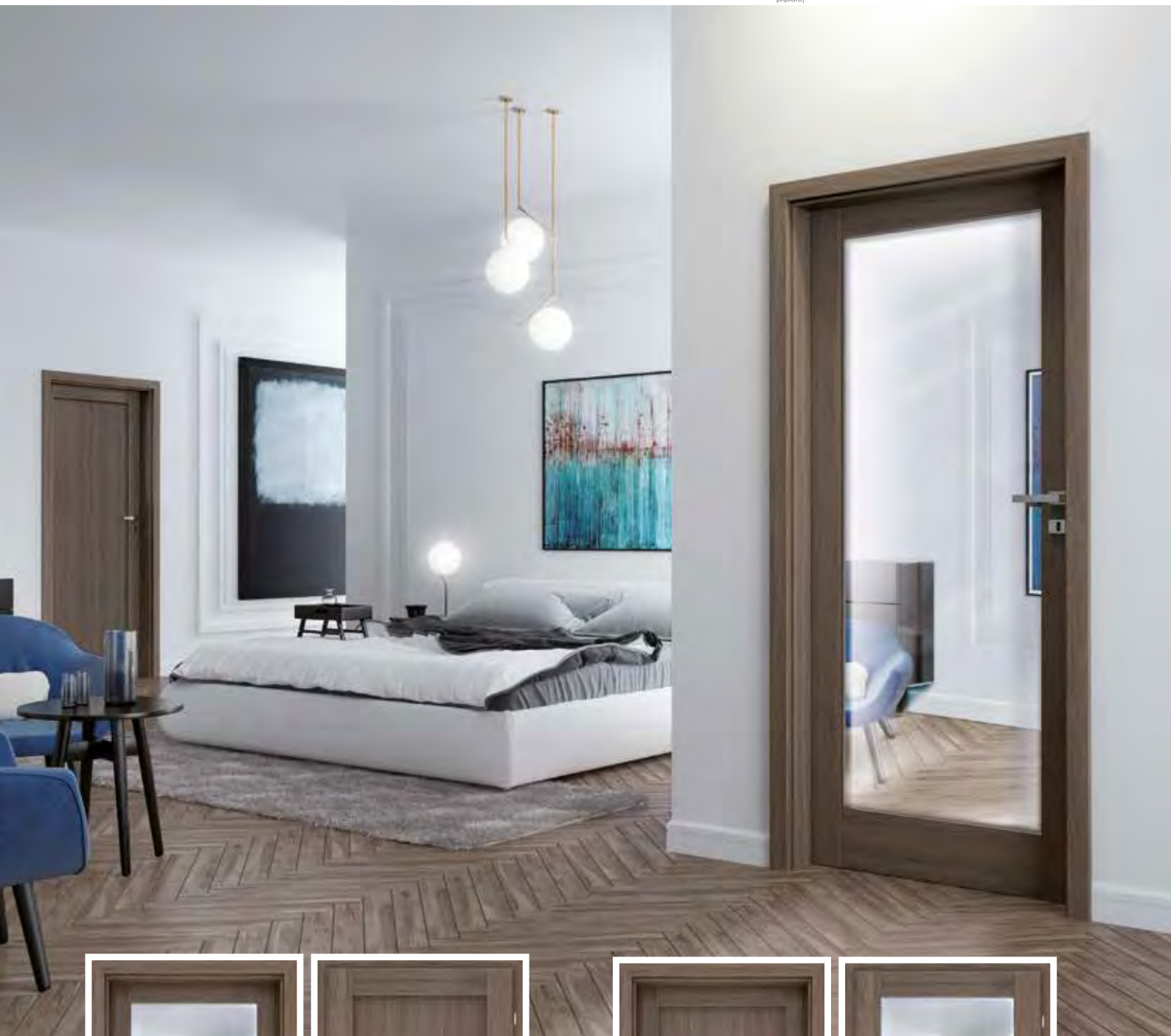

Mirror 1 - Zrcadlo ze strany zárubně / zrkadlo zo strany zárubne



Mirror 1 - Deska ze strany pantů / deska zo strany pántov



Mirror 2 - Deska ze strany zárubně / deska zo strany zárubne



Mirror 2 - Zrcadlo ze strany pantů / zrkadlo zo strany pántov



BAREVNOST / FAREBNOSŤ:

ENDURO fólie / fólia



intenzita používání / používania: ●●●○○

ENDURO PLUS fólie / fólia



intenzita používání / používania: ●●●○○

ECO-FORNIR FORTE fólie / fólia

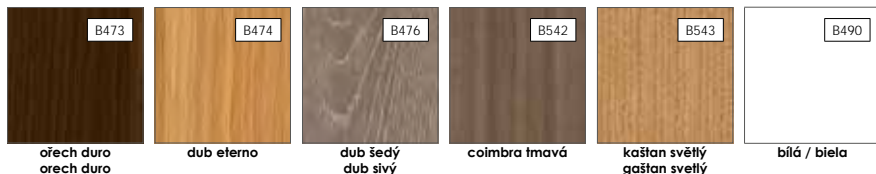

intenzita používání / používania: ●●●●●

ECO-FORNIR laminat CPL

KONSTRUKCE:

NÁZORNÝ PRŮŘEZ MODULOVÝM KŘÍDELM MIRROR

1	výplň - deska o síle 6mm, nebo zrcadlo o síle 4mm
2	rám z desky MDF
3	fólie

boční hrany a horní hrana jsou fóliované

svislé hrany křidel jsou zaoblené (info - str. 76)

u dvoukřídlových dveří se ze strany rámu vyskytuje klapačka (info - str. 76)

ROZMĚRY:

šířka jednokřídlových dveří: „60“ až „100“

šířka dvoukřídlových dveří: „120“ až „200“

STANDARDNÍ VYBAVENÍ:

zámek s roztečí 72 mm pro obyčejný klíč, WC zámek nebo zámek pro cylindrickou vložku

bezfalcová křídla: zámek magnetický s roztečí 90 mm pro obyčejný klíč, WC zámek nebo zámek 85 mm pro cylindrickou vložku

3 šroubovací panty nastavitelné (bílý pozink)

bezfalcová křídla: 2 skryté panty 3D nastavitelné v barvě INOX

PŘÍPLATKY K CENĚ DVEŘÍ:

zhotovení křídla bez otvoru pro klíč - bez doplatku

příplatek za šířku „100“

kryty na panty

větrací výřez

ventilační průchodky PVC

ventilační průchodky kovové - kulaté

ventilační průchodky kovové - hranaté

provedení křídla v bezfalcové verzi nebo s ostrou hranou (systém posuvných dveří na stěnu)

zhotovení dvoukřídlových dveří

cylindrická vložka 31/36 (31/31 v bezfalcové verzi křídla)

ZÁRUBNĚ:

bloková [OB3]

nastavitelná zárubeň s plochou krycí lištou 60 mm [ORS1]

s oválnou krycí lištou 60 mm [ORS2] nebo s plochou krycí lištou 80 mm [ORS8]

nastavitelná zárubeň pro modulová bezfalcová křídla s plochou krycí lištou 60 mm [ORS7] nebo 80 mm [ORS10]

KONŠTRUKCIA:

PRIEREZ MODULOVÝCH DVEROVÝCH KŘÍDEL MIRROR



výplň deska v hrúbke 6mm alebo zrkadlo v hrúbke 4mm	1
rám je vyrobený z MDF	2
dekoračná fólia	3

bočné hrany a horná hrana sú fóliované

zvislé hrany křidel sú zaoblené (info - str. 76)

v dvojkřídlových dverách sa zo strany rámu je namontovaná klapačka (info - str. 76)

ROZMĚRY:

šířka jednokřídlových dveří: „60“ až „100“

šířka dvoukřídlových dveří: „120“ až „200“

STANDARDNÉ VYBAVENIE:

záмок s roztečou 72 mm pre obyčajný kľúč, WC zámok alebo zámok pre cylindrickú vložku

bezfalcové křídla: zámok magnetický s roztečou 90 mm pre obyčajný kľúč, WC zámok alebo zámok 85 mm pre cylindrickú vložku

3 pánky s možnosťou nastavenia (biely pozink)

bezfalcové křídla: 2 skryté pánky 3D nastavitelné vo farbe INOX

PŘÍPLATKY K CENĚ DVEŘÍ:

zhotovenie křídla bez otvoru pre kľúč - bez príplatku

příplatek za šířku „100“

kryty na závěsy

vetrací výřez

ventilačné priechodky PVC

ventilačné priechodky kovové - oválne

ventilačné priechodky kovové - hranaté

provedenia křídla v bezfalcovej verzii alebo s ostrou hranou (systém posuvných dveří na stěnu)

zhotovenie dvojkřídlových dveří

cylindrická vložka 31/36 (31/31 v bezfalcovej verzii křídla)

ZÁRUBNE:

bloková [OB3]

nastavitelná zárubeň s plochou krycou lištou 60 mm [ORS1]

s oválnou krycou lištou 60 mm [ORS2] alebo s plochou krycou lištou 80 mm [ORS8]

nastavitelná zárubeň pri modulových dverových křídlových bez dosadacej plochy s plochou krycou lištou 60 mm [ORS7] alebo 80 mm [ORS10]





FALCOVÉ
křídlo / křídlo



BEZFALCOVÉ
křídlo / křídlo
[příplatek / za
příplatek]



JEDNOKŘÍDLÉ DVEŘE /
JEDNOKŘÍDLOVÉ DVERE
60 - 100
(100 příplatek / za
příplatek)



DVOUKŘÍDLÉ DVEŘE /
DVOJKŘÍDLOVÉ DVERE
120 - 200
(příplatek / za příplatek)



SYSTÉM POSUVNÝCH DVEŘÍ /
SYSTÉM POSUVNÝCH DVERÍ
[příplatek / za příplatek]



VENTILACE /
VENTILÁCIA
[příplatek / za
příplatek]



Lago 1



Lago 2



Lago 3



Lago 4



BAREVNOST / FAREBNOSŤ:

ENDURO fólie / fólia

ENDURO 3D fólie / fólia

intenzita používání / používanie: ●●●○○

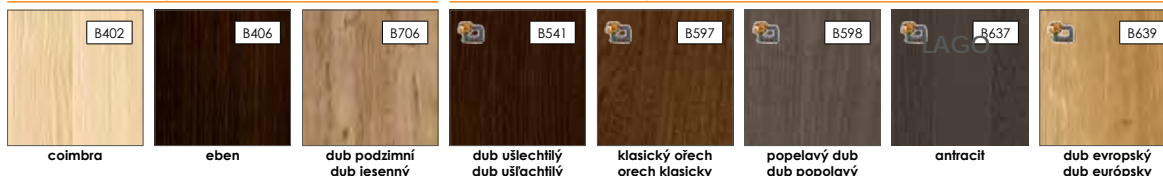

ENDURO PLUS fólie / fólia

intenzita používání / používanie: ●●●○○



ECO-FORNIR FORTE fólie / fólia

ECO-FORNIR laminat CPL

intenzita používání / používanie: ●●●●●

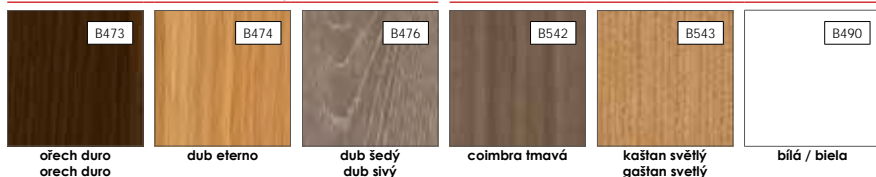

KONSTRUKCE:

KONŠTRUKCIA:

NÁZORNÝ PRŮŘEZ MODULOVÝM KŘÍDLEM LAGO

PRIEREZ MODULOVÝCH DVEROVÝCH KŘÍDEL LAGO

1	výplň křídla: MDF deska (tloušťka 22 mm)
2	výplň křídla: MDF deska nebo sklo, podle modelu (tloušťka 4 mm)
3	rám z desky MDF
4	fólie

boční hrany a horní hrana jsou fóliované
svislé hrany křídla jsou zaoblené (info - str. 76)

u dvoukřídlových dveří se ze strany rámu vyskytuje klapačka (info - str. 76)

ROZMĚRY:

šířka jednokřídlových dveří: „60“ až „100“
šířka dvoukřídlových dveří: „120“ až „200“

STANDARDNÍ VYBAVENÍ:

zámek s roztečí 72 mm pro obyčejný klíč, WC zámek nebo zámek pro cylindrickou vložku
bezalcová křídla: zámek magnetický s roztečí 90 mm pro obyčejný klíč, WC zámek nebo zámek 85 mm pro cylindrickou vložku
3 šroubovací panty nastavitelné (bílý pozink)
bezalcová křídla: 2 skryté panty 3D nastavitelné v barvě INOX

PŘÍPLATKY K CENĚ DVEŘÍ:

zhotovení křídla bez otvoru pro klíč - bez doplatku
příplatek za šířku „100“
kryty na panty
větrací výřez
ventilační průchodky PVC
ventilační průchodky kovové - kulaté
ventilační průchodky kovové - hranaté
provedení křídla v bezalcové verzi nebo s ostrou hranou (systém posuvných dveří na stěnu)
zhotovení dvoukřídlových dveří
cylindrická vložka 31/36 (31/31 v bezalcové verzi křídla)

ZÁRUBNĚ:

bloková [OB3]
nastavitelná zárubeň s plochou krycí lištou 60 mm [ORS1]
s oválnou krycí lištou 60 mm [ORS2] nebo s plochou krycí lištou 80 mm [ORS8]
nastavitelná zárubeň pro modulová bezalcová křídla s plochou krycí lištou 60 mm [ORS7] nebo 80 mm [ORS10]

SKLO:



satínato

INFORMACE O SKLENĚNĚ VÝPLNI / INFORMÁCIE O SKLENENEJ VÝPLNI:



TVRZENÉ SKLO
TVRZENÉ SKLO
SATÍNATO



LESKLÁ STRANA SKLA NA STRANĚ ZÁVĚSŮ.
LESKLÁ STRANA SKLA SA NACHÁDZA NA STRANE PÁNTOV.



vnútorná výplň: z dosky (hrúbka 22 mm)	1
vnútorná výplň: dvere majú drevenú alebo sklenenú výplň v závislosti od konkrétneho modelu (hrúbka 4 mm)	2
rám je vyrobený z MDF	3
dekoratívna fólia	4

bočné hrany a horná hrana sú fóliované
zvislé hrany křídla sú zaoblené (info - str. 76)
v dvojkřídlových dveřích sa zo strany rámu je namontovaná klapačka (info - str. 76)

ROZMĚRY:

šířka jednokřídlových dveří: „60“ až „100“
šířka dvoukřídlových dveří: „120“ až „200“

STANDARDNÉ VYBAVENIE:

záмок s roztečou 72 mm pre obyčajný kľúč, WC zámok alebo zámok pre cylindrickú vložku
bezalcové křídla: zámok magnetický s roztečou 90 mm pre obyčajný kľúč, WC zámok alebo zámok 85 mm pre cylindrickú vložku
3 pánky s možnosťou nastavenia (biely pozink)
bezalcové křídla: 2 skryté pánky 3D nastavitelné vo farbe INOX

PŘÍPLATKY K CENĚ DVEŘÍ:

zhotovenie křídla bez otvoru pre kľúč - bez príplatku
příplatek za šířku „100“
kryty na závěsy
větrací výřez
ventilačné priechodky PVC
ventilačné priechodky kovové - oválne
ventilačné priechodky kovové - hranaté
provedenia křídla v bezalcovej verzii alebo s ostrou hranou (systém posuvných dveří na stěnu)
zhotovenie dvojkřídlových dveří
cylindrická vložka 31/36 (31/31 v bezalcovej verzii křídla)

ZÁRUBNE:

bloková [OB3]
nastavitelná zárubeň s plochou krycou lištou 60 mm [ORS1]
s oválnou krycou lištou 60 mm [ORS2] alebo s plochou krycou lištou 80 mm [ORS8]
nastavitelná zárubeň pri modulových dverových křídloch bez dosadacej plochy s plochou krycou lištou 60 mm [ORS7] alebo 80 mm [ORS10]



DOSTUPNÉ MOŽNOSTI ZHOTOVENÍ DVEŘNÍHO KŘÍDLA / DOSTUPNÉ MOŽNOSTI ZHOTOVENIA DVEROVÉHO KŘÍDLA:



FALCOVÉ
křídlo / křídlo



BEZFALCOVÉ
křídlo / křídlo
(příplatek / za
příplatek)



JEDNOKŘÍDLÉ DVEŘE /
JEDNOKŘÍDLOVÉ DVEŘE
60 - 100
(100 příplatek / za
příplatek)



DVOUKŘÍDLÉ DVEŘE /
DVOJKŘÍDLOVÉ DVEŘE
120 - 200
(příplatek / za příplatek)



SYSTÉM POSUVNÝCH DVEŘÍ /
SYSTÉM POSUVNÝCH DVEŘÍ
(příplatek / za příplatek)



VENTILACE /
VENTILÁCIA
(příplatek / za
příplatek)



Pasaro 1



Pasaro 2



Pasaro 3



Pasaro 4



BAREVNOST / FAREBNOSŤ:

ENDURO fólie / fólia

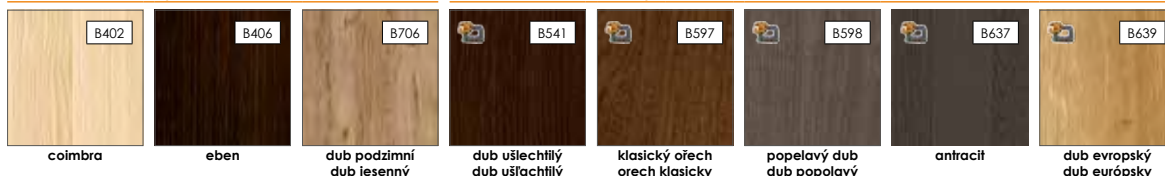

intenzita používání / používanie: ●●●○○

ENDURO PLUS fólie / fólia

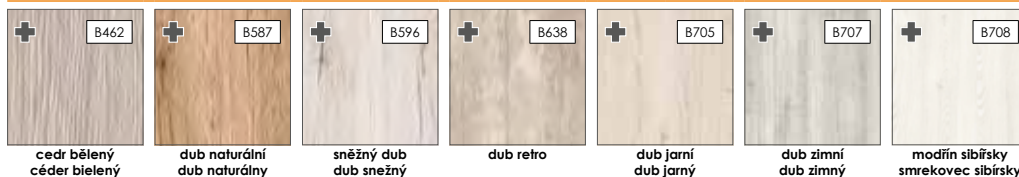

intenzita používání / používanie: ●●●○○

ECO-FORNIR FORTE fólie / fólia

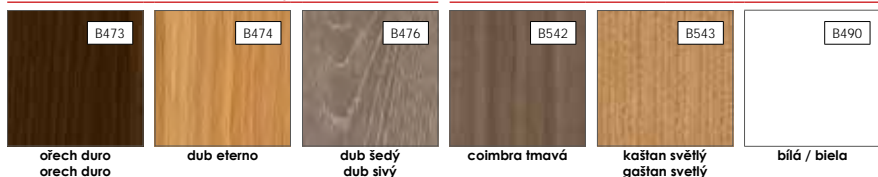

intenzita používání / používanie: ●●●●●

ECO-FORNIR laminat CPL

KONSTRUKCE:

NÁZORNÝ PRŮŘEZ MODULOVÝM KŘÍDLEM PASARO

1	výplň křídla: MDF deska (tloušťka 22 mm)
2	výplň křídla: MDF deska nebo sklo, podle modelu (tloušťka 4 mm)
3	rám je vyroben z MDF desky, vodorovná dolní příčka – výška 400 mm, vodorovná horní příčka – 350 mm
4	fólie

boční hrany a horní hrana jsou fóliované

svislé hrany křídla jsou zaoblené (info - str. 76)

u dvoukřídlových dveří se ze strany rámu vyskytuje klapačka (info - str. 76)

ROZMĚRY:

šířka jednokřídlových dveří: „60“ až „100“

šířka dvoukřídlových dveří: „120“ až „200“

STANDARDNÍ VYBAVENÍ:

zámek s roztečí 72 mm pro obyčejný klíč, WC zámek nebo zámek pro cylindrickou vložku

bezřalcová křídla: zámek magnetický s roztečí 90 mm pro obyčejný klíč, WC zámek nebo zámek 85 mm pro cylindrickou vložku

3 šroubovací panty nastavitelné (bílý pozink)

bezřalcová křídla: 2 skryté panty 3D nastavitelné v barvě INOX

PŘÍPLATKY K CENĚ DVEŘÍ:

zhotovení křídla bez otvoru pro klíč - bez doplatku

příplatek za šířku „100“

kryty na panty

větrací výřez

ventilační průchodky PVC

ventilační průchodky kovové - kulaté

ventilační průchodky kovové - hranaté

provedení křídla v bezřalcové verzi nebo s ostrou hranou (systém posuvných dveří na stěnu)

zhotovení dvoukřídlových dveří

cylindrická vložka 31/36 (31/31 v bezřalcové verzi křídla)

ZÁRUBNĚ:

bloková [OB3]

nastavitelná zárubeň s plochou krycí lištou 60 mm [ORS1]

s ovládnou krycí lištou 60 mm [ORS2] nebo s plochou krycí lištou 80 mm [ORS8]

nastavitelná zárubeň pro modulová bezřalcová křídla s plochou krycí lištou 60 mm [ORS7] nebo 80 mm [ORS10]

SKLO:



satínato

INFORMACE O SKLENĚNÉ VÝPLNI / INFORMÁCIE O SKLENENEJ VÝPLNI:



TVRZENÉ SKLO
TVRZENÉ SKLO
SATINATO



LESKLÁ STRANA SKLA NA STRANĚ ZÁVĚSŮ.
LESKLÁ STRANA SKLA SA NACHÁDZA NA STRANE PÁNTOV.

KONŠTRUKCIA:

PRIEREZ MODULOVÝCH DVEROVÝCH KŘÍDEL PASARO

vnútorná výplň: z dosky (hrúbka 22 mm)	1
vnútorná výplň: dvere majú drevenú alebo sklenenú výplň v závislosti od konkrétneho modelu (hrúbka 4 mm)	2
rám je zhotovený z MDF dosky, spodnej vodorovnej pričky - s výškou 400 mm, hornej vodorovnej pričky - s výškou 350 mm	3
dekoračná fólia	4

bočné hrany a horná hrana sú fóliované

zvislé hrany křídla sú zaoblené (info - str. 76)

v dvojkřídlových dverách sa zo strany rámu je namontovaná klapačka (info - str. 76)

ROZMĚRY:

šířka jednokřídlových dveří: „60“ až „100“

šířka dvojkřídlových dveří: „120“ až „200“

STANDARDNÉ VYBAVENIE:

záмок s roztečou 72 mm pre obyčejný kľúč, WC zámok alebo zámok pre cylindrickú vložku

bezřalcové křídla: zámok magnetický s roztečou 90 mm pre obyčejný kľúč, WC zámok alebo zámok 85 mm pre cylindrickú vložku

3 pánky s možnosťou nastavenia (biely pozink)

bezřalcové křídla: 2 skryté pánky 3D nastavitelné vo farbe INOX

PŘÍPLATKY K CENĚ DVEŘÍ:

zhotovenie křídla bez otvoru pre kľúč - bez príplatku

příplatek za šířku „100“

kryty na závěsy

vetrací výřez

ventilačné priechodky PVC

ventilačné priechodky kovové - oválne

ventilačné priechodky kovové - hranaté

provedenia křídla v bezřalcové verzi alebo s ostrou hranou (systém posuvných dveří na stěnu)

zhotovenie dvojkřídlových dveří

cylindrická vložka 31/36 (31/31 v bezřalcové verzi křídla)

ZÁRUBNE:

bloková [OB3]

nastavitelná zárubeň s plochou krycou lištou 60 mm [ORS1]

s ovládnou krycou lištou 60 mm [ORS2] alebo s plochou krycou lištou 80 mm [ORS8]

nastavitelná zárubeň pri modulových dverových křídlových bez dosadacej plochy s plochou krycou lištou 60 mm [ORS7] alebo 80 mm [ORS10]



Artano a Vinadio

DOSTUPNÉ MOŽNOSTI ZHOTOVENÍ DVEŘNÍHO KŘÍDLA / DOSTUPNÉ MOŽNOSTI ZHOTOVENIA DVEROVÉHO KŘÍDLA:



FALCOVÉ
křídlo / křídlo



BEZFALCOVÉ
křídlo / křídlo
(příplatek / za
příplatek)



JEDNOKŘÍDLÉ DVEŘE /
JEDNOKŘÍDLOVÉ DVEŘE
60 - 100
(100 příplatek / za
příplatek)



DVOUKŘÍDLÉ DVEŘE /
DVOJKŘÍDLOVÉ DVEŘE
120 - 200
(příplatek / za příplatek)



SYSTÉM POSUVNÝCH DVEŘÍ /
SYSTÉM POSUVNÝCH DVEŘÍ
(příplatek / za příplatek)



VENTILACE /
VENTILÁČIA
(příplatek / za
příplatek)



Artano



Vinadio 1



Vinadio 2



Vinadio 3



BAREVNOST / FAREBNOSŤ:

ENDURO fólie / fólia

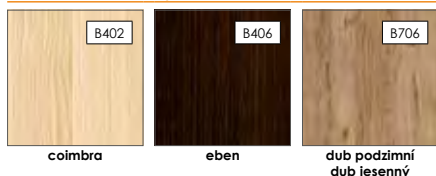

ENDURO 3D fólie / fólia

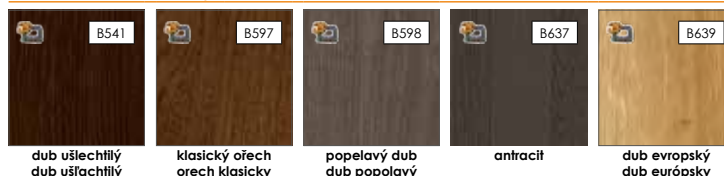

intenzita používání / používanie: ●●●○○

ENDURO PLUS fólie / fólia

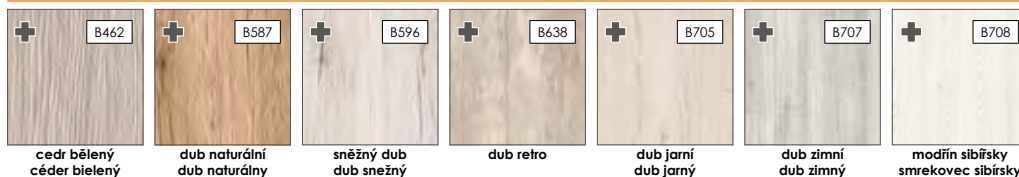

intenzita používání / používanie: ●●●○○

ECO-FORNIR FORTE fólie / fólia



ECO-FORNIR laminat CPL



intenzita používání / používanie: ●●●●●

KONSTRUKCE:

**NÁZORNÝ PRŮŘEZ MODULOVÝM KŘÍDLEM
ARTANO, VINADIO**

- 1 výplň křídla: MDF deska (ARTANO tloušťka 16 mm / VINADIO tloušťka 22 mm)
- 2 výplň křídla: MDF deska nebo sklo, podle modelu (tloušťka 4 mm)
- 3 rám z desky MDF
- 4 fólie

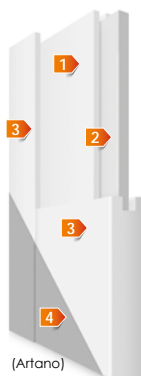

(Artano)



(Vinadio)

KONŠTRUKCIA:

**PRIEREZ MODULOVÝCH DVEROVÝCH KŘÍDEL
ARTANO, VINADIO**

- 1 vnitřní výplň: z desky (ARTANO hrúbka 16 mm / VINADIO hrúbka 22 mm)
- 2 vnitřní výplň: dvere majú drevenú alebo sklenenú výplň v závislosti od konkrétneho modelu (hrúbka 4 mm)
- 3 rám je vyrobený z MDF
- 4 dekoratívna fólia

boční hrany a horní hrana sú fóliované
vislé hrany křídla sú zaoblené (info - str. 76)
v dvojkrídlových dverách sa zo strany rámu je namontovaná klapačka (info - str. 76)

ROZMĚRY:

ROZMĚRY:

šířka jednokřídlových dveří: „60“ až „100“
šířka dvoukřídlových dveří: „120“ až „200“

STANDARDNÉ VYBAVENIE:

STANDARDNÍ VYBAVENÍ:

zámek s roztečí 72 mm pro obvyčejný klíč, WC zámek nebo zámek pro cylindrickou vložku
bezřalcová křídla: zámek magnetický s roztečí 90 mm pro obvyčejný klíč, WC zámek nebo zámek 85 mm pro cylindrickou vložku
3 šroubovací panty nastavitelné (bilý pozink)
bezřalcová křídla: 2 skryté panty 3D nastavitelné v barvě INOX

zámek s roztečou 72 mm pre obvyčajný kľúč, WC zámok alebo zámok pre cylindrickú vložku
bezřalcové křídla: zámok magnetický s roztečou 90 mm pre obvyčajný kľúč, WC zámok alebo zámok 85 mm pre cylindrickú vložku
3 pânty s možnosťou nastavenia (biely pozink)
bezřalcové křídla: 2 skryté pânty 3D nastaviteľné vo farbe INOX

PŘÍPLATKY K CENĚ DVEŘÍ:

PŘÍPLATKY K CENĚ DVEŘÍ:

zhotovení křídla bez otvoru pro klíč - bez doplatku
příplatek za šířku „100“
kryty na panty
větrací výřez
ventilační průchodky PVC
ventilační průchodky kovové - kulaté
ventilační průchodky kovové - hranaté
provedení křídla v bezřalcové verzi nebo s ostrou hranou (systém posuvných dveří na stěnu)
zhotovení dvoukřídlových dveří
cylindrická vložka 31/36 (31/31 v bezřalcové verzi křídla)

PRIPLATKY K CENE DVEŘÍ:

zhotovenie křídla bez otvoru pre kľúč - bez príplatku
príplatek za šířku „100“
kryty na závěsy
vetračí výřez
ventilačné priechodky PVC
ventilačné priechodky kovové - oválne
ventilačné priechodky kovové - hranaté
prevedenia křídla v bezřalcové verzi alebo s ostrou hranou (systém posuvných dveří na stěnu)
zhotovenie dvojkrídlových dveří
cylindrická vložka 31/36 (31/31 v bezřalcové verzi křídla)

ZÁRUBNĚ:

bloková [OB3]
nastavitelná zárubeň s plochou krycí lištou 60 mm [ORS1]
s oválnou krycí lištou 60 mm [ORS2] nebo s plochou krycí lištou 80 mm [ORS8]
nastavitelná zárubeň pro modulová bezřalcová křídla s plochou krycí lištou 60 mm [ORS7] nebo 80 mm [ORS10]

ZÁRUBNE:

bloková [OB3]
nastavitelná zárubeň s plochou krycou lištou 60 mm [ORS1]
s oválnou krycou lištou 60 mm [ORS2] alebo s plochou krycou lištou 80 mm [ORS8]
nastavitelná zárubeň pri modulových dverových křídla bez dosadacej plochy s plochou krycou lištou 60 mm [ORS7] alebo 80 mm [ORS10]

SKLO:



satínato

INFORMACE O SKLENĚNĚ VÝPLNI / INFORMÁCIE O SKLENENEJ VÝPLNI:



TVRZENÉ SKLO
TVRZENÉ SKLO
SATINÁTO



LESKLÁ STRANA SKLA NA STRANĚ ZÁVĚSŮ.
LESKLÁ STRANA SKLA SA NACHÁDZA NA STRANE PÁNTOV.



DOSTUPNÉ MOŽNOSTI ZHOTOVENÍ DVEŘNÍHO KŘÍDLA / DOSTUPNÉ MOŽNOSTI ZHOTOVENIA DVEROVÉHO KŘÍDLA:



FALCOVÉ
křídlo / křídlo



BEZFALCOVÉ
křídlo / křídlo
(příplatek / za
příplatek)



JEDNOKŘÍDLÉ DVEŘE /
JEDNOKŘÍDLOVÉ DVEŘE
60 - 100
(100 příplatek / za
příplatek)



DVOUKŘÍDLÉ DVEŘE /
DVOJKŘÍDLOVÉ DVEŘE
120 - 200
(příplatek / za příplatek)



SYSTÉM POSUVNÝCH DVEŘÍ /
SYSTÉM POSUVNÝCH DVEŘÍ
(příplatek / za příplatek)



VENTILACE /
VENTILÁCIA
(příplatek / za
příplatek)



BAREVNOST / FAREBNOSŤ:

ENDURO fólie / fólia

ENDURO 3D fólie / fólia

intenzita používání / používanie: ●●●○○

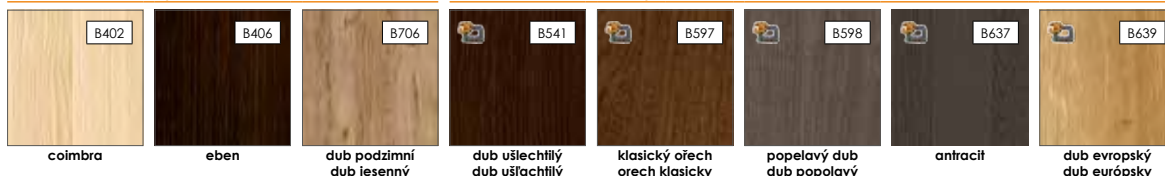

ENDURO PLUS fólie / fólia

intenzita používání / používanie: ●●●○○

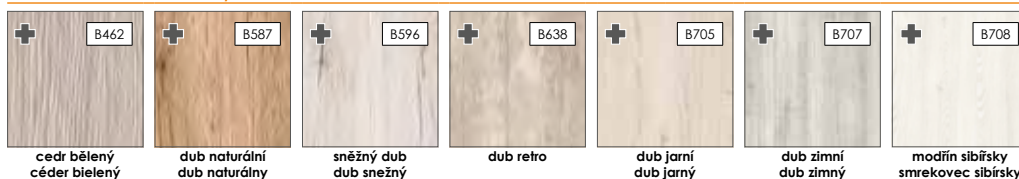

ECO-FORNIR FORTE fólie / fólia

ECO-FORNIR laminat CPL

intenzita používání / používanie: ●●●●●

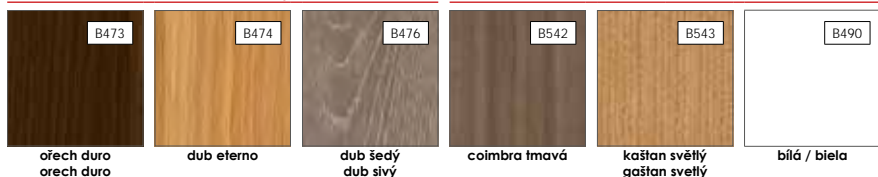

KONSTRUKCE:

KONŠTRUKCIA:

NÁZORNÝ PRŮŘEZ MODULOVÝM KŘÍDLEM FOSSANO

PRIEREZ MODULOVÝCH DVEROVÝCH KŘÍDEL FOSSANO

- 1 výplň křídla: MDF deska (tloušťka 22 mm)
- 2 výplň křídla: MDF deska nebo sklo, podle modelu (tloušťka 4 mm)
- 3 rám z desky MDF
- 4 fólie

boční hrany a horní hrana jsou fóliované
svislé hrany křídla jsou zaoblené (info - str. 76)
u dvoukřídlých dveří se ze strany rámu vyskytuje klapačka (info - str. 76)

ROZMĚRY:

šířka jednokřídlých dveří: „60“ až „100“
šířka dvoukřídlých dveří: „120“ až „200“

STANDARDNÍ VYBAVENÍ:

zámek s roztečí 72 mm pro obyčejný klíč, WC zámek nebo zámek pro cylindrickou vložku
bezřalcová křídla: zámek magnetický s roztečí 90 mm pro obyčejný klíč, WC zámek nebo zámek 85 mm pro cylindrickou vložku
3 šroubovací panty nastavitelné (bílý pozink)
bezřalcová křídla: 2 skryté panty 3D nastavitelné v barvě INOX

PŘÍPLATKY K CENĚ DVEŘÍ:

- zhotovení křídla bez otvoru pro klíč - bez doplatku
- příplatek za šířku „100“
- kryty na panty
- větrací výřez
- ventilační průchodky PVC
- ventilační průchodky kovové - kulaté
- ventilační průchodky kovové - hranaté
- provedení křídla v bezřalcové verzi nebo s ostrou hranou (systém posuvných dveří na stěnu)
- zhotovení dvoukřídlých dveří
- cylindrická vložka 31/36 (31/31 v bezřalcové verzi křídla)

ZÁRUBNĚ:

bloková [OB3]
nastavitelná zárubeň s plochou krycí lištou 60 mm [ORS1],
s oválnou krycí lištou 60 mm [ORS2] nebo s plochou krycí lištou 80 mm [ORS8]
nastavitelná zárubeň pro modulová bezřalcová křídla s plochou krycí lištou 60 mm [ORS7] nebo 80 mm [ORS10]

SKLO:



satínato

INFORMACE O SKLENĚNĚ VÝPLNI / INFORMÁCIE O SKLENENEJ VÝPLNI:

- TVRZENÉ SKLO
TVRDĚNÉ SKLO
SATÍNATO
- LESKLÁ STRANA SKLA NA STRANĚ ZÁVĚSŮ.
LESKLÁ STRANA SKLA SA NACHÁDZA NA STRANE PÁNTOV.



- vnútorná výplň: z dosky (hrúbka 22 mm) 1
- vnútorná výplň: dvere majú drevenú alebo sklenenú výplň v závislosti od konkrétneho modelu (hrúbka 4 mm) 2
- rám je vyrobený z MDF 3
- dekoratívna fólia 4

bočné hrany a horná hrana sú fóliované
zvislé hrany křídla sú zaoblené (info - str. 76)
v dvojkřídlových dveřích sa zo strany rámu je namontovaná klapačka (info - str. 76)

ROZMĚRY:

šířka jednokřídlých dveří: „60“ až „100“
šířka dvoukřídlých dveří: „120“ až „200“

STANDARDNÉ VYBAVENIE:

záмок s roztečou 72 mm pre obyčejný kľúč, WC zámok alebo zámok pre cylindrickú vložku
bezřalcové křídla: zámok magnetický s roztečou 90 mm pre obyčejný klíč, WC zámok alebo zámek 85 mm pro cylindrickou vložku
3 panty s možnosťou nastavenia (biely pozink)
bezřalcové křídla: 2 skryté panty 3D nastavitelné vo farbe INOX

PŘÍPLATKY K CENĚ DVEŘÍ:

- zhotovenie křídla bez otvoru pre kľúč - bez príplatku
- příplatek za šířku „100“
- kryty na závěsy
- vetrací výřez
- ventilačné priechodky PVC
- ventilačné priechodky kovové - oválne
- ventilačné priechodky kovové - hranaté
- provedenia křídla v bezřalcové verzi alebo s ostrou hranou (systém posuvných dveří na stěnu)
- zhotovenie dvojkřídlových dveří
- cylindrická vložka 31/36 (31/31 v bezřalcové verzi křídla)

ZÁRUBNE:

bloková [OB3]
nastavitelná zárubeň s plochou krycou lištou 60 mm [ORS1],
s oválnou krycou lištou 60 mm [ORS2] alebo s plochou krycou lištou 80 mm [ORS8]
nastavitelná zárubeň pri modulových dverových křídloch bez dosadacej plochy s plochou krycou lištou 60 mm [ORS7] alebo 80 mm [ORS10]





FALCOVÉ
křídlo / křídlo



BEZFALCOVÉ
křídlo / křídlo
(příplatek / za
příplatek)



JEDNOKŘÍDLÉ DVEŘE /
JEDNOKŘÍDLOVÉ DVEŘE
60 - 100
(100 příplatek / za
příplatek)



DVOUKŘÍDLÉ DVEŘE /
DVOJKŘÍDLOVÉ DVEŘE
120 - 200
(příplatek / za příplatek)



SYSTÉM POSUVNÝCH DVEŘÍ /
SYSTÉM POSUVNÝCH DVEŘÍ
(příplatek / za příplatek)



VENTILACE /
VENTILÁCIA
(příplatek / za
příplatek)



Imperia 1



Imperia 2



Imperia 3



Imperia 4



BAREVNOST / FAREBNOSŤ:

ENDURO fólie / fólia

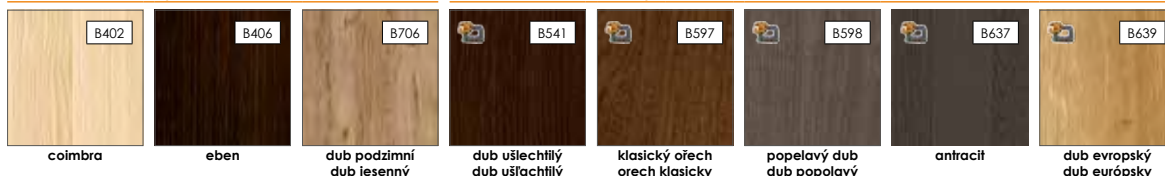

intenzita používání / používanie: ●●●○○

ENDURO PLUS fólie / fólia

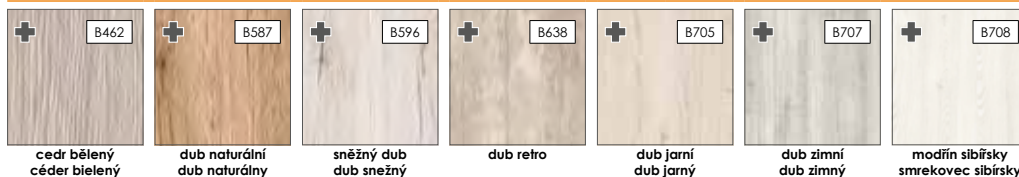

intenzita používání / používanie: ●●●○○

ECO-FORNIR FORTE fólie / fólia

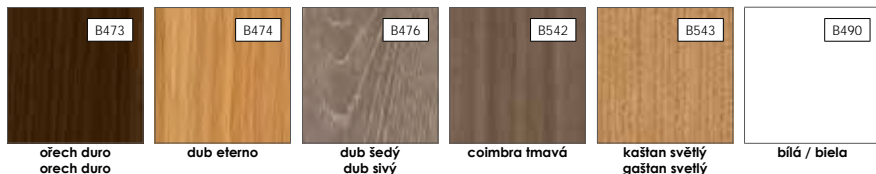

intenzita používání / používanie: ●●●●●

ECO-FORNIR laminat CPL

KONSTRUKCE:

NÁZORNÝ PRŮŘEZ MODULOVÝM KŘÍDLEM IMPERIA

1	výplň křídla: MDF deska (tloušťka 22 mm)
2	výplň křídla: MDF deska nebo sklo, podle modelu (tloušťka 4 mm)
3	rám je vyroben z MDF desky, vodorovná dolní příčka – výška 400 mm, vodorovná horní příčka – 350 mm
4	fólie

boční hrany a horní hrana jsou fóliované

svislé hrany křídla jsou zaoblené (info - str. 76)

u dvoukřídlových dveří se ze strany rámu vyskytuje klapačka (info - str. 76)

ROZMĚRY:

šířka jednokřídlových dveří: „60“ až „100“

šířka dvoukřídlových dveří: „120“ až „200“

STANDARDNÍ VYBAVENÍ:

zámek s roztečí 72 mm pro obyčejný klíč, WC zámek nebo zámek pro cylindrickou vložku

bezřalcová křídla: zámek magnetický s roztečí 90 mm pro obyčejný klíč, WC zámek nebo zámek 85 mm pro cylindrickou vložku

3 šroubovací panty nastavitelné (bílý pozink)

bezřalcová křídla: 2 skryté panty 3D nastavitelné v barvě INOX

PŘÍPLATKY K CENĚ DVEŘÍ:

zhotovení křídla bez otvoru pro klíč - bez doplatku

příplatek za šířku „100“

kryty na panty

větrací výřez

ventilační průchodky PVC

ventilační průchodky kovové - kulaté

ventilační průchodky kovové - hranaté

provedení křídla v bezřalcové verzi nebo s ostrou hranou (systém posuvných dveří na stěnu)

zhotovení dvoukřídlových dveří

cylindrická vložka 31/36 (31/31 v bezřalcové verzi křídla)

ZÁRUBNĚ:

bloková [OB3]

nastavitelná zárubeň s plochou krycí lištou 60 mm [ORS1]

s oválnou krycí lištou 60 mm [ORS2] nebo s plochou krycí lištou 80 mm [ORS8]

nastavitelná zárubeň pro modulová bezřalcová křídla s plochou krycí lištou 60 mm [ORS7] nebo 80 mm [ORS10]

SKLO:



satínato

INFORMACE O SKLENĚNÉ VÝPLNI / INFORMÁCIE O SKLENENEJ VÝPLNI:



TVRZENÉ SKLO
TVRDĚNÉ SKLO
SATINATO



LESKLÁ STRANA SKLA NA STRANĚ ZÁVĚSŮ.
LESKLÁ STRANA SKLA SA NACHÁDZA NA STRANE PÁNTOV.

KONŠTRUKCIA:

PRIEREZ MODULOVÝCH DVEROVÝCH KŘÍDEL IMPERIA



vnútorná výplň: z dosky (hrúbka 22 mm)	1
vnútorná výplň: dvere majú drevenú alebo sklenenú výplň v závislosti od konkrétneho modelu (hrúbka 4 mm)	2
rám: je zhotovený z MDF dosky, spodnej vodorovnej pričky - s výškou 400 mm, hornej vodorovnej pričky - s výškou 350 mm	3
dekoračná fólia	4

bočné hrany a horná hrana sú fóliované

vislé hrany křídla sú zaoblené (info - str. 76)

v dvojkřídlových dveřích sa zo strany rámu je namontovaná klapačka (info - str. 76)

ROZMĚRY:

šířka jednokřídlových dveří: „60“ až „100“

šířka dvojkřídlových dveří: „120“ až „200“

STANDARDNÉ VYBAVENIE:

záмок s roztečou 72 mm pre obyčejný kľúč, WC záмок alebo záмок pre cylindrickú vložku

bezřalcové křídla: záмок magnetický s roztečou 90 mm pre obyčejný kľúč, WC záмок alebo záмок 85 mm pre cylindrickú vložku

3 pánky s možnosťou nastavenia (biely pozink)

bezřalcové křídla: 2 skryté pánky 3D nastavitelné vo farbe INOX

PŘÍPLATKY K CENĚ DVEŘÍ:

zhotovenie křídla bez otvoru pre kľúč - bez príplatku

příplatek za šířku „100“

kryty na závěsy

větrací výřez

ventilačné priechodky PVC

ventilačné priechodky kovové - oválne

ventilačné priechodky kovové - hranaté

provedenia křídla v bezřalcové verzi alebo s ostrou hranou (systém posuvných dveří na stěnu)

zhotovenie dvojkřídlových dveří

cylindrická vložka 31/36 (31/31 v bezřalcové verzi křídla)

ZÁRUBNE:

bloková [OB3]

nastavitelná zárubeň s plochou krycou lištou 60 mm [ORS1]

s oválnou krycou lištou 60 mm [ORS2] alebo s plochou krycou lištou 80 mm [ORS8]

nastavitelná zárubeň pri modulových dverových křídlových bez dosadacej plochy s plochou krycou lištou 60 mm [ORS7] alebo 80 mm [ORS10]



Destino Unico

DOSTUPNÉ MOŽNOSTI ZHOTOVENÍ DVĚRNÍHO KŘÍDLA / DOSTUPNÉ MOŽNOSTI ZHOTOVENIA DVEROVÉHO KŘÍDLA:



FALCOVÉ
křídlo / křídlo



BEZFALCOVÉ
křídlo / křídlo
(příplatek / za
příplatek)



JEDNOKŘÍDLÉ DVĚŘE /
JEDNOKŘÍDLOVÉ DVERE
60 - 100
(100 příplatek / za
příplatek)



DVOUKŘÍDLÉ DVĚŘE /
DVOJKŘÍDLOVÉ DVERE
120 - 200
(příplatek / za příplatek)



SYSTÉM POSUVNÝCH DVĚŘÍ /
SYSTÉM POSUVNÝCH DVERÍ
(příplatek / za příplatek)



VENTILACE /
VENTILÁCIA
(příplatek / za
příplatek)

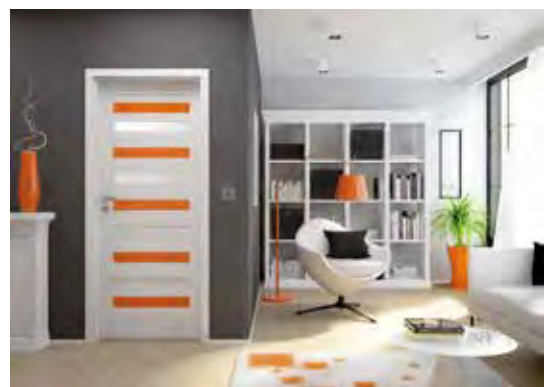

Jedna z nejoblíbenějších kolekcí dveří INVADO - DESTINO UNICO byla oceněna „Zlatou medailí“. Tato křídla představují odvážnou kombinaci barev, která umožňuje vytvářet s rozmachem překvapivé, stylizované interiéry.

Proto jsme neměli žádné pochybnosti o tom, abychom právě tyto dveře přihlásili do prestižní soutěže „Zlatá medaile“ pořádané v rámci Mezinárodního poznaňského veletrhu BUDMA. „Zlatá medaile“ MPV je jedna z neznámějších cen na polském trhu, která je udělována inovativním výrobkům nejvyšší kvality. Jsme na ni pyšní a děkujeme všem, kdo se podíleli na výrobě a prodeji dveří Destino Unico.



Jedna z nejoblíbenějších kolekcí dveří INVADO - DESTINO UNICO byla oceněna „Zlatou medailí“. Tato křídla představují odvážnou kombinaci barev, která umožňuje vytvářet s rozmachem překvapivé, stylizované interiéry.

Proto jsme neměli žádné pochybnosti o tom, abychom právě tyto dveře přihlásili do prestižní soutěže „Zlatá medaile“ pořádané v rámci Mezinárodního poznaňského veletrhu BUDMA. „Zlatá medaile“ MPV je jedna z neznámějších cen na polském trhu, která je udělována inovativním výrobkům nejvyšší kvality. Jsme na ni pyšní a děkujeme všem, kdo se podíleli na výrobě a prodeji dveří Destino Unico.

Destino Unico 1



Destino Unico 2



Destino Unico 3



Destino Unico 4



Destino Unico 5



BAREVNOST / FAREBNOSŤ:

ENDURO fólie / fólia

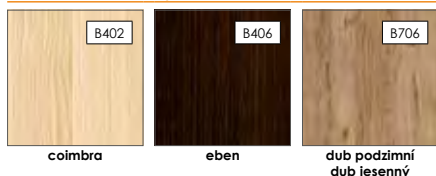

ENDURO 3D fólie / fólia

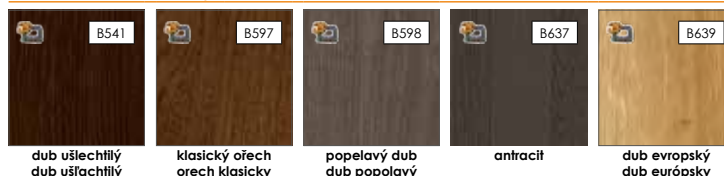

intenzita používání / používanía: ●●●○○

ENDURO PLUS fólie / fólia

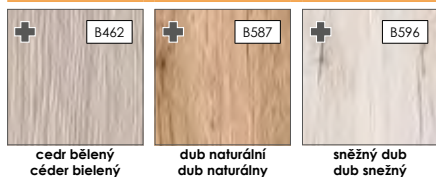

intenzita používání / používanía: ●●●○○

ECO-FORNIR FORTE fólie / fólia



ECO-FORNIR laminat CPL



intenzita používání / používanía: ●●●●●

KONSTRUKCE:

NÁZORNÝ PRŮŘEZ MODULOVÝM KŘÍDLEM DESTINO UNICO

- výplň křídla: MDF deska nebo sklo, podle modelu (tloušťka 4 mm)
- výplň křídla: MDF deska (tloušťka 22 mm)
- skleněné vložky; vložka vybrané barvy
- rám z desky MDF
- fólie

boční hrany a horní hrana jsou fóliované
svislé hrany křídla jsou zaoblené (info - str. 76)

u dvoukřídlových dveří se ze strany rámu vyskytuje klapačka (info - str. 76)

ROZMĚRY:

šířka jednokřídlových dveří: „60“ až „100“
šířka dvoukřídlových dveří: „120“ až „200“

STANDARDNÍ VYBAVENÍ:

zámek s roztečí 72 mm pro obyčejný klíč, WC zámek nebo zámek pro cylindrickou vložku
bezřalcová křídla: zámek magnetický s roztečí 90 mm pro obyčejný klíč, WC zámek nebo zámek 85 mm pro cylindrickou vložku
3 šroubovací panty nastavitelné (bilý pozink)
bezřalcová křídla: 2 skryté panty 3D nastavitelné v barvě INOX

PŘÍPLATKY K CENĚ DVEŘÍ:

zhotovení křídla bez otvoru pro klíč - bez doplatku
příplatek za šířku „100“
kryty na panty
větrací výřez
ventilační průchodky PVC
ventilační průchodky kovové - kulaté
ventilační průchodky kovové - hranaté
provedení křídla v bezřalcové verzi nebo s ostrou hranou (systém posuvných dveří na stěnu)
zhotovení dvoukřídlových dveří
cylindrická vložka 31/36 (31/31 v bezřalcové verzi křídla)

ZÁRUBNĚ:

bloková [OB3]
nastavitelná zárubeň s plochou krycí lištou 60 mm [ORS1],
s oválnou krycí lištou 60 mm [ORS2] nebo s plochou krycí lištou 80 mm [ORS8]
nastavitelná zárubeň pro modulová bezřalcová křídla
s plochou krycí lištou 60 mm [ORS7] nebo 80 mm [ORS10]

SKLO:

SKLENĚNÉ VLOŽKY / SKLENĚNÉ VÝPLNE:



satínato

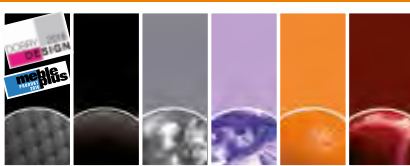

INFORMACE O SKLENĚNÉ VÝPLNI / INFORMÁCIE O SKLENENEJ VÝPLNI:

TVRZENÉ SKLO
TVRDENÉ SKLO
SATINÁTO

LESKLÁ STRANA SKLA NA STRANĚ ZÁVĚSŮ.
LESKLÁ STRANA SKLA SA NACHÁDZA NA STRANE PÁNTOV.

KONŠTRUKCIA:

PRIEREZ MODULOVÝCH DVEROVÝCH KŘÍDEL DESTINO UNICO

- vnitřní výplň: dveře mají dřevěnou nebo skleněnou výplň v závislosti od konkrétního modelu (hrúbka 4 mm)
- vnitřní výplň: z dosky (hrúbka 22 mm)
- skleněné výplne: výplň vo zvolenom farebnom odiení
- rám je vyrobený z MDF
- dekoračná fólia

bočné hrany a horná hrana sú fóliované
zvislé hrany křídla sú zaoblené (info - str. 76)
v dvojkřídlových dverách sa zo strany rámu je namontovaná klapačka (info - str. 76)

ROZMĚRY:

šířka jednokřídlových dveří: „60“ až „100“
šířka dvojkřídlových dveří: „120“ až „200“

STANDARDNÉ VYBAVENIE:

záмок s roztečou 72 mm pre obyčejný kľúč, WC záмок alebo záмок pre cylindrickú vložku
bezřalcové křídla: záмок magnetický s roztečou 90 mm pre obyčejný kľúč, WC záмок alebo záмок 85 mm pre cylindrickú vložku
3 pânty s možnosťou nastavenia (biely pozink)
bezřalcové křídla: 2 skryté pânty 3D nastavitelné vo farbe INOX

PŘÍPLATKY K CENĚ DVEŘÍ:

zhotovenie křídla bez otvoru pre kľúč - bez príplatku
příplatek za šířku „100“
kryty na závěsy
větrací výřez
ventilačné priechodky PVC
ventilačné priechodky kovové - oválne
ventilačné priechodky kovové - hranaté
provedenia křídla v bezřalcovej verzii alebo s ostrou hranou (systém posuvných dverí na stenu)
zhotovenie dvojkřídlových dverí
cylindrická vložka 31/36 (31/31 v bezřalcovej verzii křídla)

ZÁRUBNE:

bloková [OB3]
nastavitelná zárubeň s plochou krycou lištou 60 mm [ORS1],
s oválnou krycou lištou 60 mm [ORS2] alebo s plochou krycou lištou 80 mm [ORS8]
nastavitelná zárubeň pri modulových dverových křídloch bez dosadacej plochy
s plochou krycou lištou 60 mm [ORS7] alebo 80 mm [ORS10]





FALCOVÉ
křídlo / křídlo



BEZFALCOVÉ
křídlo / křídlo
(příplatek / za
příplatek)



JEDNOKŘÍDLÉ DVEŘE /
JEDNOKŘÍDLOVÉ DVEŘE
60 - 100
(100 příplatek / za
příplatek)



DVOUKŘÍDLÉ DVEŘE /
DVOJKŘÍDLOVÉ DVEŘE
120 - 200
(příplatek / za příplatek)



SYSTÉM POSUVNÝCH DVEŘÍ /
SYSTÉM POSUVNÝCH DVEŘÍ
(příplatek / za příplatek)



VENTILACE /
VENTILÁCIA
(příplatek / za
příplatek)



Livata 1



Livata 2



Livata 3



Livata 4



BAREVNOST / FAREBNOSŤ:

ENDURO fólie / fólia



intenzita používání / používanie: ●●●○○

ENDURO PLUS fólie / fólia



intenzita používání / používanie: ●●●○○

ECO-FORNIR FORTE fólie / fólia

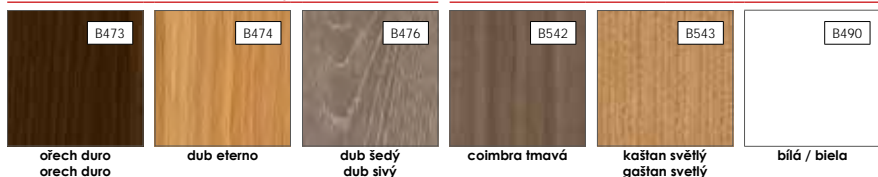

intenzita používání / používanie: ●●●●●

ECO-FORNIR laminat CPL

KONSTRUKCE:

NÁZORNÝ PRŮŘEZ MODULOVÝM KŘÍDELM LIVATA

- výplň křídla: MDF deska nebo sklo, podle modelu (tloušťka 4 mm)
- výplň křídla: MDF deska (tloušťka 22 mm)
- rám z desky MDF
- fólie

boční hrany a horní hrana jsou fóliované
svislé hrany křídla jsou zaoblené (info - str. 76)

u dvoukřídlých dveří se ze strany rámu vyskytuje klapačka (info - str. 76)

ROZMĚRY:

šířka jednokřídlých dveří: „60“ až „100“
šířka dvoukřídlých dveří: „120“ až „200“

STANDARDNÍ VYBAVENÍ:

zámek s roztečí 72 mm pro obyčejný klíč, WC zámek nebo zámek pro cylindrickou vložku
bezalcová křídla: zámek magnetický s roztečí 90 mm pro obyčejný klíč, WC zámek nebo zámek 85 mm pro cylindrickou vložku
3 šroubovací panty nastavitelné (bílý pozink)
bezalcová křídla: 2 skryté panty 3D nastavitelné v barvě INOX

PŘÍPLATKY K CENĚ DVEŘÍ:

zhotovení křídla bez otvoru pro klíč - bez doplatku
příplatek za šířku „100“
kryty na panty
větrací výřez
ventilační průchodky PVC
ventilační průchodky kovové - kulaté
ventilační průchodky kovové - hranaté
provedení křídla v bezalcové verzi nebo s ostrou hranou (systém posuvných dveří na stěnu)
zhotovení dvoukřídlých dveří
cylindrická vložka 31/36 (31/31 v bezalcové verzi křídla)

ZÁRUBNĚ:

bloková [OB3]
nastavitelná zárubeň s plochou krycí lištou 60 mm [ORS1]
s oválnou krycí lištou 60 mm [ORS2] nebo s plochou krycí lištou 80 mm [ORS8]
nastavitelná zárubeň pro modulová bezalcová křídla s plochou krycí lištou 60 mm [ORS7] nebo 80 mm [ORS10]

SKLO:



satínato

INFORMACE O SKLENĚNĚ VÝPLNI / INFORMÁCIE O SKLENENEJ VÝPLNI:



TVRZENÉ SKLO
TVRDENÉ SKLO
SATINATO



LESKLÁ STRANA SKLA NA STRANĚ ZÁVĚSŮ.
LESKLÁ STRANA SKLA SA NACHÁDZA NA STRANE PÁNTOV.

KONŠTRUKCIA:

PRIEREZ MODULOVÝCH DVEROVÝCH KŘÍDEL LIVATA

- vnitřní výplň: dvere mají dřevěnou alebo sklenenú výplň v závislosti od konkrétneho modelu (hrúbka 4 mm)
- vnitřní výplň: z dosky (hrúbka 22 mm)
- rám je vyrobený z MDF
- dekoratívna fólia

bočné hrany a horná hrana sú fóliované
zvislé hrany křídla sú zaoblené (info - str. 76)
v dvojkřídlových dverách sa zo strany rámu je namontovaná klapačka (info - str. 76)

ROZMĚRY:

šířka jednokřídlých dveří: „60“ až „100“
šířka dvoukřídlých dveří: „120“ až „200“

STANDARDNÉ VYBAVENIE:

záмок s roztečou 72 mm pre obyčajný kľúč, WC zámok alebo zámok pre cylindrickú vložku
bezalcové křídla: zámok magnetický s roztečou 90 mm pre obyčajný kľúč, WC zámok alebo zámok 85 mm pre cylindrickú vložku
3 pánky s možnosťou nastavenia (biely pozink)
bezalcové křídla: 2 skryté pánky 3D nastavitelné vo farbe INOX

PŘÍPLATKY K CENĚ DVEŘÍ:

zhotovenie křídla bez otvoru pre kľúč - bez príplatku
příplatek za šířku „100“
kryty na závěsy
větrací výřez
ventilačné priechodky PVC
ventilačné priechodky kovové - oválne
ventilačné priechodky kovové - hranaté
provedenia křídla v bezalcovej verzii alebo s ostrou hranou (systém posuvných dveří na stěnu)
zhotovenie dvojkřídlových dveří
cylindrická vložka 31/36 (31/31 v bezalcovej verzii křídla)

ZÁRUBNE:

bloková [OB3]
nastavitelná zárubeň s plochou krycou lištou 60 mm [ORS1]
s oválnou krycou lištou 60 mm [ORS2] alebo s plochou krycou lištou 80 mm [ORS8]
nastavitelná zárubeň pri modulových dverových křídloch bez dosadacej plochy s plochou krycou lištou 60 mm [ORS7] alebo 80 mm [ORS10]



Versano

DOSTUPNÉ MOŽNOSTI ZHOTOVENÍ DVEŘNÍHO KŘÍDLA / DOSTUPNÉ MOŽNOSTI ZHOTOVENIA DVEROVÉHO KŘÍDLA:



FALCOVÉ
křídlo / křídlo



BEZFALCOVÉ
křídlo / křídlo
(příplatek / za
příplatek)



JEDNOKŘÍDLÉ DVEŘE /
JEDNOKŘÍDLOVÉ DVEŘE
60 - 100
(100 příplatek / za
příplatek)



DVOUKŘÍDLÉ DVEŘE /
DVOJKŘÍDLOVÉ DVEŘE
120 - 200
(příplatek / za příplatek)



SYSTÉM POSUVNÝCH DVEŘÍ /
SYSTÉM POSUVNÝCH DVEŘÍ
(příplatek / za příplatek)



VENTILACE /
VENTILÁCIA
(příplatek / za
příplatek)



Versano 1



Versano 2



Versano 3



Versano 4



Versano 5



Versano 6



BAREVNOST / FAREBNOSŤ:

ENDURO fólie / fólia

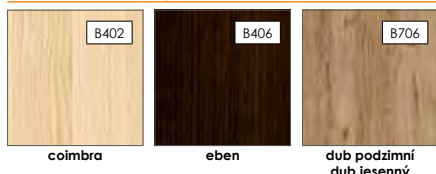

ENDURO 3D fólie / fólia

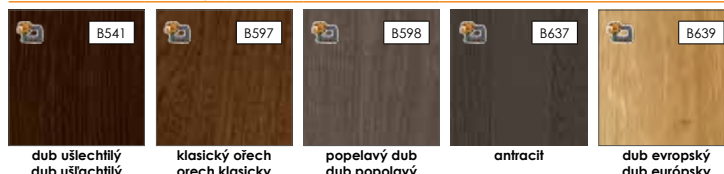

intenzita používání / používanie: ●●●○○

ENDURO PLUS fólie / fólia

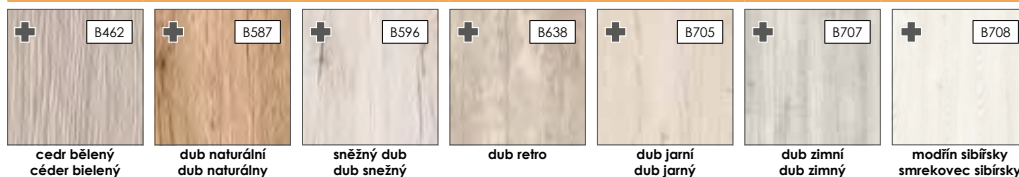

intenzita používání / používanie: ●●●○○

ECO-FORNIR FORTE fólie / fólia



ECO-FORNIR laminat CPL



intenzita používání / používanie: ●●●●●

KONSTRUKCE:

NÁZORNÝ PRŮŘEZ MODULOVÝM KŘÍDLEM VERSANO

- výplň křídla: MDF deska (tloušťka 22 mm)
- výplň křídla: MDF deska nebo sklo, podle modelu (tloušťka 4 mm)
- rám: je vyroben z MDF desky, vodorovná dolní příčka – výška 400 mm, vodorovná horní příčka – 350 mm
- fólie

boční hrany a horní hrana jsou fóliované
svislé hrany křídla jsou zaoblené (info - str. 76)

u dvoukřídlových dveří se ze strany rámu vyskytuje klapačka (info - str. 76)

ROZMĚRY:

šířka jednokřídlových dveří: „60“ až „100“
šířka dvoukřídlových dveří: „120“ až „200“

STANDARDNÍ VYBAVENÍ:

zámek s roztečí 72 mm pro obyčejný klíč, WC zámek nebo zámek pro cylindrickou vložku
bezřalcová křídla: zámek magnetický s roztečí 90 mm pro obyčejný klíč, WC zámek nebo zámek 85 mm pro cylindrickou vložku
3 šroubovací panty nastavitelné (bílý pozink)
bezřalcová křídla: 2 skryté panty 3D nastavitelné v barvě INOX

PŘÍPLATKY K CENĚ DVEŘÍ:

zhotovení křídla bez otvoru pro klíč - bez doplatku
příplatek za šířku „100“
kryty na panty
větrací výřez
ventilační průchodky PVC
ventilační průchodky kovové - kulaté
ventilační průchodky kovové - hranaté
provedení křídla v bezřalcové verzi nebo s ostrou hranou (systém posuvných dveří na stěnu)
zhotovení dvoukřídlových dveří
cylindrická vložka 31/36 (31/31 v bezřalcové verzi křídla)

ZÁRUBNĚ:

bloková [OB3]
nastavitelná zárubeň s plochou krycí lištou 60 mm [ORS1],
s oválnou krycí lištou 60 mm [ORS2] nebo s plochou krycí lištou 80 mm [ORS8]
nastavitelná zárubeň pro modulová bezřalcová křídla s plochou krycí lištou 60 mm [ORS7] nebo 80 mm [ORS10]

SKLO:



satínato

INFORMACE O SKLENĚNÉ VÝPLNI / INFORMÁCIE O SKLENENEJ VÝPLNI:

TVRZENÉ SKLO
TVRZENÉ SKLO
SATÍNATO

LESKLÁ STRANA SKLA NA STRANĚ ZÁVĚSŮ.
LESKLÁ STRANA SKLA SA NACHÁDZA NA STRANE PÁNTOV.

KONŠTRUKCIA:

PRIEREZ MODULOVÝCH DVEROVÝCH KŘÍDEL VERSANO

- vniturná výplň: z desky (hrúbka 22 mm)
- vniturná výplň: dvere majú drevenú alebo sklenenú výplň v závislosti od konkrétneho modelu (hrúbka 4 mm)
- rám: je zhotovený z MDF dosky, spodnej vodorovnej priečky - s výškou 400 mm, hornej vodorovnej priečky - s výškou 350 mm
- dekoračná fólia

bočné hrany a horná hrana sú fóliované
zvislé hrany křídla sú zaoblené (info - str. 76)
v dvojkřídlových dverách sa zo strany rámu je namontovaná klapačka (info - str. 76)

ROZMĚRY:

šířka jednokřídlových dveří: „60“ až „100“
šířka dvoukřídlových dveří: „120“ až „200“

STANDARDNÉ VYBAVENIE:

záмок s roztečou 72 mm pre obyčejný kľúč, WC zámok alebo zámok pre cylindrickú vložku
bezřalcové křídla: zámok magnetický s roztečou 90 mm pre obyčejný kľúč, WC zámok alebo zámok 85 mm pre cylindrickú vložku
3 pânty s možnosťou nastavenia (biely pozink)
bezřalcové křídla: 2 skryté pânty 3D nastavitelné vo farbe INOX

PŘÍPLATKY K CENĚ DVEŘÍ:

zhotovenie křídla bez otvoru pre kľúč - bez príplatku
příplatek za šířku „100“
kryty na závěsy
větrací výřez
ventilačné priečhodky PVC
ventilačné priečhodky kovové - oválne
ventilačné priečhodky kovové - hranaté
provedenia křídla v bezřalcovej verzii alebo s ostrou hranou (systém posuvných dveří na stěnu)
zhotovenie dvojkřídlových dveří
cylindrická vložka 31/36 (31/31 v bezřalcovej verzii křídla)

ZÁRUBNE:

bloková [OB3]
nastavitelná zárubeň s plochou krycou lištou 60 mm [ORS1],
s oválnou krycou lištou 60 mm [ORS2] alebo s plochou krycou lištou 80 mm [ORS8]
nastavitelná zárubeň pri modulových dverových křídloch bez dosadacej plochy s plochou krycou lištou 60 mm [ORS7] alebo 80 mm [ORS10]



DOSTUPNÉ MOŽNOSTI ZHOTOVENÍ DVEŘNÍHO KŘÍDLA / DOSTUPNÉ MOŽNOSTI ZHOTOVENIA DVEROVÉHO KŘÍDLA:



FALCOVÉ
křídlo / křídlo



BEZFALCOVÉ
křídlo / křídlo
(příplatek / za
příplatek)



JEDNOKŘÍDLÉ DVEŘE /
JEDNOKŘÍDLOVÉ DVERE
60 - 100
(100 příplatek / za
příplatek)



DVOUKŘÍDLÉ DVEŘE /
DVOJKŘÍDLOVÉ DVERE
120 - 200
(příplatek / za příplatek)



SYSTÉM POSUVNÝCH DVEŘÍ /
SYSTÉM POSUVNÝCH DVERÍ
(příplatek / za příplatek)



VENTILACE /
VENTILÁCIA
(příplatek / za
příplatek)



Nogaro 1



Nogaro 2



Nogaro 3



Nogaro 4



BAREVNOST / FAREBNOSŤ:

ENDURO fólie / fólia

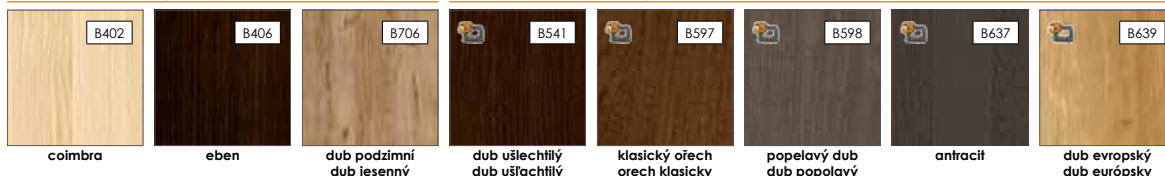

intenzita používání / používanie: ●●●○○

ENDURO PLUS fólie / fólia



intenzita používání / používanie: ●●●○○

ECO-FORNIR FORTE fólie / fólia

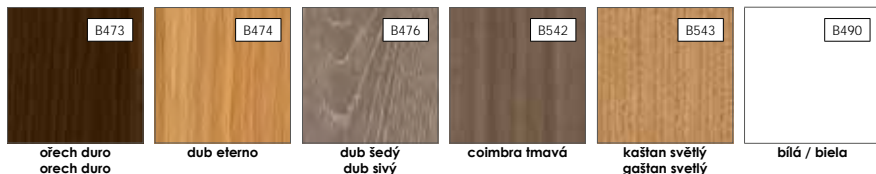

intenzita používání / používanie: ●●●●●

ECO-FORNIR laminat CPL

KONSTRUKCE:

NÁZORNÝ PRŮŘEZ MODULOVÝM KŘÍDLEM NOGARO

1	výplň křídla: MDF deska (tloušťka 22 mm)
2	výplň křídla: MDF deska nebo sklo, podle modelu (tloušťka 4 mm)
3	rám z desky MDF
4	fólie

boční hrany a horní hrana jsou fóliované

svislé hrany křídla jsou zaoblené (info - str. 76)

u dvoukřídlových dveří se ze strany rámu vyskytuje klapačka (info - str. 76)

ROZMĚRY:

šířka jednokřídlových dveří: „60“ až „100“

šířka dvoukřídlových dveří: „120“ až „200“

STANDARDNÍ VYBAVENÍ:

zámek s roztečí 72 mm pro obyčejný klíč, WC zámek nebo zámek pro cylindrickou vložku

bezřalcová křídla: zámek magnetický s roztečí 90 mm pro obyčejný klíč, WC zámek nebo zámek 85 mm pro cylindrickou vložku

3 šroubovací panty nastavitelné (bílý pozink)

bezřalcová křídla: 2 skryté panty 3D nastavitelné v barvě INOX

PŘÍPLATKY K CENĚ DVEŘÍ:

zhotovení křídla bez otvoru pro klíč - bez doplatku

příplatek za šířku „100“

kryty na panty

větrací výřez

ventilační průchodky PVC

ventilační průchodky kovové - kulaté

ventilační průchodky kovové - hranaté

provedení křídla v bezřalcové verzi nebo s ostrou hranou (systém posuvných dveří na stěnu)

zhotovení dvoukřídlových dveří

cylindrická vložka 31/36 (31/31 v bezřalcové verzi křídla)

ZÁRUBNĚ:

bloková [OB3]

nastavitelná zárubeň s plochou krycí lištou 60 mm [ORS1]

s oválnou krycí lištou 60 mm [ORS2] nebo s plochou krycí lištou 80 mm [ORS8]

nastavitelná zárubeň pro modulová bezřalcová křídla s plochou krycí lištou 60 mm [ORS7] nebo 80 mm [ORS10]

SKLO:



satínato

INFORMACE O SKLENĚNĚ VÝPLNI / INFORMÁCIE O SKLENENEJ VÝPLNI:



TVRZENÉ SKLO
TVRZENÉ SKLO
SATÍNATO



LESKLÁ STRANA SKLA NA STRANĚ ZÁVĚSŮ.
LESKLÁ STRANA SKLA SA NACHÁDZA NA STRANE PÁNTOV.

KONŠTRUKCIA:

PRIEREZ MODULOVÝCH DVEROVÝCH KŘÍDEL NOGARO



vnútorná výplň: z dosky (hrúbka 22 mm)	1
vnútorná výplň: dvere majú drevenú alebo sklenenú výplň v závislosti od konkrétneho modelu (hrúbka 4 mm)	2
rám je vyrobený z MDF	3
dekoračná fólia	4

bočné hrany a horná hrana sú fóliované

zvislé hrany křídla sú zaoblené (info - str. 76)

v dvojkřídlových dverách sa zo strany rámu je namontovaná klapačka (info - str. 76)

ROZMĚRY:

šířka jednokřídlových dveří: „60“ až „100“

šířka dvoukřídlových dveří: „120“ až „200“

STANDARDNÉ VYBAVENIE:

záмок s roztečou 72 mm pre obyčajný kľúč, WC zámok alebo zámok pre cylindrickú vložku

bezřalcové křídla: zámek magnetický s roztečou 90 mm pro obyčejný klíč, WC zámek nebo zámek 85 mm pro cylindrickou vložku

3 šroubovací panty s možnosťou nastavenia (biely pozink)

bezřalcové křídla: 2 skryté panty 3D nastavitelné vo farbe INOX

PŘÍPLATKY K CENĚ DVEŘÍ:

zhotovenie křídla bez otvoru pre kľúč - bez príplatku

příplatek za šířku „100“

kryty na závěsy

větrací výřez

ventilačné priechodky PVC

ventilačné priechodky kovové - oválne

ventilačné priechodky kovové - hranaté

provedenia křídla v bezřalcové verzi alebo s ostrou hranou (systém posuvných dveří na stenu)

zhotovenie dvojkřídlových dveří

cylindrická vložka 31/36 (31/31 v bezřalcové verzi křídla)

ZÁRUBNE:

bloková [OB3]

nastavitelná zárubeň s plochou krycou lištou 60 mm [ORS1]

s oválnou krycou lištou 60 mm [ORS2] alebo s plochou krycou lištou 80 mm [ORS8]

nastavitelná zárubeň pri modulových dverových křídloch bez dosadacej plochy s plochou krycou lištou 60 mm [ORS7] alebo 80 mm [ORS10]



DOSTUPNÉ MOŽNOSTI ZHOTOVENÍ DVEŘNÍHO KŘÍDLA / DOSTUPNÉ MOŽNOSTI ZHOTOVENIA DVEROVÉHO KŘÍDLA:



FALCOVÉ
křídlo / křídlo



BEZFALCOVÉ
křídlo / křídlo
(příplatek / za
příplatek)



JEDNOKŘÍDLÉ DVEŘE /
JEDNOKŘÍDLOVÉ DVEŘE
60 - 100
(100 příplatek / za
příplatek)



DVOUKŘÍDLÉ DVEŘE /
DVOJKŘÍDLOVÉ DVEŘE
120 - 200
(příplatek / za příplatek)



SYSTÉM POSUVNÝCH DVEŘÍ /
SYSTÉM POSUVNÝCH DVEŘÍ
(příplatek / za příplatek)



VENTILACE /
VENTILÁCIA
(příplatek / za
příplatek)



Tamparo 1



Tamparo 2



Tamparo 3



BAREVNOST / FAREBNOSŤ:

ENDURO fólie / fólia



intenzita používání / používanie: ●●●○○

ENDURO PLUS fólie / fólia



intenzita používání / používanie: ●●●○○

ECO-FORNIR FORTE fólie / fólia

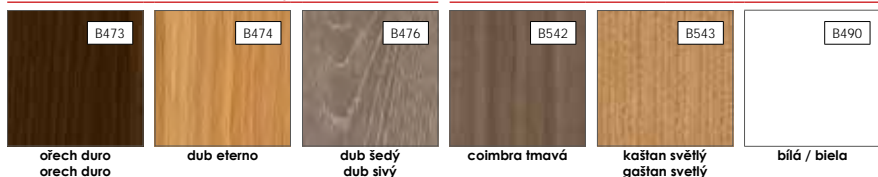

intenzita používání / používanie: ●●●●●

ECO-FORNIR laminat CPL

KONSTRUKCE:

NÁZORNÝ PRŮŘEZ MODULOVÝM KŘÍDELM TAMPARO

- výplň křídla: MDF deska nebo sklo, podle modelu (tloušťka 4 mm)
- výplň křídla: MDF deska (tloušťka 22 mm)
- rám z desky MDF
- fólie

boční hrany a horní hrana jsou fóliované
svislé hrany křídla jsou zaoblené (info - str. 76)

u dvoukřídlových dveří se ze strany rámu vyskytuje klapačka (info - str. 76)

ROZMĚRY:

šířka jednokřídlových dveří: „60“ až „100“
šířka dvoukřídlových dveří: „120“ až „200“

STANDARDNÍ VYBAVENÍ:

zámek s roztečí 72 mm pro obyčejný klíč, WC zámek nebo zámek pro cylindrickou vložku
bezřalcová křídla: zámek magnetický s roztečí 90 mm pro obyčejný klíč, WC zámek nebo zámek 85 mm pro cylindrickou vložku
3 šroubovací panty nastavitelné (bílý pozink)
bezřalcová křídla: 2 skryté panty 3D nastavitelné v barvě INOX

PŘÍPLATKY K CENĚ DVEŘÍ:

zhotovení křídla bez otvoru pro klíč - bez doplatku
příplatek za šířku „100“
kryty na panty
větrací výřez
ventilační průchodky PVC
ventilační průchodky kovové - kulaté
ventilační průchodky kovové - hranaté
provedení křídla v bezřalcové verzi nebo s ostrou hranou (systém posuvných dveří na stěnu)
zhotovení dvoukřídlových dveří
cylindrická vložka 31/36 (31/31 v bezřalcové verzi křídla)

ZÁRUBNĚ:

bloková [OB3]
nastavitelná zárubeň s plochou krycí lištou 60 mm [ORS1],
s oválnou krycí lištou 60 mm [ORS2] nebo s plochou krycí lištou 80 mm [ORS8]
nastavitelná zárubeň pro modulová bezřalcová křídla
s plochou krycí lištou 60 mm [ORS7] nebo 80 mm [ORS10]

SKLO:



satínato

INFORMACE O SKLENĚNÉ VÝPLNI / INFORMÁCIE O SKLENENEJ VÝPLNI:



TVRZENÉ SKLO
TVRZENÉ SKLO
SATINATO



LESKLÁ STRANA SKLA NA STRANĚ ZÁVĚSŮ.
LESKLÁ STRANA SKLA SA NACHÁDZA NA STRANE PÁNTOV.

KONŠTRUKCIA:

PRIEREZ MODULOVÝCH DVEROVÝCH KŘÍDEL TAMPARO

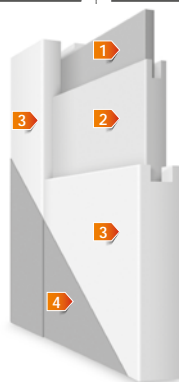

- | | |
|--|---|
| vnitřní výplň: dveře mají dřevěnou nebo skleněnou výplň v závislosti od konkrétního modelu (hrúbka 4 mm) | 1 |
| vnitřní výplň: z dosky (hrúbka 22 mm) | 2 |
| rám je vyrobený z MDF | 3 |
| dekorativní fólie | 4 |

bočné hrany a horní hrana sú fóliované
zvislé hrany křídla sú zaoblené (info - str. 76)
v dvojkřídlových dveřích sa zo strany rámu je namontovaná klapačka (info - str. 76)

ROZMĚRY:

šířka jednokřídlových dveří: „60“ až „100“
šířka dvoukřídlových dveří: „120“ až „200“

STANDARDNÉ VYBAVENIE:

záмок s roztečou 72 mm pre obyčajný kľúč, WC zámok alebo zámok pre cylindrickú vložku
bezřalcové křídla: zámek magnetický s roztečí 90 mm pro obyčejný klíč, WC zámek nebo zámek 85 mm pro cylindrickou vložku
3 panty s možnosťou nastavenia (biely pozink)
bezřalcové křídla: 2 skryté panty 3D nastavitelné vo farbe INOX

PŘÍPLATKY K CENĚ DVEŘÍ:

zhotovenie křídla bez otvoru pre kľúč - bez príplatku
příplatek za šířku „100“
kryty na závěsy
větrací výřez
ventilačné priechodky PVC
ventilačné priechodky kovové - oválne
ventilačné priechodky kovové - hranaté
provedenia křídla v bezřalcové verzi alebo s ostrou hranou (systém posuvných dveří na stěnu)
zhotovenie dvojkřídlových dveří
cylindrická vložka 31/36 (31/31 v bezřalcové verzi křídla)

ZÁRUBNE:

bloková [OB3]
nastavitelná zárubeň s plochou krycou lištou 60 mm [ORS1],
s oválnou krycou lištou 60 mm [ORS2] alebo s plochou krycou lištou 80 mm [ORS8]
nastavitelná zárubeň pri modulových dverových křídloch bez dosadacej plochy
s plochou krycou lištou 60 mm [ORS7] alebo 80 mm [ORS10]



Linea Forte

DOSTUPNÉ MOŽNOSTI ZHOTOVENÍ DVEŘNÍHO KŘÍDLA / DOSTUPNÉ MOŽNOSTI ZHOTOVENIA DVEROVÉHO KŘÍDLA:



FALCOVÉ
křídlo / křídlo



BEZFALCOVÉ
křídlo / křídlo
(příplatek / za
příplatek)



JEDNOKŘÍDLÉ DVEŘE /
JEDNOKRIDLOVÉ DVERE
60 - 100
(100 příplatek / za
příplatek)



DVOUKŘÍDLÉ DVEŘE /
DVOJKRIDLOVÉ DVERE
120 - 200
(příplatek / za příplatek)



SYSTÉM POSUVNÝCH DVEŘÍ /
SYSTÉM POSUVNÝCH DVERÍ
(příplatek / za příplatek)



VENTILACE /
VENTILÁCIA
(příplatek / za
příplatek)



Linea Forte 1



Linea Forte 2



Linea Forte 3



Linea Forte 4



Linea Forte 5



BAREVNOST / FAREBNOSŤ:

ENDURO fólie / fólia

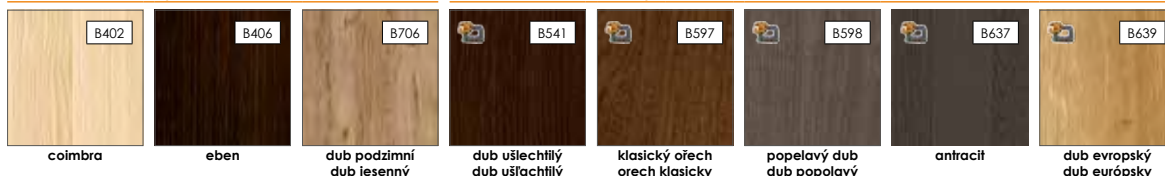

intenzita používání / používanie: ●●●○○

ENDURO PLUS fólie / fólia

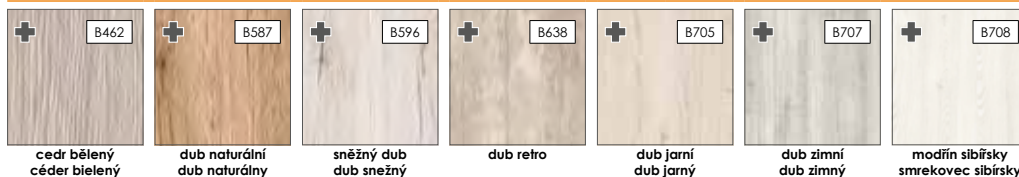

intenzita používání / používanie: ●●●○○

ECO-FORNIR FORTE fólie / fólia

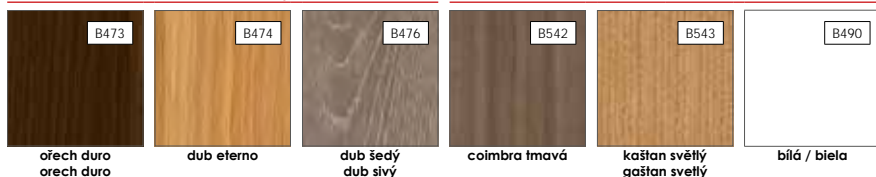

intenzita používání / používanie: ●●●●●

ECO-FORNIR laminat CPL

KONSTRUKCE:

NÁZORNÝ PRŮŘEZ MODULOVÝM KŘÍDLEM LINEA FORTE

1	výplň křídla: MDF deska (tloušťka 22 mm)
2	výplň křídla: MDF deska nebo sklo, podle modelu (tloušťka 4 mm)
3	rám z desky MDF
4	fólie

boční hrany a horní hrana jsou fóliované

svislé hrany křídla jsou zaoblené (info - str. 76)

u dvoukřídlových dveří se ze strany rámu vyskytuje klapačka (info - str. 76)

ROZMĚRY:

šířka jednokřídlových dveří: „60“ až „100“

šířka dvoukřídlových dveří: „120“ až „200“

STANDARDNÍ VYBAVENÍ:

zámek s roztečí 72 mm pro obyčejný klíč, WC zámek nebo zámek pro cylindrickou vložku
bezalcová křídla: zámek magnetický s roztečí 90 mm pro obyčejný klíč, WC zámek nebo zámek 85 mm pro cylindrickou vložku

3 šroubovací panty nastavitelné (bílý pozink)

bezalcová křídla: 2 skryté panty 3D nastavitelné v barvě INOX

PŘÍPLATKY K CENĚ DVEŘÍ:

zhotovení křídla bez otvoru pro klíč - bez doplatku

příplatek za šířku „100“

kryty na panty

větrací výřez

ventilační průchodky PVC

ventilační průchodky kovové - kulaté

ventilační průchodky kovové - hranaté

provedení křídla v bezalcové verzi nebo s ostrou hranou (systém posuvných dveří na stěnu)

zhotovení dvoukřídlových dveří

cylindrická vložka 31/36 (31/31 v bezalcové verzi křídla)

ZÁRUBNĚ:

bloková [OB3]

nastavitelná zárubeň s plochou krycí lištou 60 mm [ORS1]

s ovládnou krycí lištou 60 mm [ORS2] nebo s plochou krycí lištou 80 mm [ORS8]

nastavitelná zárubeň pro modulová bezalcová křídla s plochou krycí lištou 60 mm [ORS7] nebo 80 mm [ORS10]

SKLO:



satínato

INFORMACE O SKLENĚNĚ VÝPLNI / INFORMÁCIE O SKLENENEJ VÝPLNI:



TVRZENÉ SKLO
TVRDĚNÉ SKLO
SATÍNATO



LESKLÁ STRANA SKLA NA STRANĚ ZÁVĚSŮ.
LESKLÁ STRANA SKLA SA NACHÁDZA NA STRANE PÁNTOV.

KONŠTRUKCIA:

PRIEREZ MODULOVÝCH DVEROVÝCH KŘÍDEL LINEA FORTE

vnútorná výplň: z dosky (hrúbka 22 mm)	1
vnútorná výplň: dvere majú drevenú alebo sklenenú výplň v závislosti od konkrétneho modelu (hrúbka 4 mm)	2
rám je vyrobený z MDF	3
dekoračná fólia	4

bočné hrany a horná hrana sú fóliované

zvislé hrany křídla sú zaoblené (info - str. 76)

v dvojkřídlových dveřích sa zo strany rámu je namontovaná klapačka (info - str. 76)

ROZMĚRY:

šířka jednokřídlových dveří: „60“ až „100“

šířka dvojkřídlových dveří: „120“ až „200“

STANDARDNÉ VYBAVENIE:

záмок s roztečou 72 mm pre obyčajný kľúč, WC záмок alebo záмок pre cylindrickú vložku
bezalcové křídla: záмок magnetický s roztečou 90 mm pre obyčajný kľúč, WC záмок alebo záмок 85 mm pre cylindrickú vložku

3 pánky s možnosťou nastavenia (biely pozink)

bezalcové křídla: 2 skryté pánky 3D nastavitelné vo farbe INOX

PŘÍPLATKY K CENĚ DVEŘÍ:

zhotovenie křídla bez otvoru pre kľúč - bez príplatku

příplatek za šířku „100“

kryty na závěsy

větrací výřez

ventilačné priechodky PVC

ventilačné priechodky kovové - oválne

ventilačné priechodky kovové - hranaté

provedenia křídla v bezalcovej verzii alebo s ostrou hranou (systém posuvných dveří na stěnu)

zhotovenie dvojkřídlových dveří

cylindrická vložka 31/36 (31/31 v bezalcovej verzii křídla)

ZÁRUBNE:

bloková [OB3]

nastavitelná zárubeň s plochou krycou lištou 60 mm [ORS1]

s ovládnou krycou lištou 60 mm [ORS2] alebo s plochou krycou lištou 80 mm [ORS8]

nastavitelná zárubeň pri modulových dverových křídloch bez dosadacej plochy s plochou krycou lištou 60 mm [ORS7] alebo 80 mm [ORS10]



Capena Inserto

DOSTUPNÉ MOŽNOSTI ZHOTOVENÍ DVEŘNÍHO KŘÍDLA / DOSTUPNÉ MOŽNOSTI ZHOTOVENIA DVEROVÉHO KŘÍDLA:



FALCOVÉ
křídlo / křídlo



BEZFALCOVÉ
křídlo / křídlo
(příplatek / za
příplatek)



JEDNOKŘÍDLÉ DVEŘE /
JEDNOKŘÍDLOVÉ DVERE
60 - 100
(100 příplatek / za
příplatek)



DVOUKŘÍDLÉ DVEŘE /
DVOJKŘÍDLOVÉ DVERE
120 - 200
(příplatek / za příplatek)



SYSTÉM POSUVNÝCH DVEŘÍ /
SYSTÉM POSUVNÝCH DVERÍ
(příplatek / za příplatek)



VENTILACE /
VENTILÁCIA
(příplatek / za
příplatek)



Capena Inserto 1



Capena Inserto 2



Capena Inserto 3



Capena Inserto 4



Capena Inserto 5



BAREVNOST / FAREBNOSŤ:

ENDURO fólie / fólia



ENDURO 3D fólie / fólia

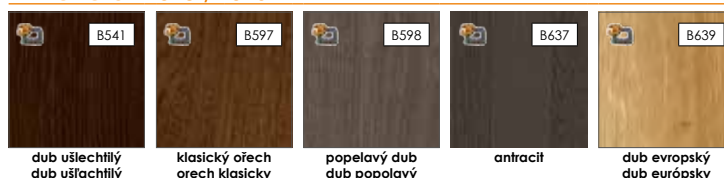

intenzita používání / používania: ●●●○○

ENDURO PLUS fólie / fólia

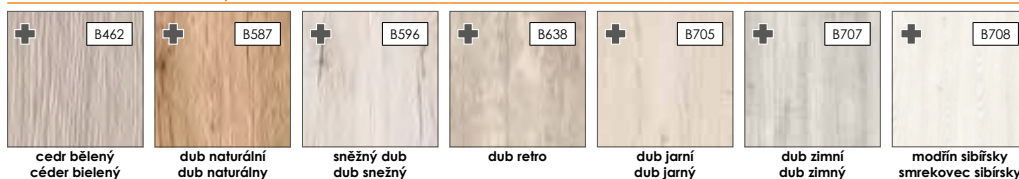

intenzita používání / používania: ●●●○○

ECO-FORNIR FORTE fólie / fólia



ECO-FORNIR laminat CPL



intenzita používání / používania: ●●●●●

KONSTRUKCE:

**NÁZORNÝ PRŮŘEZ MODULOVÝM KŘÍDLEM
CAPENA INSERTO**

- výplň křídla: MDF deska nebo sklo, podle modelu (tloušťka 4 mm)
- výplň křídla: MDF deska (tloušťka 22 mm)
- hliníkový pásek o šířce 8 mm
- rám z desky MDF
- fólie

boční hrany a horní hrana jsou fóliované
svislé hrany křídla jsou zaoblené (info - str. 76)

u dvoukřídlových dveří se ze strany rámu vyskytuje klapačka (info - str. 76)

ROZMĚRY:

šířka jednokřídlových dveří: „60“ až „100“
šířka dvoukřídlových dveří: „120“ až „200“

STANDARDNÍ VYBAVENÍ:

zámek s roztečí 72 mm pro obyčejný klíč, WC zámek nebo zámek pro cylindrickou vložku
bezřalcová křídla: zámek magnetický s roztečí 90 mm pro obyčejný klíč, WC zámek nebo zámek 85 mm pro cylindrickou vložku
3 šroubovací panty nastavitelné (bílý pozink)
bezřalcová křídla: 2 skryté panty 3D nastavitelné v barvě INOX

PŘÍPLATKY K CENĚ DVEŘÍ:

zhotovení křídla bez otvoru pro klíč - bez doplatku
příplatek za šířku „100“
kryty na panty
větrací výřez
ventilační průchodky PVC
ventilační průchodky kovové - kulaté
ventilační průchodky kovové - hranaté
provedení křídla v bezřalcové verzi nebo s ostrou hranou (systém posuvných dveří na stěnu)
zhotovení dvoukřídlových dveří
cylindrická vložka 31/36 (31/31 v bezřalcové verzi křídla)

ZÁRUBNĚ:

bloková [OB3]
nastavitelná zárubeň s plochou krycí lištou 60 mm [ORS1],
s oválnou krycí lištou 60 mm [ORS2] nebo s plochou krycí lištou 80 mm [ORS8]
nastavitelná zárubeň pro modulová bezřalcová křídla
s plochou krycí lištou 60 mm [ORS7] nebo 80 mm [ORS10]

SKLO:



satínato

INFORMACE O SKLENĚNĚ VÝPLNI / INFORMÁCIE O SKLENENEJ VÝPLNI:

TVRZENÉ SKLO
TVRDĚNÉ SKLO
SATINÁTO

LESKLÁ STRANA SKLA NA STRANĚ ZÁVĚSŮ.
LESKLÁ STRANA SKLA SA NACHÁDZA NA STRANE PÁNTOV.

KONŠTRUKCIA:

**PRIEREZ MODULOVÝCH DVEROVÝCH KŘÍDEL
CAPENA INSERTO**

- vnitřní výplň: dveře mají dřevěnou nebo skleněnou výplň v závislosti od konkrétního modelu (hrúbka 4 mm)
- vnitřní výplň: z desky (hrúbka 22 mm)
- hliníkový pásek so šírkou 8 mm
- rám je vyrobený z MDF
- dekoratívna fólia

bočné hrany a horná hrana sú fóliované
zvislé hrany křídla sú zaoblené (info - str. 76)
v dvojkřídlových dveřích sa zo strany rámu je namontovaná klapačka (info - str. 76)

ROZMĚRY:

šířka jednokřídlových dveří: „60“ až „100“
šířka dvojkřídlových dveří: „120“ až „200“

STANDARDNÉ VYBAVENIE:

záмок s roztečou 72 mm pre obyčajný kľúč, WC záмок alebo záмок pre cylindrickú vložku
bezřalcové křídla: zámek magnetický s roztečou 90 mm pro obyčejný klíč, WC zámek nebo zámek 85 mm pro cylindrickou vložku
3 panty s možnosťou nastavenia (biely pozink)
bezřalcové křídla: 2 skryté panty 3D nastavitelné vo farbe INOX

PŘÍPLATKY K CENE DVEŘÍ:

zhotovenie křídla bez otvoru pre kľúč - bez príplatku
příplatek za šířku „100“
kryty na závěsy
větrací výřez
ventilačné priechodky PVC
ventilačné priechodky kovové - oválne
ventilačné priechodky kovové - hranaté
provedenia křídla v bezřalcové verzi alebo s ostrou hranou (systém posuvných dveří na stěnu)
zhotovenie dvojkřídlových dveří
cylindrická vložka 31/36 (31/31 v bezřalcové verzi křídla)

ZÁRUBNE:

bloková [OB3]
nastavitelná zárubeň s plochou krycou lištou 60 mm [ORS1],
s oválnou krycou lištou 60 mm [ORS2] alebo s plochou krycou lištou 80 mm [ORS8]
nastavitelná zárubeň pri modulových dverových křídloch bez dosadacej plochy
s plochou krycou lištou 60 mm [ORS7] alebo 80 mm [ORS10]



DOSTUPNÉ MOŽNOSTI ZHOTOVENÍ DVEŘNÍHO KŘÍDLA / DOSTUPNÉ MOŽNOSTI ZHOTOVENIA DVEROVÉHO KŘÍDLA:



FALCOVÉ
křídlo / křídlo



BEZFALCOVÉ
křídlo / křídlo
(příplatek / za
příplatek)



JEDNOKŘÍDLÉ DVEŘE /
JEDNOKŘÍDLOVÉ DVEŘE
60 - 100
(100 příplatek / za
příplatek)



DVOUKŘÍDLÉ DVEŘE /
DVOJKŘÍDLOVÉ DVEŘE
120 - 200
(příplatek / za příplatek)



SYSTÉM POSUVNÝCH DVEŘÍ /
SYSTÉM POSUVNÝCH DVEŘÍ
(příplatek / za příplatek)



VENTILACE /
VENTILÁCIA
(příplatek / za
příplatek)



Martina 1



Martina 2



Martina 3



Martina 4



Martina 5



BAREVNOST / FAREBNOSŤ:

ENDURO fólie / fólia



intenzita používání / používanie: ●●●○○

ENDURO PLUS fólie / fólia



intenzita používání / používanie: ●●●○○

ECO-FORNIR FORTE fólie / fólia

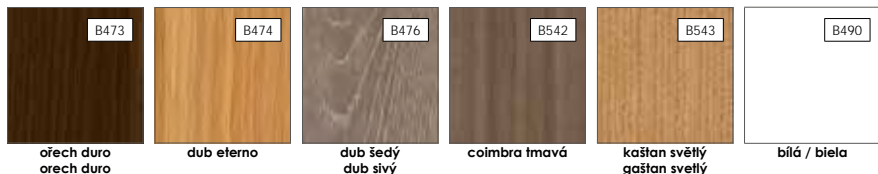

intenzita používání / používanie: ●●●●●

ECO-FORNIR laminat CPL

KONSTRUKCE:

NÁZORNÝ PRŮŘEZ MODULOVÝM KŘÍDELM MARTINA

- výplň křídla: MDF deska nebo sklo, podle modelu (tloušťka 4 mm)
- výplň křídla: MDF deska (tloušťka 22 mm)
- rám z desky MDF
- fólie

boční hrany a horní hrana jsou fóliované
svislé hrany křídla jsou zaoblené (info - str. 76)

u dvoukřídlových dveří se ze strany rámu vyskytuje klapačka (info - str. 76)

ROZMĚRY:

šířka jednokřídlových dveří: „60“ až „100“
šířka dvoukřídlových dveří: „120“ až „200“

STANDARDNÍ VYBAVENÍ:

zámek s roztečí 72 mm pro obyčejný klíč, WC zámek nebo zámek pro cylindrickou vložku
bezalcová křídla: zámek magnetický s roztečí 90 mm pro obyčejný klíč, WC zámek nebo zámek 85 mm pro cylindrickou vložku
3 šroubovací panty nastavitelné (bílý pozink)
bezalcová křídla: 2 skryté panty 3D nastavitelné v barvě INOX

PŘÍPLATKY K CENĚ DVEŘÍ:

zhotovení křídla bez otvoru pro klíč - bez doplatku
příplatek za šířku „100“
kryty na panty
větrací výřez
ventilační průchodky PVC
ventilační průchodky kovové - kulaté
ventilační průchodky kovové - hranaté
provedení křídla v bezalcové verzi nebo s ostrou hranou (systém posuvných dveří na stěnu)
zhotovení dvoukřídlových dveří
cylindrická vložka 31/36 (31/31 v bezalcové verzi křídla)

ZÁRUBNĚ:

bloková [OB3]
nastavitelná zárubeň s plochou krycí lištou 60 mm [ORS1],
s oválnou krycí lištou 60 mm [ORS2] nebo s plochou krycí lištou 80 mm [ORS8]
nastavitelná zárubeň pro modulová bezalcová křídla
s plochou krycí lištou 60 mm [ORS7] nebo 80 mm [ORS10]

SKLO:



satínato

INFORMACE O SKLENĚNĚ VÝPLNI / INFORMÁCIE O SKLENENEJ VÝPLNI:

TVRZENÉ SKLO
TVRDĚNÉ SKLO
SATINATO

LESKLÁ STRANA SKLA NA STRANĚ ZÁVĚSŮ.
LESKLÁ STRANA SKLA SA NACHÁDZA NA STRANE PÁNTOV.

KONŠTRUKCIA:

PRIEREZ MODULOVÝCH DVEROVÝCH KŘÍDELM MARTINA

- vnitřní výplň: dveře mají dřevěnou nebo skleněnou výplň v závislosti od konkrétního modelu (hrúbka 4 mm)
- vnitřní výplň: z dosky (hrúbka 22 mm)
- rám je vyrobený z MDF
- dekoratívna fólia

bočné hrany a horná hrana sú fóliované
zvislé hrany křídla sú zaoblené (info - str. 76)
v dvojkřídlových dveřích sa zo strany rámu je namontovaná klapačka (info - str. 76)

ROZMĚRY:

šířka jednokřídlových dveří: „60“ až „100“
šířka dvoukřídlových dveří: „120“ až „200“

STANDARDNÉ VYBAVENIE:

záмок s roztečou 72 mm pre obyčajný kľúč, WC zámok alebo zámok pre cylindrickú vložku
bezalcové křídla: zámok magnetický s roztečou 90 mm pre obyčajný kľúč, WC zámok alebo zámok 85 mm pre cylindrickú vložku
3 pánky s možnosťou nastavenia (biely pozink)
bezalcové křídla: 2 skryté pánky 3D nastavitelné vo farbe INOX

PRIPLATKY K CENE DVEŘÍ:

zhotovenie křídla bez otvoru pre kľúč - bez príplatku
príplatek za šířku „100“
kryty na závesy
vetrací výřez
ventilačné priečokky PVC
ventilačné priečokky kovové - oválne
ventilačné priečokky kovové - hranaté
prevedenia křídla v bezalcovej verzii alebo s ostrou hranou (systém posuvných dveří na stěnu)
zhotovenie dvojkřídlových dveří
cylindrická vložka 31/36 (31/31 v bezalcovej verzii křídla)

ZÁRUBNE:

bloková [OB3]
nastavitelná zárubeň s plochou krycou lištou 60 mm [ORS1],
s oválnou krycou lištou 60 mm [ORS2] alebo s plochou krycou lištou 80 mm [ORS8]
nastavitelná zárubeň pri modulových dverových křídloch bez dosadacej plochy
s plochou krycou lištou 60 mm [ORS7] alebo 80 mm [ORS10]



Domino

DOSTUPNÉ MOŽNOSTI ZHOTOVENÍ DVEŘNÍHO KŘÍDLA / DOSTUPNÉ MOŽNOSTI ZHOTOVENIA DVEROVÉHO KŘÍDLA:



FALCOVÉ
křídlo / křídlo



BEZFALCOVÉ
křídlo / křídlo
(příplatek / za
příplatek)



JEDNOKŘÍDLÉ DVEŘE /
JEDNOKŘÍDLOVÉ DVEŘE
60 - 100
(100 příplatek / za
příplatek)



DVOUKŘÍDLÉ DVEŘE /
DVOJKŘÍDLOVÉ DVEŘE
120 - 200
(příplatek / za příplatek)



SYSTÉM POSUVNÝCH DVEŘÍ /
SYSTÉM POSUVNÝCH DVEŘÍ
(příplatek / za příplatek)



VENTILACE /
VENTILÁCIA
(příplatek / za
příplatek)



Domino 1



Domino 2



Domino 3



Domino 4



Domino 8



Domino 15



Domino 16



Domino 17



Domino 19



BAREVNOST / FAREBNOSŤ:

ENDURO fólie / fólia

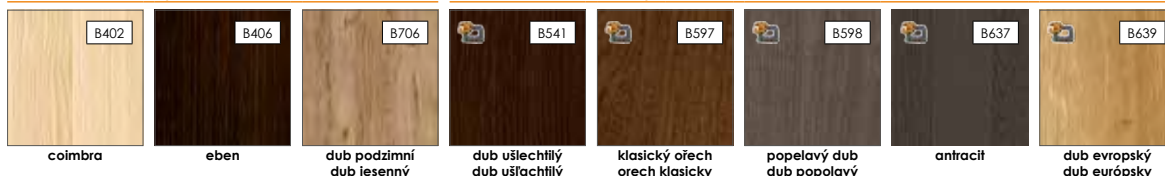

intenzita používání / používanie: ●●●○○

ENDURO PLUS fólie / fólia

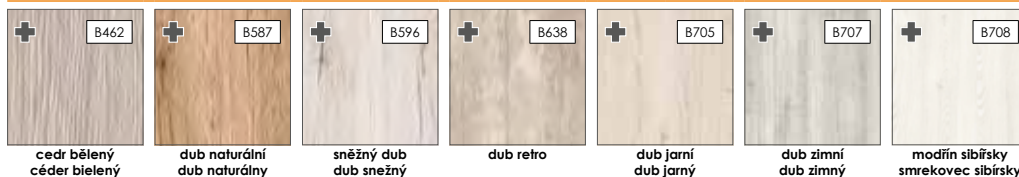

intenzita používání / používanie: ●●●○○

ECO-FORNIR FORTE fólie / fólia

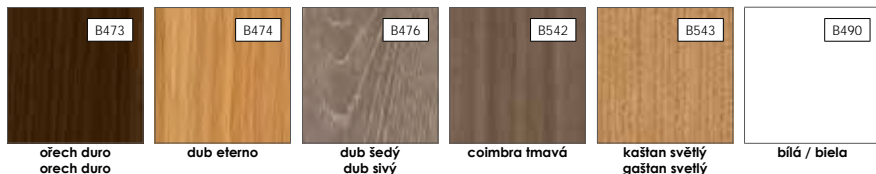

intenzita používání / používanie: ●●●●●

ECO-FORNIR laminat CPL

KONSTRUKCE:

NÁZORNÝ PRŮŘEZ MODULOVÝM KŘÍDLEM DOMINO

- výplň křídla: MDF deska (tloušťka 10 mm)
- výplň křídla: MDF deska (tloušťka 4 mm) nebo sklo (tloušťka 4 mm), podle modelu
- rám z desky MDF
- fólie

boční hrany a horní hrana jsou fóliované
svislé hrany křídla jsou zaoblené (info - str. 76)

u dvoukřídlových dveří se ze strany rámu vyskytuje klapačka (info - str. 76)

ROZMĚRY:

šířka jednokřídlových dveří: „60“ až „100“
šířka dvoukřídlových dveří: „120“ až „200“

STANDARDNÍ VYBAVENÍ:

zámek s roztečí 72 mm pro obyčejný klíč, WC zámek nebo zámek pro cylindrickou vložku
bezřalcová křídla: zámek magnetický s roztečí 90 mm pro obyčejný klíč, WC zámek nebo zámek 85 mm pro cylindrickou vložku
3 šroubovací panty nastavitelné (bílý pozink)
bezřalcová křídla: 2 skryté panty 3D nastavitelné v barvě INOX

PŘÍPLATKY K CENĚ DVEŘÍ:

zhotovení křídla bez otvoru pro klíč - bez doplatku
příplatek za šířku „100“
kryty na panty
větrací výřez
ventilační průchodky PVC
ventilační průchodky kovové - kulaté
ventilační průchodky kovové - hranaté
provedení křídla v bezřalcové verzi nebo s ostrou hranou (systém posuvných dveří na stěnu)
zhotovení dvoukřídlových dveří
cylindrická vložka 31/36 (31/31 v bezřalcové verzi křídla)

ZÁRUBNĚ:

bloková [OB3]
nastavitelná zárubeň s plochou krycí lištou 60 mm [ORS1]
s ovládnou krycí lištou 60 mm [ORS2] nebo s plochou krycí lištou 80 mm [ORS8]
nastavitelná zárubeň pro modulová bezřalcová křídla s plochou krycí lištou 60 mm [ORS7] nebo 80 mm [ORS10]

SKLO:



satínato

INFORMACE O SKLENĚNÉ VÝPLNI / INFORMÁCIE O SKLENENEJ VÝPLNI:



TVRZENÉ SKLO
TVRZENÉ SKLO
SATÍNATO



LESKLÁ STRANA SKLA NA STRANĚ ZÁVĚSŮ.
LESKLÁ STRANA SKLA SA NACHÁDZA NA STRANE PÁNTOV.

KONŠTRUKCIA:

PRIEREZ MODULOVÝCH DVEROVÝCH KŘÍDEL DOMINO



- | | |
|--|---|
| vnútorná výplň: z dosky (hrúbka 10 mm) | 1 |
| vnútorná výplň: dvere majú drevenú (hrúbka 4 mm) alebo sklenenú (hrúbka 4 mm) výplň v závislosti od konkrétneho modelu | 2 |
| rám je vyrobený z MDF | 3 |
| dekoratívna fólia | 4 |

bočné hrany a horná hrana sú fóliované
zvislé hrany křídla sú zaoblené (info - str. 76)
v dvojkřídlových dveřích sa zo strany rámu je namontovaná klapačka (info - str. 76)

ROZMĚRY:

šířka jednokřídlových dveří: „60“ až „100“
šířka dvojkřídlových dveří: „120“ až „200“

STANDARDNÉ VYBAVENIE:

záмок s roztečou 72 mm pre obyčejný kľúč, WC zámok alebo zámok pre cylindrickú vložku
bezřalcové křídla: zámok magnetický s roztečou 90 mm pre obyčejný klíč, WC zámok alebo zámek 85 mm pro cylindrickou vložku
3 panty s možnosťou nastavenia (biely pozink)
bezřalcové křídla: 2 skryté panty 3D nastavitelné vo farbe INOX

PŘÍPLATKY K CENĚ DVEŘÍ:

zhotovenie křídla bez otvoru pre kľúč - bez príplatku
příplatek za šířku „100“
kryty na závěsy
větrací výřez
ventilačné priechodky PVC
ventilačné priechodky kovové - oválne
ventilačné priechodky kovové - hranaté
provedenia křídla v bezřalcové verzi alebo s ostrou hranou (systém posuvných dveří na stěnu)
zhotovenie dvojkřídlových dveří
cylindrická vložka 31/36 (31/31 v bezřalcové verzi křídla)

ZÁRUBNE:

bloková [OB3]
nastavitelná zárubeň s plochou krycou lištou 60 mm [ORS1]
s ovládnou krycou lištou 60 mm [ORS2] alebo s plochou krycou lištou 80 mm [ORS8]
nastavitelná zárubeň pri modulových dverových křídloch bez dosadacej plochy s plochou krycou lištou 60 mm [ORS7] alebo 80 mm [ORS10]





FALCOVÉ
křídlo / křídlo



BEZFALCOVÉ
křídlo / křídlo
(příplatek / za
příplatek)



JEDNOKŘÍDLÉ DVEŘE /
JEDNOKŘÍDLOVÉ DVEŘE
60 - 100
(100 příplatek / za
příplatek)



DVOUKŘÍDLÉ DVEŘE /
DVOJKŘÍDLOVÉ DVEŘE
120 - 200
(příplatek / za příplatek)



SYSTÉM POSUVNÝCH DVEŘÍ /
SYSTÉM POSUVNÝCH DVEŘÍ
(příplatek / za příplatek)



VENTILACE /
VENTILÁCIA
(příplatek / za
příplatek)



Bianco NEVE 1



Bianco NEVE 2



Bianco NEVE 3



Bianco SATI 1



Bianco SATI 2



Bianco SATI 3



Bianco FIORI 1



Bianco FIORI 2



Bianco FIORI 3



Bianco NUBE 1



Bianco NUBE 2



Bianco NUBE 3



BAREVNOST / FAREBNOSŤ:

ECO-FORNIR laminat CPL

intenzita používání / používania: ●●●●●

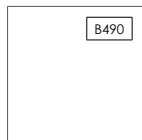

bílá / biela

KONSTRUKCE:

**NÁZORNÝ PRŮŘEZ MODULOVÝM KŘÍDELEM
BIANCO**

1	výplň křídla: středový vlys (tloušťka 33 mm)
2	výplň křídla: MDF deska (tloušťka 10 mm) nebo sklo (tloušťka 4 mm), podle modelu
3	rám z desky MDF
4	fólie

boční hrany a horní hrana jsou fóliované

svislé hrany křídla jsou zaoblené (info - str. 76)

u dvoukřídlových dveří se ze strany rámu vyskytuje klapačka (info - str. 76)

ROZMĚRY:

šířka jednokřídlových dveří: „60“ až „100“

šířka dvoukřídlových dveří: „120“ až „200“

STANDARDNÍ VYBAVENÍ:

zámek s roztečí 72 mm pro obyčejný klíč, WC zámek nebo zámek pro cylindrickou vložku

bezfalcová křídla: zámek magnetický s roztečí 90 mm pro obyčejný klíč, WC zámek nebo zámek 85 mm pro cylindrickou vložku

3 šroubovací panty nastavitelné (bílý pozink)

bezfalcová křídla: 2 skryté panty 3D nastavitelné v barvě INOX

PŘÍPLATKY K CENĚ DVEŘÍ:

zhotovení křídla bez otvoru pro klíč - bez doplatku

příplatek za šířku „100“

kryty na panty

větrací výřez

ventilační průchodky PVC

ventilační průchodky kovové - kulaté

ventilační průchodky kovové - hranaté

provedení křídla v bezfalcové verzi nebo s ostrou hranou (systém posuvných dveří na stěnu)

zhotovení dvoukřídlových dveří

cylindrická vložka 31/36 (31/31 v bezfalcové verzi křídla)

ZÁRUBNĚ:

bloková [OB3]

nastavitelná zárubeň s plochou krycí lištou 60 mm [ORS1]

s oválnou krycí lištou 60 mm [ORS2] nebo s plochou krycí lištou 80 mm [ORS8]

nastavitelná zárubeň pro modulová bezfalcová křídla s plochou krycí lištou 60 mm [ORS7] nebo 80 mm [ORS10]

KONSTRUKCIA:

**PRIEREZ MODULOVÝCH DVEROVÝCH KŘÍDELM
BIANCO**

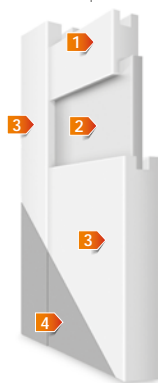

1	vnútorná výplň: stredový rám (hrúbka 33 mm)	1
2	vnútorná výplň: dvere majú drevenú (hrúbka 10 mm) alebo sklenenú (hrúbka 4 mm) výplň v závislosti od konkrétneho modelu	2
3	rám je vyrobený z MDF	3
4	dekoračná fólia	4

bočné hrany a horná hrana sú fóliované

zvislé hrany křídla sú zaoblené (info - str. 76)

v dvojkřídlových dveřích sa zo strany rámu je namontovaná klapačka (info - str. 76)

ROZMĚRY:

šířka jednokřídlových dveří: „60“ až „100“

šířka dvojkřídlových dveří: „120“ až „200“

STANDARDNÉ VYBAVENIE:

záмок s roztečou 72 mm pre obyčajný kľúč, WC zámok alebo zámok pre cylindrickú vložku

bezfalcové křídla: zámek magnetický s roztečí 90 mm pro obyčejný klíč, WC zámek nebo zámek 85 mm pro cylindrickou vložku

3 pánky s možnosťou nastavenia (biely pozink)

bezfalcové křídla: 2 skryté panty 3D nastavitelné vo farbe INOX

PŘÍPLATKY K CENĚ DVEŘÍ:

zhotovenie křídla bez otvoru pre kľúč - bez príplatku

příplatek za šířku „100“

kryty na závěsy

větrací výřez

ventilačné priechodky PVC

ventilačné priechodky kovové - oválne

ventilačné priechodky kovové - hranaté

provedenia křídla v bezfalcovej verzii alebo s ostrou hranou (systém posuvných dveří na stenu)

zhotovenie dvojkřídlových dveří

cylindrická vložka 31/36 (31/31 v bezfalcovej verzii křídla)

ZÁRUBNE:

bloková [OB3]

nastavitelná zárubeň s plochou krycou lištou 60 mm [ORS1]

s oválnou krycou lištou 60 mm [ORS2] alebo s plochou krycou lištou 80 mm [ORS8]

nastavitelná zárubeň pri modulových dverových křídloch bez dosadacej plochy s plochou krycou lištou 60 mm [ORS7] alebo 80 mm [ORS10]

SKLO:

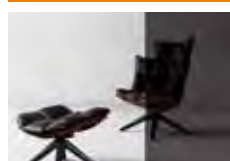

nero (příplatek/příplatek)



contrasto (příplatek/příplatek)

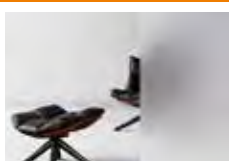

satinato

INFORMACE O SKLENĚNĚ VÝPLŇI / INFORMÁCIE O SKLENENEJ VÝPLŇI:



TVRZENÉ SKLO
TVRDĚNÉ SKLO
SATINATO



LESKLÁ STRANA SKLA NA
STRANĚ ZÁVĚSŮ / LESKLÁ
STRANA SKLA SA NACHÁDZA
NA STRANĚ PÁNTOV.



MODELÝ KŘÍDEL S PROSKLENÍM SE
POVÁŽUJÍ ZA ATYPICKOU ZAKÁZKU S
DELSÍM TERMÍNEM DODÁNÍ /
MODELÝ KŘÍDEL SO SKLENĚNOU
VÝPLŇOU SŮ ZARADĚNĚ MEZI
NESTANDARDNĚ OBJEDNÁVKY S
DLHŠOU DOBOU DODANIA



DOSTUPNÉ MOŽNOSTI ZHOTOVENÍ DVEŘNÍHO KRÍDLA / DOSTUPNÉ MOŽNOSTI ZHOTOVENIA DVEROVÉHO KRÍDLA:



FALCOVÉ
krídlo / krídlo



BEZFALCOVÉ
krídlo / krídlo
(příplatek / za
příplatek)



JEDNOKRÍDLÉ DVEŘE /
JEDNOKRÍDLOVÉ DVEŘE
60 - 100
(100 příplatek / za
příplatek)



DVOUKRÍDLÉ DVEŘE /
DVOJKRÍDLOVÉ DVEŘE
120 - 200
(příplatek / za příplatek)



SYSTÉM POSUVNÝCH DVEŘÍ /
SYSTÉM POSUVNÝCH DVEŘÍ
(příplatek / za příplatek)



VENTILACE /
VENTILÁCIA
(příplatek / za
příplatek)



Larina NEVE 1



Larina NEVE 2



Larina NEVE 3



Larina SATI 1

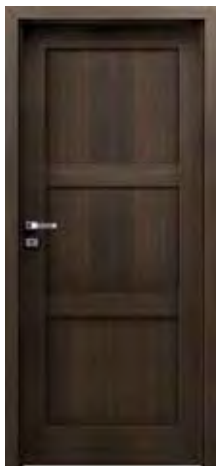

Larina SATI 2



Larina SATI 3



Larina FIORI 1

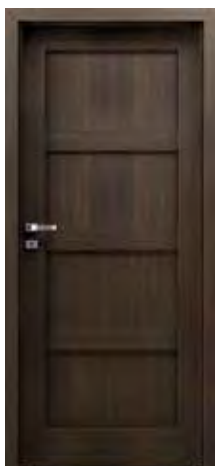

Larina FIORI 2



Larina FIORI 3



Larina NUBE 1

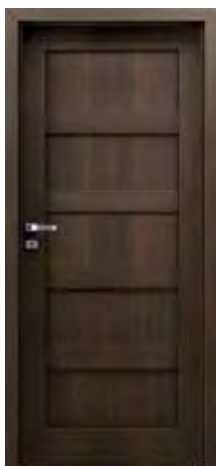

Larina NUBE 2

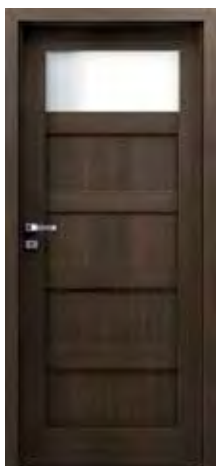

Larina NUBE 3



BAREVNOST / FAREBNOSŤ:

ENDURO fólie / fólia

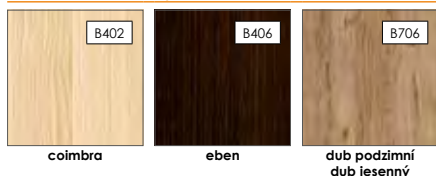

ENDURO 3D fólie / fólia

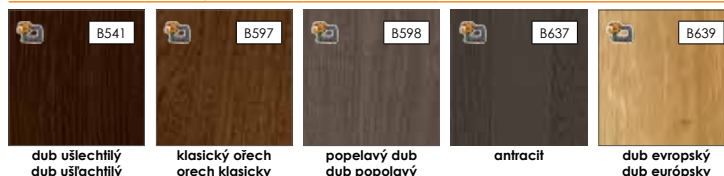

intenzita používání / používania: ●●●○○

ENDURO PLUS fólie / fólia

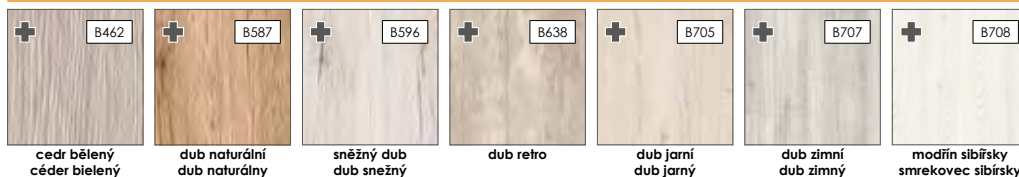

intenzita používání / používania: ●●●○○

ECO-FORNIR FORTE fólie / fólia



ECO-FORNIR laminat CPL



intenzita používání / používania: ●●●●●

KONSTRUKCE:

NÁZORNÝ PRŮŘEZ MODULOVÝM KŘÍDELEM LARINA

- výplň křídla: středový výs (tloušťka 35 mm)
- výplň křídla: MDF deska (tloušťka 10 mm) nebo sklo (tloušťka 4 mm), podle modelu
- rám z desky MDF
- fólie

boční hrany a horní hrana jsou fóliované
svislé hrany křídla jsou zaoblené (info - str. 76)

u dvoukřídlových dveří se ze strany rámu vyskytuje klapačka (info - str. 76)

ROZMĚRY:

šířka jednokřídlových dveří: „60“ až „100“
šířka dvoukřídlových dveří: „120“ až „200“

STANDARDNÍ VYBAVENÍ:

zámek s roztečí 72 mm pro obyčejný klíč, WC zámek nebo zámek pro cylindrickou vložku
bezalcová křídla: zámek magnetický s roztečí 90 mm pro obyčejný klíč, WC zámek nebo zámek 85 mm pro cylindrickou vložku
3 šroubovací panty nastavitelné (bilý pozink)
bezalcová křídla: 2 skryté panty 3D nastavitelné v barvě INOX

PŘÍPLATKY K CENĚ DVEŘÍ:

zhotovení křídla bez otvoru pro klíč - bez doplatku
příplatek za šířku „100“
kryty na panty
větrací výřez
ventilační průchodky PVC
ventilační průchodky kovové - kulaté
ventilační průchodky kovové - hranaté
provedení křídla v bezalcové verzi nebo s ostrou hranou (systém posuvných dveří na stěnu)
zhotovení dvoukřídlových dveří
cylindrická vložka 31/36 (31/31 v bezalcové verzi křídla)

ZÁRUBNĚ:

bloková [OB3]
nastavitelná zárubeň s plochou krycí lištou 60 mm [ORS1],
s oválnou krycí lištou 60 mm [ORS2] nebo s plochou krycí lištou 80 mm [ORS8]
nastavitelná zárubeň pro modulová bezalcová křídla
s plochou krycí lištou 60 mm [ORS7] nebo 80 mm [ORS10]

SKLO:

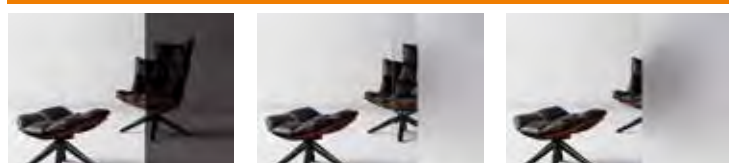

nero (příplatek/příplatek)

contrasto (příplatek/příplatek)

satinato

INFORMACE O SKLENĚNĚ VÝPLNI / INFORMÁCIE O SKLENEJ VÝPLNI:



LESKLÁ STRANA SKLA NA STRANĚ ZÁVĚSŮ / LESKLÁ STRANA SKLA SA NACHÁDZA NA STRANE PÁNTOV.



MODELÝ KŘÍDEL S PROSKLENĚM SE POUŽÍJÍ ZA ATYPICKOU ZAKÁZKU S DELŠÍM TERMÍNEM DODÁNÍ / MODELÝ KŘÍDEL SO SKLENĚNOU VÝPLŇOU SŮ ZABADĚNÉ MEDZI NEŠTANDARDNĚ OBJEDNÁVKY S DLHŠOU DOBOU DODANIA

KONŠTRUKCIA:

PRIEREZ MODULOVÝCH DVEROVÝCH KŘÍDEL LARINA

- vnútorná výplň: stredový rám (hrúbka 35 mm)
- vnútorná výplň: dvere majú drevenú (hrúbka 10 mm) alebo sklenenú (hrúbka 4 mm) výplň v závislosti od konkrétneho modelu
- rám je vyrobený z MDF
- dekoračná fólia

bočné hrany a horná hrana sú fóliované
zvislé hrany křídla sú zaoblené (info - str. 76)
v dvojkřídlových dverách sa zo strany rámu je namontovaná klapačka (info - str. 76)

ROZMĚRY:

šířka jednokřídlových dveří: „60“ až „100“
šířka dvoukřídlových dveří: „120“ až „200“

STANDARDNÉ VYBAVENIE:

záмок s roztečou 72 mm pre obyčejný kľúč, WC zámok alebo zámok pre cylindrickú vložku
bezalcové křídla: zámok magnetický s roztečou 90 mm pre obyčejný kľúč, WC zámok alebo zámok 85 mm pre cylindrickú vložku
3 pánky s možnosťou nastavenia (biely pozink)
bezalcové křídla: 2 skryté pánky 3D nastaviteľné vo farbe INOX

PRIPLATKY K CENE DVEŘÍ:

zhotovenie křídla bez otvoru pre kľúč - bez príplatku
príplatek za šířku „100“
kryty na závesy
vetračný výřez
ventilačné priečokky PVC
ventilačné priečokky kovové - oválne
ventilačné priečokky kovové - hranaté
prevedenia křídla v bezalcovej verzii alebo s ostrou hranou (systém posuvných dveří na stenu)
zhotovenie dvojkřídlových dveří
cylindrická vložka 31/36 (31/31 v bezalcovej verzii křídla)

ZÁRUBNE:

bloková [OB3]
nastavitelná zárubeň s plochou krycou lištou 60 mm [ORS1],
s oválnou krycou lištou 60 mm [ORS2] alebo s plochou krycou lištou 80 mm [ORS8]
nastavitelná zárubeň pri modulových dverových křídloch bez dosadacej plochy s plochou krycou lištou 60 mm [ORS7] alebo 80 mm [ORS10]



DOSTUPNÉ MOŽNOSTI ZHOTOVENÍ DVEŘNÍHO KŘÍDLA / DOSTUPNÉ MOŽNOSTI ZHOTOVENIA DVEROVÉHO KŘÍDLA:



FALCOVÉ
křídlo / křídlo



BEZFALCOVÉ
křídlo / křídlo
(příplatek / za
příplatek)



JEDNOKŘÍDLÉ DVEŘE /
JEDNOKŘÍDLOVÉ DVEŘE
60 - 100
(100 příplatek / za
příplatek)



DVOUKŘÍDLÉ DVEŘE /
DVOJKŘÍDLOVÉ DVEŘE
120 - 200
(příplatek / za příplatek)



SYSTÉM POSUVNÝCH DVEŘÍ /
SYSTÉM POSUVNÝCH DVEŘÍ
(příplatek / za příplatek)



VENTILACE / VENTILÁCIA
se tyčká křídél / sa tyčka
křídél D'Artagnan INTERO
(příplatek / za příplatek)



D'Artagnan1



D'Artagnan INTERO



D'Artagnan TONDO



BAREVNOST / FAREBNOSŤ:

ENDURO fólie / fólia



intenzita používání / používanie: ●●●○○

ENDURO PLUS fólie / fólia

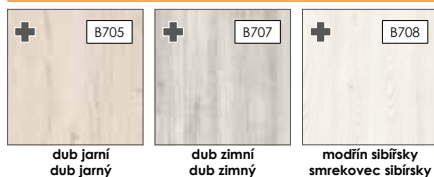

intenzita používání / používanie: ●●●○○

ECO-FORNIR FORTE fólie / fólia



ECO-FORNIR laminat CPL



intenzita používání / používanie: ●●●●●

KONSTRUKCE:

NÁZORNÝ PRŮŘEZ MODULOVÝM KŘÍDELM D'ARTAGNAN

- výplň křídla: MDF deska (houšřka 10 mm) nebo sklo (houšřka 6 mm), podle modelu
- rama z dřeva lepeného, obloženého deskou HDF a MDF
- fólie

boční hrany a horní hrana jsou fóliované
svislé hrany křídla jsou zaoblené (info - str. 76)

u dvoukřídlových dveří se ze strany rámu vyskytuje klapačka (info - str. 76)

ROZMĚRY:

šířka jednokřídlových dveří: „60“ až „100“
šířka dvoukřídlových dveří: „120“ až „200“

STANDARDNÍ VYBAVENÍ:

- zámek s roztečí 72 mm pro obyčejný klíč, WC zámek nebo zámek pro cylindrickou vložku
- bezřalčová křídla: zámek magnetický s roztečí 90 mm pro obyčejný klíč, WC zámek nebo zámek 85 mm pro cylindrickou vložku
- 3 šroubovací panty nastavitelné (bílý pozink)
- bezřalčová křídla: 2 skryté panty 3D nastavitelné v barvě INOX

PŘÍPLATKY K CENĚ DVEŘÍ:

- zhotovení křídla bez otvoru pro klíč - bez doplatku
- příplatek za šířku „100“
- kryty na panty
- větrací výřez (se týká křídla D'Artagnan INTERO)
- provedení křídla v bezřalčové verzi nebo s ostrou hranou (systém posuvných dveří na stěnu)
- zhotovení dvoukřídlových dveří
- cylindrická vložka 31/36 (31/31 v bezřalčové verzi křídla)

ZÁRUBNĚ:

- bloková [OB3]
- nastavitelná zárubeň s plochou krycí lištou 60 mm [ORS1], s oválnou krycí lištou 60 mm [ORS2] nebo s plochou krycí lištou 80 mm [ORS8]
- nastavitelná zárubeň pro modulová bezřalčová křídla s plochou krycí lištou 60 mm [ORS7] nebo 80 mm [ORS10]

SKLO:

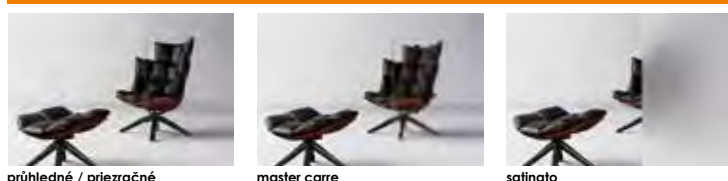

průhledné / priezračné

master carre

satínato

INFORMACE O SKLENĚNÉ VÝPLNĚ / INFORMÁCIE O SKLENENEJ VÝPLNI:

- TVRZENÉ SKLO SATINÁTO, MASTER CARRE, PRŮHLEDNÉ / PŘIEZRAČNÉ
- LESKLÁ STRANA SKLA NA STRANĚ ZÁVĚSŮ, LESKLÁ STRANA SKLA NA NACHÁDZA NA STRANĚ PÁNTOV.
- MODEL DVEŘNÍCH KŘÍDEL SE SKLENĚNOU VÝPLNÍ JSOU ZARÁŽENÝ MEZI NESTANDARDNÍ OBJEDNÁVKY S DELŠÍ DOBOU DODÁNÍ. MODEL DVEŘNÍCH KŘÍDEL SO SKLENĚNOU VÝPLNÍ SŮ ZARÁŽENÉ MEZI NESTANDARDNÍ OBJEDNÁVKY S DLHŠÍ DOBOU DODÁNIA.

KONŠTRUKCIA:

PRIEREZ MODULOVÝCH DVEŘOVÝCH KŘÍDEL D'ARTAGNAN

- vnútorná výplň: dväre majú drevenú (hrúbka 10 mm) alebo sklenenú (hrúbka 6 mm) výplň v závislosti od konkrétneho modelu
- rám z veľmi kvalitného lepeného dreva obloženého doskou MDF a HDF
- dekoračná fólia

bočné hrany a horná hrana sú fóliované
zvislé hrany křídla sú zaoblené (info - str. 76)
v dvojkřídlových dveřích sa zo strany rámu je namontovaná klapačka (info - str. 76)

ROZMĚRY:

šířka jednokřídlových dveří: „60“ až „100“
šířka dvojkřídlových dveří: „120“ až „200“

STANDARDNÉ VYBAVENIE:

- záмок s roztečou 72 mm pre obyčejný kľúč, WC zámok alebo zámok pre cylindrickú vložku
- bezřalčové křídla: zámok magnetický s roztečou 90 mm pre obyčejný klíč, WC zámok alebo zámek 85 mm pro cylindrickou vložku
- 3 panty s možnosťou nastavenia (biely pozink)
- bezřalčové křídla: 2 skryté panty 3D nastavitelné vo farbe INOX

PŘÍPLATKY K CENĚ DVEŘÍ:

- zhotovenie křídla bez otvoru pre kľúč - bez príplatku
- příplatek za šířku „100“
- kryty na závěsy
- větrací výřez (sa týka křídla D'Artagnan)
- provedenia křídla v bezřalčovej verzii alebo s ostrou hranou (systém posuvných dveří na stěnu)
- zhotovenie dvojkřídlových dveří
- cylindrická vložka 31/36 (31/31 v bezřalčovej verzii křídla)

ZÁRUBNE:

- bloková [OB3]
- nastavitelná zárubeň s plochou krycou lištou 60 mm [ORS1], s oválnou krycou lištou 60 mm [ORS2] alebo s plochou krycou lištou 80 mm [ORS8]
- nastavitelná zárubeň pri modulových dverových křídloch bez dosadacej plochy s plochou krycou lištou 60 mm [ORS7] alebo 80 mm [ORS10]



OB3

ORS1
ORS2
ORS8

ORS7
ORS10



FALCOVÉ
křídlo / křídlo



JEDNOKŘÍDLÉ DVEŘE /
JEDNOKŘÍDLOVÉ DVERE
60 - 110
(100, 110 příplatek / za
příplatek)



DVOUKŘÍDLÉ DVEŘE /
DVOJKŘÍDLOVÉ DVERE
120 - 200
(příplatek / za příplatek)



SYSTÉM POSUVNÝCH DVEŘÍ /
SYSTÉM POSUVNÝCH DVERÍ
(příplatek / za příplatek)



VENTILACE /
VENTILÁCIA
(příplatek / za příplatek)



Salerno 1



Salerno 2



Salerno 3



Salerno 4



BAREVNOST / FAREBNOSŤ:

ENDURO fólie / fólia

intenzita používání / používania: ●●●○○



ENDURO 3D fólie / fólia

intenzita používání / používania: ●●●○○



ENDURO PLUS fólie / fólia

intenzita používání / používania: ●●●○○



ECO-FORNIR FORTE fólie / fólia

ECO-FORNIR laminat CPL

intenzita používání / používania: ●●●●●



KONSTRUKCE:

NÁZORNÝ PRŮŘEZ MODULOVÝM KŘÍDELM SALERNO

- 1 rám z desky MDF
- 2 výplň: „voštiny“
- 3 výplň: dutinková dřevotřískka - příplatek
- 4 rám s výplní krytý dvoustranně deskami HDF
- 5 fólie

zasklívací rám je vyrobený v barvě křídla
boční hrany a horní hrana jsou fóliované
svislé hrany křidel jsou zaoblené (info - str. 76)
u dvoukřídlových dveří se ze strany rámu vyskytuje klapačka (info - str. 76)

ROZMĚRY:

šířka jednokřídlových dveří: „60“ až „110“
šířka dvoukřídlových dveří: „120“ až „200“

STANDARDNÍ VYBAVENÍ:

zámek s roztečí 72 mm pro obyčejný klíč, WC zámek nebo zámek pro cylindrickou vložku
3 šroubovací panty nastavitelné (bielý pozínek)

PŘÍPLATKY K CENĚ DVEŘÍ:

- zhotovení křídla bez otvoru pro klíč - bez doplatku
- příplatek za šířku „100“, „110“
- kryty na panty
- větrací výřez
- ventilační průchodky PVC
- vnitřní výplň - dřevotřísková deska
- provedení křídla v bezfalcové verzi nebo s ostrou hranou (systém posuvných dveří na stěnu)
- zhotovení dvoukřídlových dveří
- dvojkřídlové dveře do kovové zárubně (po potvrzení obrázků zákazníkem)
- cylindrická vložka 31/36

ZÁRUBNĚ:

bloková [OB3]
nastavitelná zárubeň s plochou krycí lištou 60 mm [ORS1],
s oválnou krycí lištou 60 mm [ORS2] nebo s plochou krycí lištou 80 mm [ORS8]

SKLO:



satínato

INFORMACE O SKLENĚNÉ VÝPLNĚ / INFORMÁCIE O SKLENENEJ VÝPLNI:

LESKLÁ STRANA SKLA NA STRANĚ ZÁVĚSŮ /
LESKLÁ STRANA SKLA SA NACHÁDZA NA STRANE PÁNTOV.

KONŠTRUKCIA:

PRIEREZ MODULOVÝCH DVEROVÝCH KŘÍDEL SALERNO

- 1 rám z desky MDF
- 2 výplň: voštiny
- 3 výplň: dutinková dřevotřískka - příplatek
- 4 rám s výplní obojstranně pokrytý deskami HDF
- 5 dekorativní fólie

zasklívací rám je vyrobený vo farbe křídla
bočné hrany a horná hrana sú fóliované
zvislé hrany křidel sú zaoblené (info - str. 76)
v dvojkřídlových dverách sa zo strany rámu je namontovaná klapačka (info - str. 76)

ROZMERY:

šířka jednokřídlových dveří: „60“ až „110“
šířka dvojkřídlových dveří: „120“ až „200“

ŠTANDARDNÉ VYBAVENIE:

záмок s roztečou 72 mm pre obyčajný kľúč, WC záмок alebo záмок pre cylindrickú vložku
3 pánty s možnosťou nastavenia (biely pozínek)

PRIPLATKY K CENE DVEŘÍ:

- zhotovenie křídla bez otvoru pre kľúč - bez príplatku
- příplatek za šířku „100“, „110“
- kryty na závěsy
- vetrací výřez
- ventilačné priechodky PVC
- vnútorná výplň dverí - dřevotřísková deska
- provedenia křídla v bezfalcovej verzii alebo s ostrou hranou (systém posuvných dverí na stenu)
- zhotovenie dvojkřídlových dverí
- dvojkřídlové dvere do kovovej zárubne (na základe potvrdenie výkresov zo strany zákazníka)
- cylindrická vložka 31/36

ZÁRUBNE:

bloková [OB3]
nastavitelná zárubeň s plochou krycou lištou 60 mm [ORS1],
s oválnou krycou lištou 60 mm [ORS2] alebo s plochou krycou lištou 80 mm [ORS8]



Norma Decor

DOSTUPNÉ MOŽNOSTI ZHOVENÍ DVEŘNÍHO KŘÍDLA / DOSTUPNÉ MOŽNOSTI ZHOVENIA DVEROVÉHO KŘÍDLA:



FALCOVÉ
křídlo / křídlo



JEDNOKŘÍDLÉ DVEŘE /
JEDNOKŘÍDLOVÉ DVEŘE
60 - 110
(100, 110 příplatek / za
příplatek)



DVOUKŘÍDLÉ DVEŘE /
DVOJKŘÍDLOVÉ DVEŘE
120 - 200
(příplatek / za příplatek)



SYSTÉM POSUVNÝCH DVEŘÍ /
SYSTÉM POSUVNÝCH DVEŘÍ
(příplatek / za příplatek)



VENTILACE /
VENTILÁCIA
(příplatek / za příplatek)



MODELÝ DVEŘÍ ND 2 A ND 3 JSOU DOSTUPNÉ POUZE VE FÓLII: BUK, DUB, BÍLÁ, OŘECH / MODELÝ DVEŘÍ ND 2 A ND3 SÚ DOSTUPNÉ LEN VO FÓLII BUK, DUB, BIELA, OŘECH

BAREVNOST / FAREBNOSŤ:

ENDURO fólie / fólia

intenzita používání / používania: ●●●○○



ENDURO 3D fólie / fólia

intenzita používání / používania: ●●●○○



ENDURO PLUS fólie / fólia

intenzita používání / používania: ●●●○○

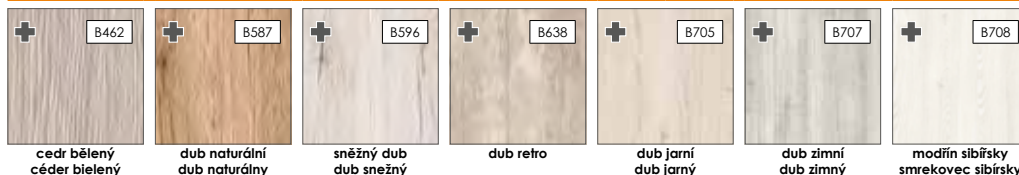

ECO-FORNIR FORTE fólie / fólia

ECO-FORNIR laminat CPL

intenzita používání / používania: ●●●●●



KONSTRUKCE:

NÁZORNÝ PRŮŘEZ MODULOVÝM KŘÍDLEM NORMA DECOR

- 1 rám z desky MDF
- 2 výplň: „vošтина“
- 3 výplň: dutinková dřevotřískka - příplatek
- 4 rám s výplní krytý dvoustranně deskami HDF
- 5 fólie

zasklívací rám je vyrobený v barvě křídla
boční hrany a horní hrana jsou fóliované
svislé hrany křidel jsou zaoblené (info - str. 76)
u dvoukřídlových dveří se ze strany rámu vyskytuje klapačka (info - str. 76)

ROZMĚRY:

šířka jednokřídlových dveří: „60“ až „110“
šířka dvoukřídlových dveří: „120“ až „200“

STANDARDNÍ VYBAVENÍ:

zámek s roztečí 72 mm pro obyčejný klíč, WC zámek nebo zámek pro cylindrickou vložku
3 šroubovací panty nastavitelné (biely pozínek)

PŘÍPLATKY K CENĚ DVEŘÍ:

- zhotovení křídla bez otvoru pro klíč - bez doplatku
- příplatek za šířku „100“, „110“
- kryty na panty
- větrací výřez
- ventilační průchodky PVC
- vnitřní výplň - dřevotřískková deska
- provedení křídla v bezfalcové verzi nebo s ostrou hranou (systém posuvných dveří na stěnu)
- zhotovení dvoukřídlových dveří
- dvojkřídlové dveře do kovové zárubně (po potvrzení obrázků zákazníkem)
- cylindrická vložka 31/36
- ventilační mřížka

ZÁRUBNĚ:

bloková [OB3]
nastavitelná zárubeň s plochou krycí lištou 60 mm [ORS1],
s oválnou krycí lištou 60 mm [ORS2] nebo s plochou krycí lištou 80 mm [ORS8]

SKLO:



INFORMACE O SKLENĚNĚ VÝPLNĚ / INFORMÁCIE O SKLENENEJ VÝPLNI:

LESKLÁ STRANA SKLA NA STRANĚ ZÁVĚSŮ /
LESKLÁ STRANA SKLA SA NACHÁDZA NA STRANĚ PÁNTOV.

KONŠTRUKCIA:

PRIEREZ MODULOVÝCH DVEROVÝCH KŘÍDEL NORMA DECOR

- 1 rám z desky MDF
- 2 výplň: vošтина
- 3 výplň: dutinková dřevotřískka - příplatek
- 4 rám s výplní obojstranně pokrytý deskami HDF
- 5 dekorativní fólie

zasklívací rám je vyrobený vo farbe křídla
bočné hrany a horná hrana sú fóliované
zvislé hrany křidel sú zaoblené (info - str. 76)
v dvojkřídlových dverách sa zo strany rámu je namontovaná klapačka (info - str. 76)

ROZMĚRY:

šířka jednokřídlových dveří: „60“ až „110“
šířka dvojkřídlových dveří: „120“ až „200“

STANDARDNÉ VYBAVENIE:

záмок s roztečou 72 mm pre obyčajný kľúč, WC záмок alebo záмок pre cylindrickú vložku
3 pánty s možnosťou nastavenia (biely pozínek)

PRIPLATKY K CENE DVERÍ:

- zhotovenie křídla bez otvoru pre kľúč - bez príplatku
- příplatek za šířku „100“, „110“
- kryty na závěsy
- vetrací výřez
- ventilačné priechodky PVC
- vnútorná výplň dverí - dřevotřískková deska
- provedenia křídla v bezfalcovej verzii alebo s ostrou hranou (systém posuvných dverí na stenu)
- zhotovenie dvojkřídlových dverí
- dvojkřídlové dvere do kovovej zárubne (na základe potvrdenie výkresov zo strany zákazníka)
- cylindrická vložka 31/36
- ventilačná mriežka

ZÁRUBNĚ:

bloková [OB3]
nastavitelná zárubeň s plochou krycou lištou 60 mm [ORS1],
s oválnou krycou lištou 60 mm [ORS2] alebo s plochou krycou lištou 80 mm [ORS8]



Torino

DOSTUPNÉ MOŽNOSTI ZHOVENÍ DVEŘNÍHO KŘÍDLA / DOSTUPNÉ MOŽNOSTI ZHOVENIA DVEROVÉHO KŘÍDLA:



FALCOVÉ
křídlo / křídlo



JEDNOKŘÍDLÉ DVEŘE /
JEDNOKŘÍDLOVÉ DVEŘE
60 - 110
(100, 110 příplatek / za
příplatek)



DVOUKŘÍDLÉ DVEŘE /
DVOJKŘÍDLOVÉ DVEŘE
120 - 200
(příplatek / za příplatek)



SYSTÉM POSUVNÝCH DVEŘÍ /
SYSTÉM POSUVNÝCH DVEŘÍ
(příplatek / za příplatek)



VENTILACE /
VENTILÁCIA
(příplatek / za příplatek)



Torino 1



Torino 2



Torino 3



Torino 4



Torino 5



Torino 6



BAREVNOST / FAREBNOSŤ:

ENDURO fólie / fólia

intenzita používání / používanie: ●●●○○



ENDURO 3D fólie / fólia

intenzita používání / používanie: ●●●○○



ENDURO PLUS fólie / fólia

intenzita používání / používanie: ●●●○○

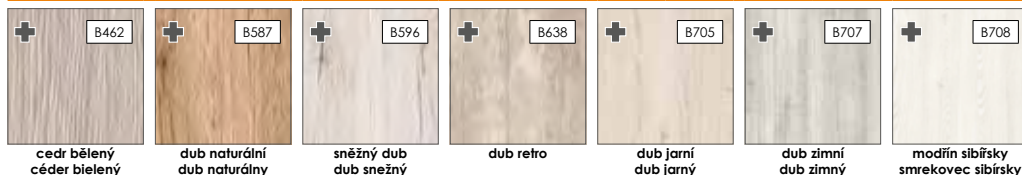

ECO-FORNIR FORTE fólie / fólia

ECO-FORNIR laminat CPL

intenzita používání / používanie: ●●●●●



KONSTRUKCE:

NÁZORNÝ PRŮŘEZ MODULOVÝM KŘÍDLEM TORINO

- 1 rám z desky MDF
- 2 výplň: „voštiny“
- 3 výplň: dutinková dřevotřískka - příplatek
- 4 rám s výplní krytý dvoustranně deskami HDF
- 5 fólie

zasklívací rám je vyrobený v barvě křídla
boční hrany a horní hrana jsou fóliované
svíslé hrany křídla jsou zaoblené (info - str. 76)
u dvoukřídlových dveří se ze strany rámu vyskytuje klapačka (info - str. 76)

ROZMĚRY:

šířka jednokřídlových dveří: „60“ až „110“
šířka dvoukřídlových dveří: „120“ až „200“

STANDARDNÍ VYBAVENÍ:

zámek s roztečí 72 mm pro obyčejný klíč, WC zámek nebo zámek pro cylindrickou vložku
3 šroubovací panty nastavitelné (biely pozínk)

PŘÍPLATKY K CENĚ DVEŘÍ:

- zhotovení křídla bez otvoru pro klíč - bez doplatku
- příplatek za šířku „100“, „110“
- kryty na panty
- větrací výřez
- ventilační průchodky PVC
- vnitřní výplň - dřevotřískková deska
- provedení křídla v bezfalcové verzi nebo s ostrou hranou (systém posuvných dveří na stěnu)
- zhotovení dvoukřídlových dveří
- dvojkřídlové dveře do kovové zárubně (po potvrzení obrázků zákazníkem)
- cylindrická vložka 31/36

ZÁRUBNĚ:

bloková [OB3]
nastavitelná zárubeň s plochou krycí lištou 60 mm [ORS1],
s oválnou krycí lištou 60 mm [ORS2] nebo s plochou krycí lištou 80 mm [ORS8]

SKLO:



INFORMACE O SKLENĚNÉ VÝPLNI / INFORMÁCIE O SKLENEJ VÝPLNI:

LESKLÁ STRANA SKLA NA STRANĚ ZÁVĚSŮ /
LESKLÁ STRANA SKLA SA NACHÁDZA NA STRANĚ PÁNTOV.

KONŠTRUKCIA:

PRIEREZ MODULOVÝCH DVEROVÝCH KŘÍDEL TORINO

- 1 rám z desky MDF
- 2 výplň: voštiny
- 3 výplň: dutinková dřevotřískka - příplatek
- 4 rám s výplní obojstranně pokrytý deskami HDF
- 5 dekorativní fólie

zasklívací rám je vyrobený vo farbe křídla
bočné hrany a horná hrana sú fóliované
zvislé hrany křídla sú zaoblené (info - str. 76)
v dvojkřídlových dverách sa zo strany rámu je namontovaná klapačka (info - str. 76)

ROZMĚRY:

šířka jednokřídlových dveří: „60“ až „110“
šířka dvojkřídlových dveří: „120“ až „200“

ŠTANDARDNÉ VYBAVENIE:

záмок s roztečou 72 mm pre obyčajný kľúč, WC záмок alebo záмок pre cylindrickú vložku
3 pánty s možnosťou nastavenia (biely pozínk)

PRIPLATKY K CENE DVEŘÍ:

- zhotovenie křídla bez otvoru pre kľúč - bez príplatku
- příplatek za šířku „100“, „110“
- kryty na panty
- vetrací výřez
- ventilačné priechodky PVC
- vnútorná výplň dverí - dřevotřískková deska
- provedenia křídla v bezfalcovej verzii alebo s ostrou hranou (systém posuvných dverí na stenu)
- zhotovenie dvojkřídlových dverí
- dvojkřídlové dvere do kovovej zárubne (na základe potvrdenie výkresov zo strany zákazníka)
- cylindrická vložka 31/36

ZÁRUBNE:

bloková [OB3]
nastavitelná zárubeň s plochou krycou lištou 60 mm [ORS1],
s oválnou krycou lištou 60 mm [ORS2] alebo s plochou krycou lištou 80 mm [ORS8]



Merano

DOSTUPNÉ MOŽNOSTI ZHOVENÍ DVEŘNÍHO KŘÍDLA / DOSTUPNÉ MOŽNOSTI ZHOVENIA DVEROVÉHO KŘÍDLA:



FALCOVÉ
křídlo / křídlo



JEDNOKŘÍDLÉ DVEŘE /
JEDNOKŘÍDLOVÉ DVEŘE
60 - 110
(100, 110 příplatek / za
příplatek)



DVOUKŘÍDLÉ DVEŘE /
DVOUKŘÍDLOVÉ DVEŘE
120 - 200
(příplatek / za příplatek)



SYSTÉM POSUVNÝCH DVEŘÍ /
SYSTÉM POSUVNÝCH DVEŘÍ
(příplatek / za příplatek)



VENTILACE /
VENTILÁCIA
(příplatek / za příplatek)



Merano 1



Merano 2



Merano 3



Merano 4



Merano 5



BAREVNOST / FAREBNOSŤ:

ENDURO fólie / fólia

intenzita používání / používania: ●●●○○



ENDURO 3D fólie / fólia

intenzita používání / používania: ●●●○○



ENDURO PLUS fólie / fólia

intenzita používání / používania: ●●●○○

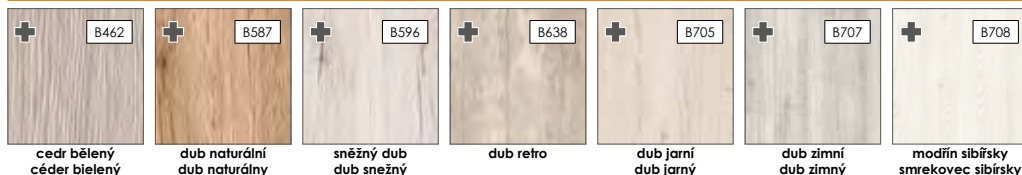

ECO-FORNIR FORTE fólie / fólia

ECO-FORNIR laminat CPL

intenzita používání / používania: ●●●●●



KONSTRUKCE:

NÁZORNÝ PRŮŘEZ MODULOVÝM KŘÍDLEM MERANO

- 1 rám z desky MDF
- 2 výplň: „voštiny“
- 3 výplň: dutinková dřevotřískka - příplatek
- 4 rám s výplní krytý dvoustranně deskami HDF
- 5 fólie

zasklívací rám je vyrobený v barvě křídla
boční hrany a horní hrana jsou fóliované
svislé hrany křídla jsou zaoblené (info - str. 76)
u dvoukřídlových dveří se ze strany rámu vyskytuje klapačka (info - str. 76)

ROZMĚRY:

šířka jednokřídlových dveří: „60“ až „110“
šířka dvoukřídlových dveří: „120“ až „200“

STANDARDNÍ VYBAVENÍ:

zámek s roztečí 72 mm pro obyčejný klíč, WC zámek nebo zámek pro cylindrickou vložku
3 šroubovací panty nastavitelné (bielý pozínk)

PŘÍPLATKY K CENĚ DVEŘÍ:

- zhotovení křídla bez otvoru pro klíč - bez doplatku
- příplatek za šířku „100“, „110“
- kryty na panty
- větrací výřez
- ventilační průchodky PVC
- vnitřní výplň - dřevotřískková deska
- provedení křídla v bezfalcové verzi nebo s ostrou hranou (systém posuvných dveří na stěnu)
- zhotovení dvoukřídlových dveří
- dvojkřídlové dveře do kovové zárubně (po potvrzení obrázků zákazníkem)
- cylindrická vložka 31/36

ZÁRUBNĚ:

bloková [OB3]
nastavitelná zárubeň s plochou krycí lištou 60 mm [ORS1],
s oválnou krycí lištou 60 mm [ORS2] nebo s plochou krycí lištou 80 mm [ORS8]

SKLO:



INFORMACE O SKLENĚNÉ VÝPLNI / INFORMÁCIE O SKLENEJ VÝPLNI:

LESKLÁ STRANA SKLA NA STRANĚ ZÁVĚSŮ /
LESKLÁ STRANA SKLA SA NACHÁDZA NA STRANĚ PÁNTOV.

KONŠTRUKCIA:

PRIEREZ MODULOVÝCH DVEROVÝCH KŘÍDEL MERANO

- 1 rám z desky MDF
- 2 výplň: voštiny
- 3 výplň: dutinková dřevotřískka - příplatek
- 4 rám s výplní obojstranně pokrytý deskami HDF
- 5 dekorativní fólie

zasklívací rám je vyrobený vo farbe křídla
bočné hrany a horná hrana sú fóliované
zvislé hrany křídla sú zaoblené (info - str. 76)
v dvojkřídlových dverách sa zo strany rámu je namontovaná klapačka (info - str. 76)

ROZMĚRY:

šířka jednokřídlových dveří: „60“ až „110“
šířka dvojkřídlových dveří: „120“ až „200“

STANDARDNÉ VYBAVENIE:

záмок s roztečou 72 mm pre obyčajný kľúč, WC záмок alebo záмок pre cylindrickú vložku
3 pánty s možnosťou nastavenia (biely pozínk)

PRIPLATKY K CENE DVEŘÍ:

- zhotovenie křídla bez otvoru pre kľúč - bez príplatku
- příplatek za šířku „100“, „110“
- kryty na závěsy
- vetrací výřez
- ventilačné priechodky PVC
- vnútorná výplň dverí - dřevotřískková deska
- provedenia křídla v bezfalcovej verzii alebo s ostrou hranou (systém posuvných dverí na stenu)
- zhotovenie dvojkřídlových dverí
- dvojkřídlové dvere do kovovej zárubne (na základe potvrdenie výkresov zo strany zákazníka)
- cylindrická vložka 31/36

ZÁRUBNE:

bloková [OB3]
nastavitelná zárubeň s plochou krycou lištou 60 mm [ORS1],
s oválnou krycou lištou 60 mm [ORS2] alebo s plochou krycou lištou 80 mm [ORS8]





FALCOVÉ
křídlo / křídlo



JEDNOKŘÍDLÉ DVEŘE /
JEDNOKŘÍDLOVÉ DVERE
60 - 110
(100, 110 příplatek / za
příplatek)



DVOUKŘÍDLÉ DVEŘE /
DVOJKŘÍDLOVÉ DVERE
120 - 200
(příplatek / za příplatek)



SYSTÉM POSUVNÝCH DVEŘÍ /
SYSTÉM POSUVNÝCH DVERÍ
(příplatek / za příplatek)



VENTILACE /
VENTILÁCIA
(příplatek / za příplatek)



Lido 1



Lido 2



Lido 3



Lido 4



Lido 10



Lido 14



Lido 15



Lido 16



Lido 17



BAREVNOST / FAREBNOSŤ:

ENDURO fólie / fólia

intenzita používání / používania: ●●●○○



ENDURO 3D fólie / fólia

intenzita používání / používania: ●●●○○



ENDURO PLUS fólie / fólia

intenzita používání / používania: ●●●○○

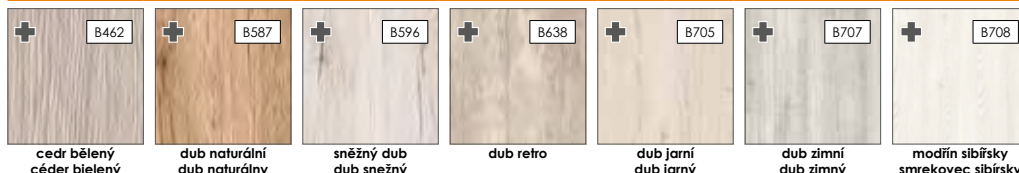

ECO-FORNIR FORTE fólie / fólia

ECO-FORNIR laminat CPL

intenzita používání / používania: ●●●●●



KONSTRUKCE:

NÁZORNÝ PRŮŘEZ MODULOVÝM KŘÍDLEM LIDO

1	rám z desky MDF
2	výplň: dutinková dřevotřísková - příplatek
3	rám s výplní krytý dvoustranně deskami HDF
4	fólie

šířka ALU pásky - 8 mm
boční hrany a horní hrana jsou fóliované
svislé hrany křídel jsou zaoblené (info - str. 76)
u dvoukřídlých dveří se ze strany rámu vyskytuje klapačka (info - str. 76)

ROZMĚRY:

šířka jednokřídlých dveří: „60“ až „110“
šířka dvoukřídlých dveří: „120“ až „200“

STANDARDNÍ VYBAVENÍ:

zámek s roztečí 72 mm pro obyčejný klíč, WC zámek nebo zámek pro cylindrickou vložku
3 šroubovací panty nastavitelné (biely pozink)

PŘÍPLATKY K CENĚ DVEŘÍ:

zhotovení křídla bez otvoru pro klíč - bez doplatku
příplatek za šířku „100“, „110“
kryty na panty
větrací výřez
ventilační průchodky PVC
vnitřní výplň - dřevotřísková deska
provedení křídla v bezfalcové verzi nebo s ostrou hranou (systém posuvných dveří na stěnu)
zhotovení dvoukřídlých dveří
dvojkřídlové dveře do kovové zárubně (po potvrzení obrázků zákazníkem)
cylindrická vložka 31/36

ZÁRUBNĚ:

bloková [OB3]
nastavitelná zárubně s plochou krycí lištou 60 mm [ORS1],
s oválnou krycí lištou 60 mm [ORS2] nebo s plochou krycí lištou 80 mm [ORS8]

KONŠTRUKCIA:

PRIEREZ MODULOVÝCH DVEROVÝCH KŘÍDEL LIDO

1	rám z desky MDF
2	výplň: dutinková dřevotřísková - príplatek
3	rám s výplňou obojstranne pokrytý deskami HDF
4	dekoratívna fólia

šířka ALU pásky - 8 mm
bočné hrany a horná hrana sú fóliované
zvislé hrany křídel sú zaoblené (info - str. 76)
v dvojkřídlých dveřích sa zo strany rámu je namontovaná klapačka (info - str. 76)

ROZMĚRY:

šířka jednokřídlých dveří: „60“ až „110“
šířka dvojkřídlých dveří: „120“ až „200“

ŠTANDARDNÉ VYBAVENIE:

záмок s roztečou 72 mm pre obyčajný kľúč, WC záмок alebo záмок pre cylindrickú vložku
3 pánty s možnosťou nastavenia (biely pozink)

PRIPLATKY K CENE DVEŘÍ:

zhotovenie křídla bez otvoru pre klíč - bez príplatku
príplatek za šírku „100“, „110“
kryty na závesy
vetrací výřez
ventilačné priečochy PVC
vnútorná výplň dverí - dřevotřísková deska
provedenia křídla v bezfalcovej verzii alebo s ostrou hranou (systém posuvných dveří na stenu)
zhotovenie dvojkřídlových dveří
dvojkřídlové dveře do kovovej zárubne (na základe potvrdenia výřesov zo strany zákazníka)
cylindrická vložka 31/36

ZÁRUBNE:

bloková [OB3]
nastavitelná zárubňa s plochou krycou lištou 60 mm [ORS1],
s oválnou krycou lištou 60 mm [ORS2] alebo s plochou krycou lištou 80 mm [ORS8]





FALCOVÉ
křídlo / křídlo



JEDNOKŘÍDLÉ DVEŘE /
JEDNOKŘÍDLOVÉ DVEŘE
60 - 110
(100, 110 příplatek / za
příplatek)



DVOUKŘÍDLÉ DVEŘE /
DVOJKŘÍDLOVÉ DVEŘE
120 - 200
(příplatek / za příplatek)



SYSTÉM POSUVNÝCH DVEŘÍ /
SYSTÉM POSUVNÝCH DVEŘÍ
(příplatek / za příplatek)



VENTILACE /
VENTILÁCIA
(příplatek / za příplatek)



Dolce 1



Dolce 2



Dolce 3



BAREVNOST / FAREBNOSŤ:

ENDURO fólie / fólia

intenzita používání / používania: ●●●○○



ENDURO 3D fólie / fólia

intenzita používání / používania: ●●●○○

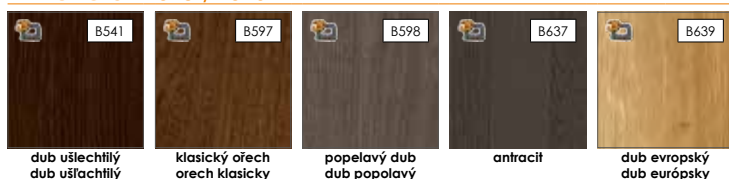

ENDURO PLUS fólie / fólia

intenzita používání / používania: ●●●○○

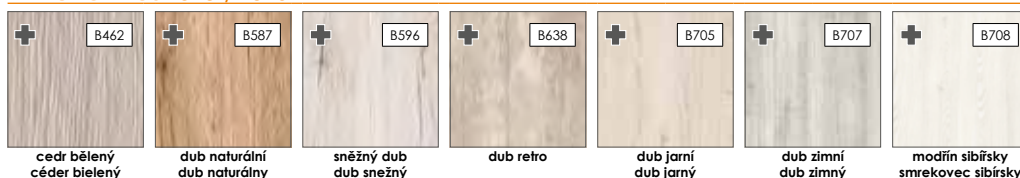

ECO-FORNIR FORTE fólie / fólia

ECO-FORNIR laminat CPL

intenzita používání / používania: ●●●●●



KONSTRUKCE:

NÁZORNÝ PRŮŘEZ MODULOVÝM KŘÍDELM DOLCE

- 1 rám z desky MDF
- 2 výplň: „vošтина“
- 3 výplň: dutinková dřevotřískka - příplatek
- 4 rám s výplní krytý dvoustranně deskami HDF
- 5 fólie

zasklívací rám je vyrobený v barvě křídla

boční hrany a horní hrana jsou fóliované

svislé hrany křidel jsou zaoblené (info - str. 76)

u dvoukřídlových dveří se ze strany rámu vyskytuje klapačka (info - str. 76)

ROZMĚRY:

šířka jednokřídlových dveří: „60“ až „110“

šířka dvoukřídlových dveří: „120“ až „200“

STANDARDNÍ VYBAVENÍ:

zámek s roztečí 72 mm pro obyčejný klíč, WC zámek nebo zámek pro cylindrickou vložku

3 šroubovací panty nastavitelné (biely pozink)

PŘÍPLATKY K CENĚ DVEŘÍ:

zhotovení křídla bez otvoru pro klíč - bez doplatku

příplatek za šířku „100“, „110“

kryty na panty

větrací výřez

ventilační průchodky PVC

vnitřní výplň - dřevotřísková deska

provedení křídla v bezfalcové verzi nebo s ostrou hranou (systém posuvných dveří na stěnu)

zhotovení dvoukřídlových dveří

dvojkřídlové dveře do kovové zárubně (po potvrzení obrázků zákazníkem)

cylindrická vložka 31/36

ZÁRUBNĚ:

bloková [OB3]

nastavitelná zárubeň s plochou krycí lištou 60 mm [ORS1],

s oválnou krycí lištou 60 mm [ORS2] nebo s plochou krycí lištou 80 mm [ORS8]

SKLO:



satínato

INFORMACE O SKLENĚNÉ VÝPLŇI / INFORMÁCIE O SKLENENEJ VÝPLŇI:

LESKLÁ STRANA SKLA NA STRANĚ ZÁVĚSŮ /
LESKLÁ STRANA SKLA SA NACHÁDZA NA STRANE PÁNTOV.

KONŠTRUKCIA:

PRIEREZ MODULOVÝCH DVEROVÝCH KŘÍDEL DOLCE

- 1 rám z desky MDF
- 2 výplň: vošтина
- 3 výplň: dutinková dřevotřískka - příplatek
- 4 rám s výplní obojstranně pokrytý deskami HDF
- 5 dekorativní fólie

zasklívací rám je vyrobený vo farbe křídla

bočné hrany a horná hrana sú fóliované

zvislé hrany křidel sú zaoblené (info - str. 76)

v dvojkřídlových dveřích sa zo strany rámu je namontovaná klapačka (info - str. 76)

ROZMĚRY:

šířka jednokřídlových dveří: „60“ až „110“

šířka dvojkřídlových dveří: „120“ až „200“

STANDARDNÉ VYBAVENIE:

záмок s roztečou 72 mm pre obyčajný kľúč, WC záмок alebo záмок pre cylindrickú vložku

3 pánty s možnosťou nastavenia (biely pozink)

PRIPLATKY K CENE DVEŘÍ:

zhotovenie křídla bez otvoru pre kľúč - bez príplatku

příplatek za šířku „100“, „110“

kryty na závěsy

vetrací výřez

ventilačné priechodky PVC

vnitřní výplň dveří - dřevotřísková deska

provedenia křídla v bezfalcovej verzii alebo s ostrou hranou (systém posuvných dveří na stenu)

zhotovenie dvojkřídlových dveří

dvojkřídlové dveře do kovovej zárubně (na základe potvrdenia výkresov zo strany zákazníka)

cylindrická vložka 31/36

ZÁRUBNĚ:

bloková [OB3]

nastavitelná zárubeň s plochou krycou lištou 60 mm [ORS1],

s oválnou krycou lištou 60 mm [ORS2] alebo s plochou krycou lištou 80 mm [ORS8]



Nida a Taurus

DOSTUPNÉ MOŽNOSTI ZHOVOVÁNÍ DVEŘNÍHO KŘÍDLA / DOSTUPNÉ MOŽNOSTI ZHOVOVANIA DVEROVÉHO KŘÍDLA:



FALCOVÉ
křídlo / křídlo



JEDNOKŘÍDLÉ DVEŘE /
JEDNOKŘÍDLOVÉ DVEŘE
60 - 110
(100, 110 příplatek / za
příplatek)



DVOUKŘÍDLÉ DVEŘE /
DVOJKŘÍDLOVÉ DVEŘE
120 - 200
(příplatek / za příplatek)



SYSTÉM POSUVNÝCH DVEŘÍ /
SYSTÉM POSUVNÝCH DVEŘÍ
(příplatek / za příplatek)



VENTILACE /
VENTILÁCIA
(příplatek / za příplatek)



Nida 1



Nida 2



Nida 3



Taurus



NIDA - BAREVNOST / FAREBNOSŤ:

ENDURO fólie / fólia

intenzita používání / používania: ●●●○○



ENDURO 3D fólie / fólia

intenzita používání / používania: ●●●○○



ENDURO PLUS fólie / fólia

intenzita používání / používania: ●●●○○



TAURUS - BAREVNOST / FAREBNOSŤ:

ENDURO fólie / fólia

intenzita používání / používania: ●●●○○



DVOUSMĚRNÁ / DVOJSMERNÁ (SVISLOU A VODROVNINU) (SO ZVISLOU A VODROVNINU) (TEXTUROU DŘEVA)

KONSTRUKCE:

NÁZORNÝ PRŮŘEZ MODULOVÝM KŘÍDLEM NIDA, TAURUS

- 1 rám z desky MDF
- 2 výplň: „voštiny“
- 3 výplň: dutinková dřevotříska - příplatek
- 4 rám s výplní krytý dvoustranně deskami HDF
- 5 fólie

zasklívací rám je vyrobený v barvě křídla

boční hrany a horní hrana jsou fóliované

svislé hrany křídla jsou zaoblené (info - str. 76)

u dvoukřídlových dveří se ze strany rámu vyskytuje klapačka (info - str. 76)

ROZMĚRY:

šířka jednokřídlových dveří: „60“ až „110“

šířka dvoukřídlových dveří: „120“ až „200“

STANDARDNÍ VYBAVENÍ:

zámek s roztečí 72 mm pro obyčejný klíč, WC zámek nebo zámek pro cylindrickou vložku

3 šroubovací panty nastavitelné (biely pozink)

PŘÍPLATKY K CENĚ DVEŘÍ:

zhotovení křídla bez otvoru pro klíč - bez doplatku

příplatek za šířku „100“, „110“

kryty na panty

větrací výřez

ventilační průchodky PVC

vnitřní výplň - dřevotřísková deska

provedení křídla v bezfalcové verzi nebo s ostrou hranou (systém posuvných dveří na stěnu)

zhotovení dvoukřídlových dveří

dvojkřídlové dveře do kovové zárubně (po potvrzení obrázků zákazníkem)

cylindrická vložka 31/36

ZÁRUBNĚ:

bloková [OB3]

nastavitelná zárubeň s plochou krycí lištou 60 mm [ORS1],

s oválnou krycí lištou 60 mm [ORS2] nebo s plochou krycí lištou 80 mm [ORS8]

SKLO:



satínato

INFORMACE O SKLENĚNÉ VÝPLNĚ / INFORMÁCIE O SKLENENEJ VÝPLNI:

LESKLÁ STRANA SKLA NA STRANĚ ZÁVĚSŮ / LESKLÁ STRANA SKLA SA NACHÁDZA NA STRANE PÁNTOV.

DAĽŠÍ INFORMACE:

ZÁRUBNĚ / ZÁRUBNE - STR. 77 - 82

PŘÍSLUŠENSTVÍ A KLUKY / DOPLNKY A KLUČKY - STR. 83

KONŠTRUKCIA:

PRIEREZ MODULOVÝCH DVEROVÝCH KŘÍDEL NIDA, TAURUS

- 1 rám z desky MDF
- 2 výplň: voštiny
- 3 výplň: dutinková dřevotříska - příplatek
- 4 rám s výplní obojstranně pokrytý deskami HDF
- 5 dekorativní fólie

zasklívací rám je vyrobený vo farbe křídla

bočné hrany a horná hrana sú fóliované

zvislé hrany křídla sú zaoblené (info - str. 76)

v dvojkřídlových dveřích sa zo strany rámu je namontovaná klapačka (info - str. 76)

ROZMĚRY:

šířka jednokřídlových dveří: „60“ až „110“

šířka dvoukřídlových dveří: „120“ až „200“

ŠTANDARDNÉ VYBAVENIE:

záмок s roztečou 72 mm pre obyčajný kľúč, WC záмок alebo záмок pre cylindrickú vložku

3 pánty s možnosťou nastavenia (biely pozink)

PRIPLATKY K CENE DVEŘÍ:

zhotovenie křídla bez otvoru pre kľúč - bez príplatku

příplatek za šířku „100“, „110“

kryty na závěsy

vetrací výřez

ventilačné priechodky PVC

vnitřní výplň dveří - dřevotřísková deska

provedenia křídla v bezfalcovej verzii alebo s ostrou hranou (systém posuvných dveří na stěnu)

zhotovenie dvojkřídlových dveří

dvojkřídlové dveře do kovovej zárubne (na základe potvrdenie výkresov zo strany zákazníka)

cylindrická vložka 31/36

ZÁRUBNE:

bloková [OB3]

nastavitelná zárubeň s plochou krycou lištou 60 mm [ORS1],

s oválnou krycou lištou 60 mm [ORS2] alebo s plochou krycou lištou 80 mm [ORS8]



Strada a Sagittarius

DOSTUPNÉ MOŽNOSTI ZHOVENÍ DVEŘNÍHO KŘÍDLA / DOSTUPNÉ MOŽNOSTI ZHOVENIA DVEROVÉHO KŘÍDLA:



FALCOVÉ
křídlo/ křídlo



JEDNOKŘÍDLÉ DVEŘE /
JEDNOKŘÍDLOVÉ DVERE
60 - 110
(100, 110 příplatek / za
příplatek)



DVOUKŘÍDLÉ DVEŘE /
DVOJKŘÍDLOVÉ DVERE
120 - 200
(příplatek / za příplatek)



SYSTÉM POSUVNÝCH DVEŘÍ /
SYSTÉM POSUVNÝCH DVERÍ
(příplatek / za příplatek)



VENTILACE /
VENTILÁCIA
(příplatek / za příplatek)



Strada 1



Strada 2



Strada 3



Sagittarius 1



Sagittarius 2



Sagittarius 3



BAREVNOST / FAREBNOSŤ:

ENDURO fólie / fólia



intenzita používání / používanie: ●●●○○

ENDURO 3D fólie / fólia

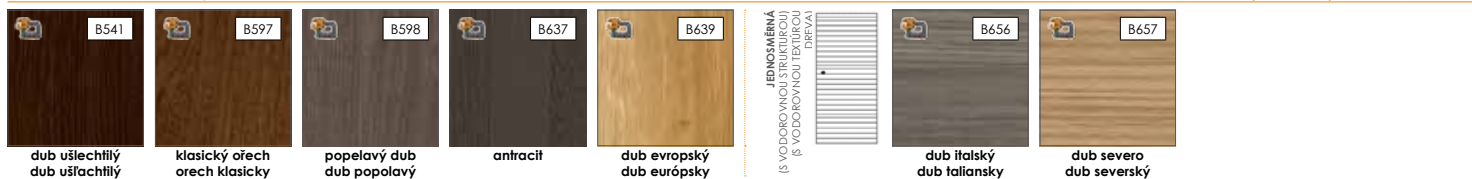

intenzita používání / používanie: ●●●○○

ENDURO PLUS fólie / fólia



intenzita používání / používanie: ●●●○○

ECO-FORNIR FORTE fólie / fólia



intenzita používání / používanie: ●●●●●

ECO-FORNIR laminat CPL

KONSTRUKCE:

NÁZORNÝ PRŮŘEZ MODULOVÝM KŘÍDELM STRADA, SAGITTARIUS

- 1 rám z desky MDF
- 2 výplň: „voštiny“
- 3 výplň: dutinková dřevotřískka - příplatek
- 4 rám s výplní krytý dvoustranně deskami HDF
- 5 fólie

zasklívací rám je vyrobený v barvě křídla
boční hrany a horní hrana jsou fóliované
svislé hrany křidel jsou zaoblené (info - str. 76)
u dvoukřídlových dveří se ze strany rámu vyskytuje klapačka (info - str. 76)

ROZMĚRY:

šířka jednokřídlových dveří: „60“ až „110“
šířka dvoukřídlových dveří: „120“ až „200“

STANDARDNÍ VYBAVENÍ:

zámek s roztečou 72 mm pro obyčejný klíč, WC zámek nebo zámek pro cylindrickou vložku
3 šroubovací panty nastavitelné (biely pozink)

PŘÍPLATKY K CENĚ DVEŘÍ:

- zhotovení křídla bez otvoru pro klíč - bez příplatku
- příplatek za šířku „100“, „110“
- kryty na panty
- větrací výřez
- ventilační průchodky PVC
- vnitřní výplň - dřevotřísková deska
- provedení křídla v bezfalcové verzi nebo s ostrou hranou (systém posuvných dveří na stěnu)
- zhotovení dvoukřídlových dveří
- dvojkřídlové dveře do kovové zárubně (po potvrzení obrázků zákazníkem)
- cylindrická vložka 31/36

ZÁRUBNĚ:

bloková [OB3]
nastavitelná zárubeň s plochou krycí lištou 60 mm [ORS1],
s oválnou krycí lištou 60 mm [ORS2] nebo s plochou krycí lištou 80 mm [ORS8]

SKLO:



satínato

INFORMACE O SKLENĚNÉ VÝPLNI / INFORMÁCIE O SKLENENEJ VÝPLNI:

LESKLÁ STRANA SKLA NA STRANĚ ZÁVĚSŮ /
LESKLÁ STRANA SKLA SA NACHÁDZA NA STRANE PÁNTOV.

DAĽŠÍ INFORMACE: ZÁRUBNĚ / ZÁRUBNE - STR. 77 - 82 // PŘÍSLUŠENSTVÍ A KLUKY / DOPLNKY A KLUČKY - STR. 83

KONŠTRUKCIA:

PRIEREZ MODULOVÝCH DVEROVÝCH KŘÍDEL STRADA, SAGITTARIUS

- 1 rám z desky MDF
- 2 výplň: voštiny
- 3 výplň: dutinková dřevotřískka - příplatek
- 4 rám s výplní obojstranně pokrytý deskami HDF
- 5 dekorativní fólie

zasklívací rám je vyrobený v barve křídla
bočné hrany a horná hrana sú fóliované
zvislé hrany křidel sú zaoblené (info - str. 76)
v dvojkřídlových dverách sa zo strany rámu je namontovaná klapačka (info - str. 76)

ROZMĚRY:

šířka jednokřídlových dveří: „60“ až „110“
šířka dvojkřídlových dveří: „120“ až „200“

STANDARDNÉ VYBAVENIE:

záмок s roztečou 72 mm pre obyčajný kľúč, WC záмок alebo záмок pre cylindrickú vložku
3 pánty s možnosťou nastavenia (biely pozink)

PRIPLATKY K CENE DVEŘÍ:

- zhotovenie křídla bez otvoru pre kľúč - bez príplatku
- příplatek za šířku „100“, „110“
- kryty na závěsy
- vetrací výřez
- ventilačné priechodky PVC
- vnútorná výplň dverí - dřevotřísková deska
- provedenia křídla v bezfalcovej verzii alebo s ostrou hranou (systém posuvných dverí na stenu)
- zhotovenie dvojkřídlových dverí
- dvojkřídlové dvere do kovovej zárubně (na základe potvrdenie výkresov zo strany zákazníka)
- cylindrická vložka 31/36

ZÁRUBNE:

bloková [OB3]
nastavitelná zárubeň s plochou krycou lištou 60 mm [ORS1],
s oválnou krycou lištou 60 mm [ORS2] alebo s plochou krycou lištou 80 mm [ORS8]



Gemini a Virgo

DOSTUPNÉ MOŽNOSTI ZHOVENÍ DVEŘNÍHO KŘÍDLA / DOSTUPNÉ MOŽNOSTI ZHOVENIA DVEROVÉHO KŘÍDLA:



FALCOVÉ
křídlo/ křídlo



JEDNOKŘÍDLÉ DVEŘE /
JEDNOKŘÍDLOVÉ DVEŘE
60 - 110
(100, 110 příplatek / za
příplatek)



DVOUKŘÍDLÉ DVEŘE /
DVOJKŘÍDLOVÉ DVEŘE
120 - 200
(příplatek / za příplatek)



SYSTÉM POSUVNÝCH DVEŘÍ /
SYSTÉM POSUVNÝCH DVEŘÍ
(příplatek / za příplatek)



VENTILACE /
VENTILÁCIA
(příplatek / za příplatek)



Gemini 1



Gemini 2



Gemini 3



Virgo 1



Virgo 2



Virgo 3



BAREVNOST / FAREBNOSŤ:

ENDURO fólie / fólia



intenzita používání / používania: ●●●○

ENDURO 3D fólie / fólia

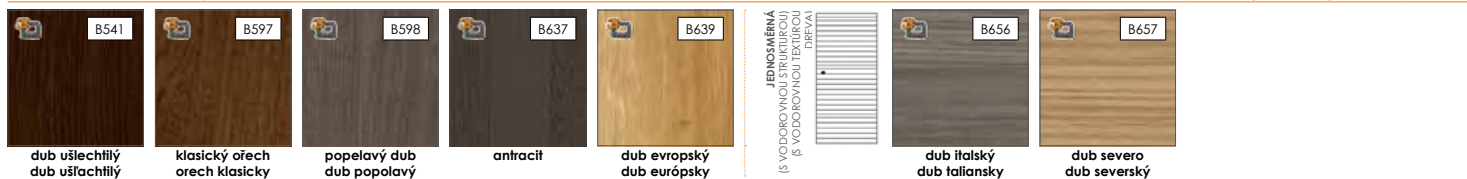

intenzita používání / používania: ●●●○

ENDURO PLUS fólie / fólia

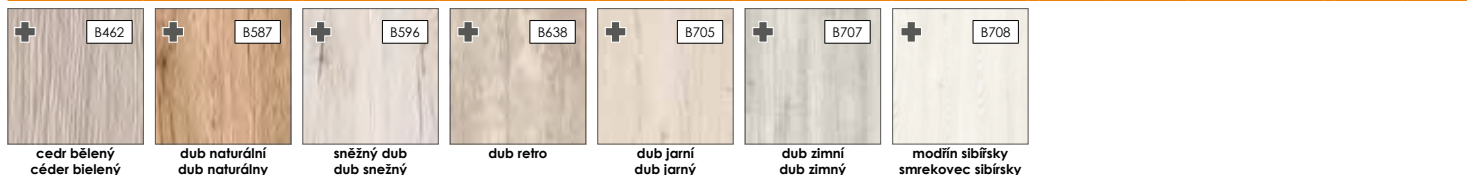

intenzita používání / používania: ●●●○

ECO-FORNIR FORTE fólie / fólia

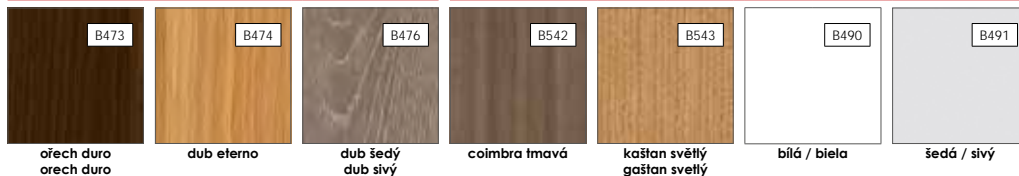

ECO-FORNIR laminat CPL

intenzita používání / používania: ●●●●

KONSTRUKCE:

NÁZORNÝ PRŮŘEZ MODULOVÝM KŘÍDLEM GEMINI, VIRGO

- 1 rám z desky MDF
- 2 výplň: „voštiny“
- 3 výplň: dutinková dřevotřísková - příplatek
- 4 rám s výplní krytý dvoustranně deskami HDF
- 5 fólie

zasklívací rám je vyrobený v barvě křídla
boční hrany a horní hrana jsou fóliované
svislé hrany křidel jsou zaoblené (info - str. 76)
u dvoukřídlových dveří se ze strany rámu vyskytuje klapačka (info - str. 76)

ROZMĚRY:

šířka jednokřídlových dveří: „60“ až „110“
šířka dvoukřídlových dveří: „120“ až „200“

STANDARDNÍ VYBAVENÍ:

zámek s roztečou 72 mm pro obyčejný klíč, WC zámek nebo zámek pro cylindrickou vložku
3 šroubovací panty nastavitelné (biely pozink)

PŘÍPLATKY K CENĚ DVEŘÍ:

- zhotovení křídla bez otvoru pro klíč - bez příplatku
- příplatek za šířku „100“, „110“
- kryty na panty
- větrací výřez
- ventilační průchodky PVC
- vnitřní výplň - dřevotřísková deska
- provedení křídla v bezfalcové verzi nebo s ostrou hranou (systém posuvných dveří na stěnu)
- zhotovení dvoukřídlových dveří
- dvojkřídlové dveře do kovové zárubně (po potvrzení obrázků zákazníkem)
- cylindrická vložka 31/36

ZÁRUBNĚ:

bloková [OB3]
nastavitelná zárubeň s plochou krycí lištou 60 mm [ORS1],
s oválnou krycí lištou 60 mm [ORS2] nebo s plochou krycí lištou 80 mm [ORS8]

SKLO:



satínato

INFORMACE O SKLENĚNĚ VÝPLNI / INFORMÁCIE O SKLENENEJ VÝPLNI:

LESKLÁ STRANA SKLA NA STRANĚ ZÁVĚSŮ /
LESKLÁ STRANA SKLA SA NACHÁDZA NA STRANE PÁNTOV.

KONŠTRUKCIA:

PRIEREZ MODULOVÝCH DVEROVÝCH KŘÍDEL GEMINI, VIRGO

- 1 rám z desky MDF
- 2 výplň: voštiny
- 3 výplň: dutinková dřevotřísková - příplatek
- 4 rám s výplní obojstranně pokrytý deskami HDF
- 5 dekorativní fólie

zasklívací rám je vyrobený vo farbe křídla
bočné hrany a horná hrana sú fóliované
zvislé hrany křidel sú zaoblené (info - str. 76)
v dvojkřídlových dveřích sa zo strany rámu je namontovaná klapačka (info - str. 76)

ROZMĚRY:

šířka jednokřídlových dveří: „60“ až „110“
šířka dvojkřídlových dveří: „120“ až „200“

ŠTANDARDNÉ VYBAVENIE:

záмок s roztečou 72 mm pre obyčajný kľúč, WC zámok alebo zámok pre cylindrickú vložku
3 pánty s možnosťou nastavenia (biely pozink)

PRIPLATKY K CENE DVEŘÍ:

- zhotovenie křídla bez otvoru pre kľúč - bez príplatku
- příplatek za šířku „100“, „110“
- kryty na závěsy
- vetrací výřez
- ventilačné priechodky PVC
- vnútorná výplň dverí - dřevotřísková deska
- provedenia křídla v bezfalcovej verzii alebo s ostrou hranou (systém posuvných dveří na stěnu)
- zhotovenie dvojkřídlových dveří
- dvojkřídlové dveře do kovovej zárubně (na základe potvrdenie výkresov zo strany zákazníka)
- cylindrická vložka 31/36

ZÁRUBNE:

bloková [OB3]
nastavitelná zárubeň s plochou krycou lištou 60 mm [ORS1],
s oválnou krycou lištou 60 mm [ORS2] alebo s plochou krycou lištou 80 mm [ORS8]



Parma a Averno

DOSTUPNÉ MOŽNOSTI ZHOVOENÍ DVEŘNÍHO KŘÍDLA / DOSTUPNÉ MOŽNOSTI ZHOVOENIA DVEROVÉHO KŘÍDLA:



FALCOVÉ
křídlo / křídlo



JEDNOKŘÍDLÉ DVEŘE /
JEDNOKŘÍDLOVÉ DVEŘE
60 - 110
(100, 110 příplatek / za
příplatek)



DVOUKŘÍDLÉ DVEŘE /
DVOJKŘÍDLOVÉ DVEŘE
120 - 200
(příplatek / za příplatek)



SYSTÉM POSUVNÝCH DVEŘÍ /
SYSTÉM POSUVNÝCH DVEŘÍ
(příplatek / za příplatek)



VENTILACE /
VENTILÁCIA
(příplatek / za příplatek)



Parma 1



Parma 2



Parma 3



Averno 1



Averno 2



Averno 3



BAREVNOST / FAREBNOSŤ:

ENDURO fólie / fólia



intenzita používání / používania: ●●●○○

ENDURO 3D fólie / fólia

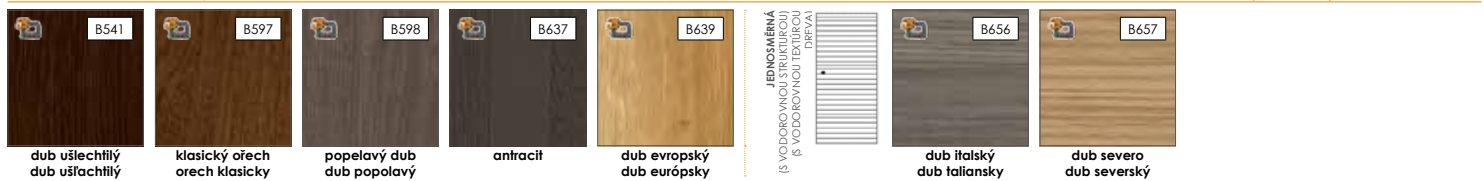

intenzita používání / používania: ●●●○○

ENDURO PLUS fólie / fólia



intenzita používání / používania: ●●●○○

ECO-FORNIR FORTE fólie / fólia

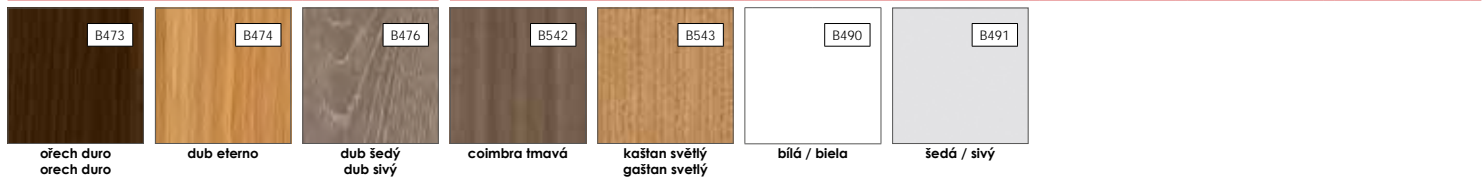

ECO-FORNIR laminat CPL

intenzita používání / používania: ●●●●●

KONSTRUKCE:

NÁZORNÝ PRŮŘEZ MODULOVÝM KŘÍDLEM PARMA, AVERNO

- 1 rám z desky MDF
- 2 výplň: „voštiny“
- 3 výplň: dutinková dřevotřískka - příplatek
- 4 rám s výplní krytý dvoustranně deskami HDF
- 5 fólie

zasklívací rám je vyrobený v barvě křídla
boční hrany a horní hrana jsou fóliované
svislé hrany křidel jsou zaoblené (info - str. 76)
u dvoukřídlových dveří se ze strany rámu vyskytuje klapačka (info - str. 76)

ROZMĚRY:

šířka jednokřídlových dveří: „60“ až „110“
šířka dvoukřídlových dveří: „120“ až „200“

STANDARDNÍ VYBAVENÍ:

zámek s roztečou 72 mm pro obyčejný klíč, WC zámek nebo zámek pro cylindrickou vložku
3 šroubovací panty nastavitelné (bielý pozink)

PŘÍPLATKY K CENĚ DVEŘÍ:

- zhotovení křídla bez otvoru pro klíč - bez příplatku
- příplatek za šířku „100“, „110“
- kryty na panty
- větrací výřez
- ventilační průchodky PVC
- vnitřní výplň - dřevotřísková deska
- provedení křídla v bezfalcové verzi nebo s ostrou hranou (systém posuvných dveří na stěnu)
- zhotovení dvoukřídlových dveří
- dvojkřídlové dveře do kovové zárubně (po potvrzení obrázků zákazníkem)
- cylindrická vložka 31/36

ZÁRUBNĚ:

bloková [OB3]
nastavitelná zárubeň s plochou krycí lištou 60 mm [ORS1],
s oválnou krycí lištou 60 mm [ORS2] nebo s plochou krycí lištou 80 mm [ORS8]

SKLO:



INFORMACE O SKLENĚNÉ VÝPLNI / INFORMÁCIE O SKLENENEJ VÝPLNI:

LESKLÁ STRANA SKLA NA STRANĚ ZÁVĚSŮ /
LESKLÁ STRANA SKLA SA NACHÁDZA NA STRANE PÁNTOV.

KONŠTRUKCIA:

PRIEREZ MODULOVÝCH DVEROVÝCH KŘÍDEL PARMA, AVERNO

- 1 rám z desky MDF
- 2 výplň: voštiny
- 3 výplň: dutinková dřevotřískka - příplatek
- 4 rám s výplní obojstranně pokrytý deskami HDF
- 5 dekorativní fólie

zasklívací rám je vyrobený vo farbe křídla
bočné hrany a horná hrana sú fóliované
zvislé hrany křidel sú zaoblené (info - str. 76)
v dvojkřídlových dveřích sa zo strany rámu je namontovaná klapačka (info - str. 76)

ROZMĚRY:

šířka jednokřídlových dveří: „60“ až „110“
šířka dvoukřídlových dveří: „120“ až „200“

ŠTANDARDNÉ VYBAVENIE:

záмок s roztečou 72 mm pre obyčajný kľúč, WC záмок alebo záмок pre cylindrickú vložku
3 pánty s možnosťou nastavenia (biely pozink)

PRIPLATKY K CENE DVEŘÍ:

- zhotovenie křídla bez otvoru pre kľúč - bez príplatku
- příplatek za šířku „100“, „110“
- kryty na závěsy
- vetrací výřez
- ventilačné priechodky PVC
- vnútorná výplň dverí - dřevotřísková deska
- provedenia křídla v bezfalcovej verzii alebo s ostrou hranou (systém posuvných dverí na stenu)
- zhotovenie dvojkřídlových dverí
- dvojkřídlové dvere do kovovej zárubně (na základe potvrdenie výkresov zo strany zákazníka)
- cylindrická vložka 31/36

ZÁRUBNE:

bloková [OB3]
nastavitelná zárubeň s plochou krycou lištou 60 mm [ORS1],
s oválnou krycou lištou 60 mm [ORS2] alebo s plochou krycou lištou 80 mm [ORS8]



Orso a Libra

DOSTUPNÉ MOŽNOSTI ZHOVOVÁNÍ DVEŘNÍHO KŘÍDLA / DOSTUPNÉ MOŽNOSTI ZHOVOVANIA DVEROVÉHO KŘÍDLA:



FALCOVÉ
křídlo / křídlo



JEDNOKŘÍDLÉ DVEŘE /
JEDNOKŘÍDLOVÉ DVEŘE
60 - 110
(100, 110 příplatek / za
příplatek)



DVOUKŘÍDLÉ DVEŘE /
DVOJKŘÍDLOVÉ DVEŘE
120 - 200
(příplatek / za příplatek)



SYSTÉM POSUVNÝCH DVEŘÍ /
SYSTÉM POSUVNÝCH DVEŘÍ
(příplatek / za příplatek)



VENTILACE /
VENTILÁCIA
(příplatek / za příplatek)



Orso 1



Orso 2



Orso 3



Orso 4

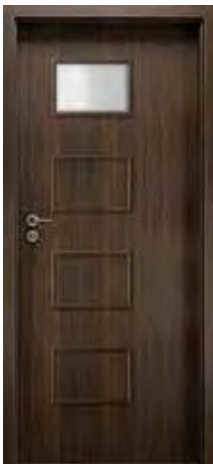

Orso 5

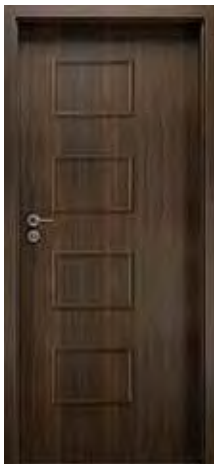

Libra



BAREVNOST / FAREBNOSŤ:

ENDURO fólie / fólia



intenzita používání / používania: ●●●○○

ENDURO 3D fólie / fólia

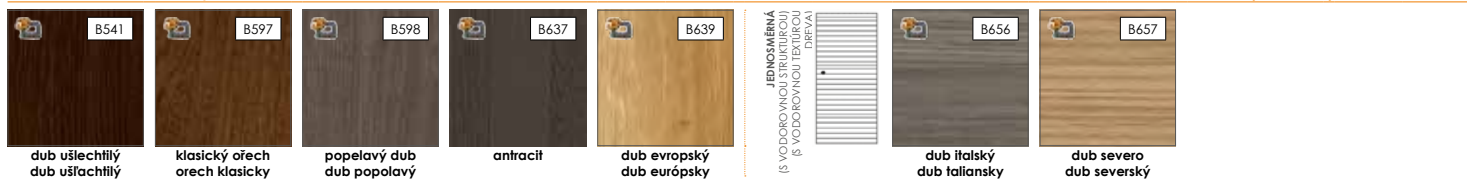

intenzita používání / používania: ●●●○○

ENDURO PLUS fólie / fólia

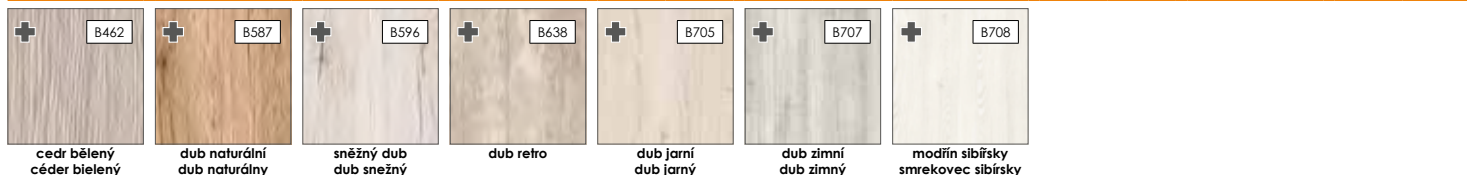

intenzita používání / používania: ●●●○○

ECO-FORNIR FORTE fólie / fólia

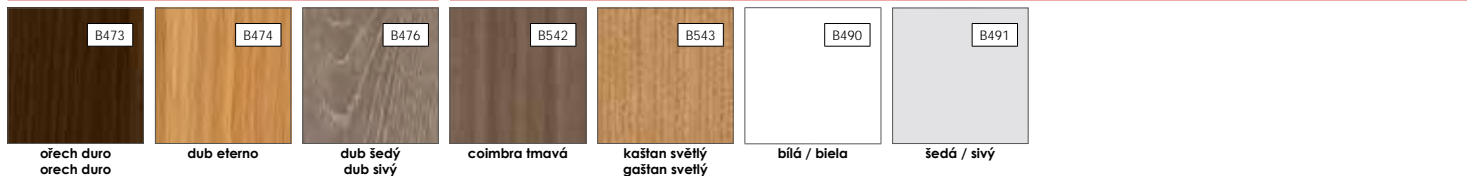

ECO-FORNIR laminat CPL

intenzita používání / používania: ●●●●●

KONSTRUKCE:

NÁZORNÝ PRŮŘEZ MODULOVÝM KŘÍDELM ORSO, LIBRA

- 1 rám z desky MDF
- 2 výplň: „voštiny“
- 3 výplň: dutinková dřevotřískka - příplatek
- 4 rám s výplní krytý dvoustranně deskami HDF
- 5 fólie

zasklívací rám je vyrobený v barvě křídla
boční hrany a horní hrana jsou fóliované
svislé hrany křidel jsou zaoblené (info - str. 76)
u dvoukřídlových dveří se ze strany rámu vyskytuje klapačka (info - str. 76)

ROZMĚRY:

šířka jednokřídlových dveří: „60“ až „110“
šířka dvoukřídlových dveří: „120“ až „200“

STANDARDNÍ VYBAVENÍ:

zámek s roztečou 72 mm pro obyčejný klíč, WC zámek nebo zámek pro cylindrickou vložku
3 šroubovací panty nastavitelné (biely pozink)

PŘÍPLATKY K CENĚ DVEŘÍ:

- zhotovení křídla bez otvoru pro klíč - bez příplatku
- příplatek za šířku „100“, „110“
- kryty na panty
- větrací výřez
- ventilační průchodky PVC
- vnitřní výplň - dřevotřísková deska
- provedení křídla v bezfalcové verzi nebo s ostrou hranou (systém posuvných dveří na stěnu)
- zhotovení dvoukřídlových dveří
- dvojkřídlové dveře do kovové zárubně (po potvrzení obrázků zákazníkem)
- cylindrická vložka 31/36

ZÁRUBNĚ:

bloková [OB3]
nastavitelná zárubeň s plochou krycí lištou 60 mm [ORS1],
s oválnou krycí lištou 60 mm [ORS2] nebo s plochou krycí lištou 80 mm [ORS8]

SKLO:



satínato

INFORMACE O SKLENĚNĚ VÝPLNI / INFORMÁCIE O SKLENENEJ VÝPLNI:

LESKLÁ STRANA SKLA NA STRANĚ ZÁVĚSŮ /
LESKLÁ STRANA SKLA SA NACHÁDZA NA STRANE PÁNTOV.

KONŠTRUKCIA:

PRIEREZ MODULOVÝCH DVEROVÝCH KŘÍDEL ORSO, LIBRA

- 1 rám z desky MDF
- 2 výplň: voštiny
- 3 výplň: dutinková dřevotřískka - příplatek
- 4 rám s výplní obojstranně pokrytý deskami HDF
- 5 dekorativní fólie

zasklívací rám je vyrobený vo farbe křídla
bočné hrany a horná hrana sú fóliované
zvislé hrany křidel sú zaoblené (info - str. 76)
v dvojkřídlových dveřích sa zo strany rámu je namontovaná klapačka (info - str. 76)

ROZMĚRY:

šířka jednokřídlových dveří: „60“ až „110“
šířka dvoukřídlových dveří: „120“ až „200“

ŠTANDARDNÉ VYBAVENIE:

záмок s roztečou 72 mm pre obyčajný kľúč, WC zámok alebo zámok pre cylindrickú vložku
3 pánty s možnosťou nastavenia (biely pozink)

PRIPLATKY K CENE DVEŘÍ:

- zhotovenie křídla bez otvoru pre kľúč - bez príplatku
- příplatek za šířku „100“, „110“
- kryty na závěsy
- vetrací výřez
- ventilačné priechodky PVC
- vnútorná výplň dverí - dřevotřísková deska
- provedenia křídla v bezfalcovej verzii alebo s ostrou hranou (systém posuvných dveří na stěnu)
- zhotovenie dvojkřídlových dveří
- dvojkřídlové dveře do kovovej zárubně (na základe potvrdenie výkresov zo strany zákazníka)
- cylindrická vložka 31/36

ZÁRUBNE:

bloková [OB3]
nastavitelná zárubeň s plochou krycou lištou 60 mm [ORS1],
s oválnou krycou lištou 60 mm [ORS2] alebo s plochou krycou lištou 80 mm [ORS8]





JEDNOKŘÍDLÉ DVEŘE /
JEDNOKŘÍDLOVÉ DVERE
60 - 90



VENTILACE / VENTILÁCIA
(příplatek / za příplatek)



MATOVÁ STRANA SKLA SE NACHÁZÍ NA
STRANĚ ZÁVĚSŮ /
MATNÁ STRANA SKLA SA NACHÁDZA NA
STRANĚ PÁNTOV

Amber 3



Amber 5



Amber 6



Amber 7



Amber 8



Amber 9



Amber 11



Amber 12



Amber 13



Amber 14

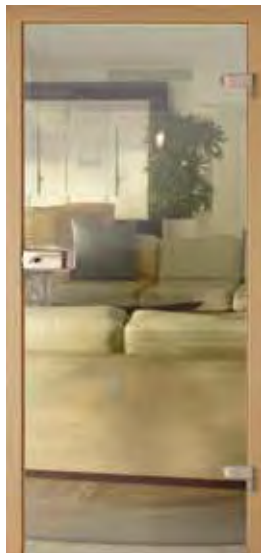

Amber 15



Amber 16

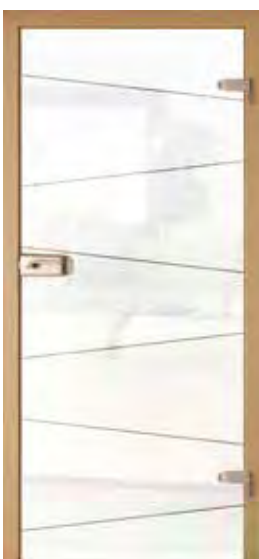

SKLO

Amber 3 - potisk na floatu / tlač na floatu

Amber 5 - potisk na floatu / tlač na floatu

Amber 6 - potisk na floatu / tlač na floatu

Amber 7 - potisk na floatu / tlač na floatu

Amber 8 - potisk na satinovaném skle / satinato tlač na satinovanom skle

Amber 9 - gravírování na satinátu / gravírovanie na satináte

Amber 11 - potisk na floatu / tlač na floatu

Amber 12 - gravírování na satinátu / gravírovanie na satináte

Amber 13 - satinato

Amber 14 - průhledné / priesračné

Amber 15 - průhledné - grafit / priesračné - grafit

Amber 16 - gravírování na satinátu / gravírovanie na satináte

Pozří film na našem
kanále YOUTUBE:

**„Montáž skleněných
dveří Amber (CZ)“**



Zhédni film na našem
kanále YOUTUBE:

**„Montáž sklenených
dverí Amber (SK)“**



 KONSTRUKCE:
tvrděné bezpečnostní sklo tloušťky 8 mm
2 panty v křídlech
skleněné tabule objednávejte v kompletu se zárubní
matová strana skla se nachází na straně závěsů

KONŠTRUKCIA: 
tvrděné bezpečnostné sklo hrúbky 8 mm
2 pánty v křídľach
sklenené tabule objednávejte v kompletu so zárubňou
matná strana skla sa nachádza na strane pántov

ROZMĚRY:	„60”	„70”	„80”	„90”	ROZMERY:
šířka křídla	617	717	817	917	šířka křídla
výška křídla	1975				výška křídla

PŘÍPLATKY K CENĚ DVEŘÍ:

PRÍPLATKY K CENE DVEŘÍ:



typy kování do křidel **AMBER** / typy kování do křidel **AMBER**



Klika skrytá - krátká (bez otvoru na zámek) / Klučka skrytá - krátká (bez otvoru na zámek)



Klika vystupující - dlouhá (bez otvoru na zámek) / Klučka vystupující - dlouhá (bez otvoru na zámek)



KOVÁNÍ (STUDIO RONDO / STUDIO CLASSIC / STUDIO ARCOS):

- Klika skrytá bez otvoru na zámek - krátká / dlouhá
- BB zámek
- PZ zámek
- WC zámek

KOVANIE (STUDIO RONDO / STUDIO CLASSIC / STUDIO ARCOS):

- Klučka skrytá bez otvoru na zámek - krátká / dlouhá
- BB zámek
- PZ zámek
- WC zámek

větrací výřez

větrací výřez

ZÁRUBNĚ:

bloková [OB3]

nastavitelná zárubeň s plochou krycí lištou 60 mm [ORS1], s oválnou krycí lištou 60 mm [ORS2] nebo s plochou krycí lištou 80 mm [ORS8]



OB3

ORS1
ORS2
ORS8

ZÁRUBNE:

bloková [OB3]

nastavitelná zárubeň s plochou krycou lištou 60 mm [ORS1], s oválnou krycou lištou 60 mm [ORS2] alebo s plochou krycou lištou 80 mm [ORS8]

Norma Decor a Libra

JEDNOKŘÍDLÉ DVEŘE /
JEDNOKŘÍDLOVÉ DVERE
60 - 90



Drzwi łamane - NORMA DECOR 1



Drzwi łamane - LIBRA



BAREVNOST / FAREBNOSŤ:
ENDURO fólie / fólia

intenzita používání / používania: ●●●○○

ENDURO 3D fólie / fólia

intenzita používání / používania: ●●●○○

ENDURO PLUS fólie / fólia

intenzita používání / používania: ●●●○○

ECO-FORNIR FORTE fólie / fólia
ECO-FORNIR laminat CPL

intenzita používání / používania: ●●●●●

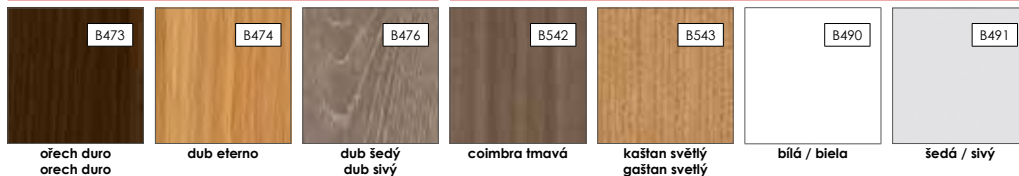
KONSTRUKCE:
NÁZORNÝ PRŮŘEZ MODULOVÝM KŘÍDLEM NORMA DECOR 1, LIBRA

1	rám z desky MDF
2	výplň: „voštiny“
3	rám s výplní krytý dvoustanně deskami HDF
5	fólie

skládací dveře se skládají ze složeného křídla a obkladu zdi na základě rámové a nastavitelné zárubně

konstrukci každé z polovic skladačích dveří tvoří rám vyrobený v MDF anebo z jehličnatého dřeva vrstveně lepeného, tloušťky 33 mm

každá z polovin křídla má jednu drážku podél vstřední hrany ze strany vstředního prvku zárubně

obě poloviny křídla jsou spojeny maskovanými závěsy

křídlo je spojené s podlahou pomocí čepu zahloubeného v její osadě, která je přišroubovaná do podlahy

spojení horní části je pomocí čepu zahloubeného v osadě, která je vybavena kolejničkou montovanou pod falc nadpraží

po kolejničce se pohybuje horní vodítko stabilizující křídlo v průběhu otevírání/zavírání. Křídlo je vybavené dvěma úchyty

madlo ve stříbrné barvě

vstřední hrany křidel jsou zaoblené (info - str. 76)

ROZMĚRY:

šířka jednokřídlových dveří: „60“ až „90“

STANDARDNÍ VYBAVENÍ:

- 2 kulatá madla stříbrné barvy
- 2 ukryté závěsy stříbrné barvy

ZÁRUBNĚ:

bloková [OB3]

nastavitelná zárubně s plochou krycí lištou 60 mm [ORS1], s oválnou krycí lištou 60 mm [ORS2] nebo s plochou krycí lištou 80 mm [ORS8]

SKLO:

satinato

INFORMACE O SKLENĚNÉ VÝPLNĚ / INFORMÁCIE O SKLENENEJ VÝPLNĚ:

LESKLÁ STRANA SKLA NA STRANĚ ZÁVĚSŮ / LESKLÁ STRANA SKLA SA NACHÁDZA NA STRANE PÁNTOV.

DALŠÍ INFORMACE: ZÁRUBNĚ / ZÁRUBNE - STR. 77 - 82

KONŠTRUKCIA:
PRIEREZ MODULOVÝCH DVEŘOVÝCH KŘÍDEL NORMA DECOR 1, LIBRA

1	rám z desky MDF
2	výplň: voštiny
3	rám s výplňou obojstranne pokrytý deskami HDF
5	dekoračná fólia

komplet skladačích dveří obsahuje složené dverné křídlo spolu so zárubňou / rámová, alebo regulovaná/

konštrukciu každej z polovic skladačích dveří tvorí rám vyrobený v MDF alebo z ihličnatého dřeva vrstveně lepeného, o hrúbke 33 mm

každá z polovic křídla má jednu drážku pozdĺž vstřední hrany ze strany vstředního prvku zárubně

obe polovice dverového křídla sú navzájom spojené pomocou skrytých závěsov

křídlo je spojené s podlahou pomocou čepu zahlbeného v její osadě, ktorá je priskrutkovaná do podlahy

spojenie hornej časti je pomocou čepu zahlbeného v její osadě, ktorá je vybavená kolejničkou montovanou pod falc nadpražia

po kolejničce sa pohybuje horné vodítko stabilizujúce křídlo v priebehu otvárania/zatvárania. Křídlo je vybavené dvoma úchyty

madlo v striebornej farbe

vstřední hrany křidel sú zaoblené (info - str. 76)

ROZMERY:

šířka jednokřídlových dveří: „60“ až „90“

ŠTANDARDNÉ VYBAVENIE:

- 2 okrúhle držadlá v striebornej farbe
- 2 skryté závěsy v striebornej farbe

ZÁRUBNE:

bloková [OB3]

nastavitelná zárubňa s plochou krycou lištou 60 mm [ORS1], s oválnou krycou lištou 60 mm [ORS2] alebo s plochou krycou lištou 80 mm [ORS8]

 ORS1
ORS2
ORS8

OB3

SYSTÉM POSUVNÝ DO STĚNY/ SYSTÉM POSUVNÝ MEDZI STENY

DO SYSTÉMU ZÁHRNUJE:
konstrukční kazetu s posuvným systémem „100“ sadu listů, sadu regulovaných krycích listů na obě strany, kartáčky a těsnění, madla chromové, saténové nebo zlaté barvy.
DO SYSTÉMU JE ZÁHRNUTÉ:
konstrukční kazeta s posuvným systémem „100“ kompletní sada listů, kompletní sada obojstranně nastavitelných krycích listů, kefy a těsnění, úchytky a provedení chrom, satén alebo zlato.

DOSTUPNÉ MOŽNOSTI ZHOTOVENÍ DVEŘNÍHO KŘÍDLA /
DOSTUPNÉ MOŽNOSTI ZHOTOVENIA DVEROVÉHO KŘÍDLA:



BEZŘALCOVÉ
KŘÍDLA / KŘÍDLA



JEDNOKŘÍDLÉ DVEŘE /
JEDNOKŘÍDLOVÉ DVEŘE
60 - 100



DVOUKŘÍDLÉ DVEŘE /
DVOJKŘÍDLOVÉ DVEŘE
120 - 200



VENTILACE /
VENTILÁCIA



SCHÉMA UMÍSTĚNÍ PRVKU ZÁRUBNĚ PRO POSUVNÝ SYSTÉM VE ZDI
ROZMIESTNENIE KOMPONENTOV RÁMU DVEŘÍ V SYSTÉME POSUVNÝCH DVEŘÍ, KTORÉ SA ZASÚVAJÚ DO STĚNY

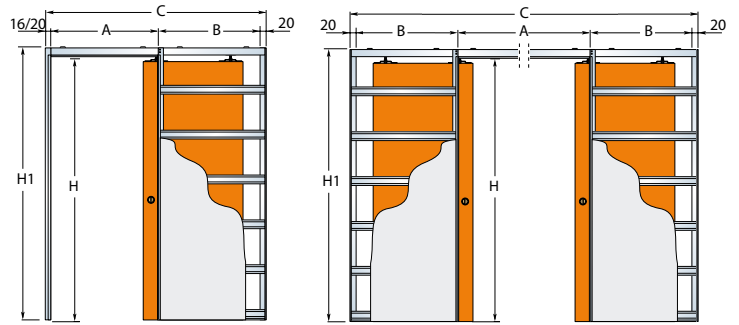

jednokřídlé dveře /
jednokřídlové dveře

dvoukřídlé dveře /
dvojkřídlové dveře

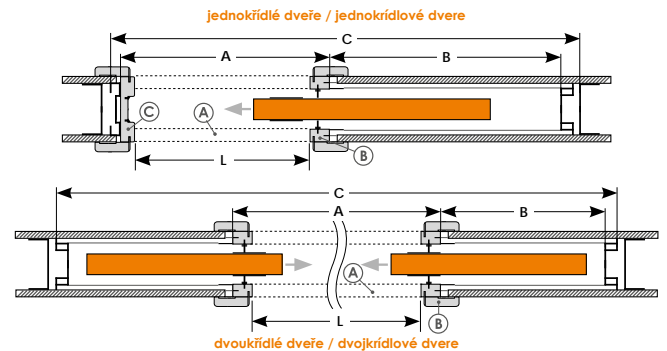

jednokřídlé dveře / jednokřídlové dveře

dvoukřídlé dveře / dvojkřídlové dveře

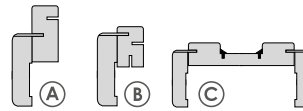

- (A) komplet nadpraží se záklopy /
vodorovná obložková lišta
- (B) komplet stojná část se záklopy /
zvislá obložková lišta
- (C) dorazový sloupek se záklopy /
dorazový slápek s obložkami

JEDNOKŘÍDLÉ DVEŘE / JEDNOKŘÍDLOVÉ DVEŘE					KŘÍDLA / KŘÍDLA	
L x H	C x H1	A	B	šířka ostění / šířka múru	šířka / šířka	výška
590 x 1960	1305 x 2065	650	615	100	618	1977
690 x 1960	1505 x 2065	750	715		718	
790 x 1960	1705 x 2065	850	815		818	
890 x 1960	1905 x 2065	950	915		918	
990 x 1960	2105 x 2065	1050	1015		1018	

DVOUKŘÍDLÉ DVEŘE / DVOJKŘÍDLOVÉ DVEŘE					KŘÍDLA / KŘÍDLA	
L x H	C x H1	A	B	šířka ostění / šířka múru	šířka / šířka	výška
1180 x 1960	2520 x 2065	1250	615	100	618	1977
1380 x 1960	2920 x 2065	1450	715		718	
1580 x 1960	3320 x 2065	1650	815		818	
1780 x 1960	3720 x 2065	1850	915		918	
1980 x 1960	4120 x 2065	2050	1015		1018	

H - světlá výška / výška svetlosti H1 - výška kazety L - světlá šířka / šířka svetlosti C - šířka kazety / šířka kazety

KAZETA SE ŠÍRKOU 100 JE URČENA PRO MODULOVÉ (NAPŘ. DOMINO, VERSAN, TAMPARO) A PLOCHÉ PLNÉ DVEŘNÍ KŘÍDLA.
KAZETA SO ŠÍRKOU 100 JE URČENÁ PRE MODULOVÉ (NAPR. DOMINO, VERSANO, TAMPARO) A PLOCHÉ PLNÉ DVEROVÉ KŘÍDLA.

KONSTRUKCE:
pouzdra s posuvným systémem „100“ nebo „125“
zárubně
kartáčku a těsnění
oválného madla ve stříbrné nebo zlaté barvě
PŘÍPLATKY K CENĚ DVEŘÍ:
rozšíření nad 20 mm – rozšiřující prvek (cena za 10 mm)
hydraulický zpomalovač BIAS (se netýká křídel D'Artagnan)
zámková sada bb nebo wc pro posuvné dveře

KONSTRUKCIA:
pouzdro s posuvným systémem „100“ alebo „125“
zárubne
kefy a tesnenie
oválne madlo v striebornej alebo zlatej farbe
PŘÍPLATKY K CENE DVEŘÍ:
rozšírenie o viac ako 20 mm - komponent sa dá rozšíriť (cena je za 10 mm)
hydraulický spomalovač BIAS (sa netýka křídel D'Artagnan)
hákový záмок na kľúč bb alebo wc

Standardní délka pera krycí lišty je 7 mm pro kazetu 100 mm. / Štandardná dĺžka pera krycej lišty je 7 mm pre kazetu 100 mm.

Nastavení do 20 mm se provádí perem krycí lišty připravené na individuální objednávku (bez příplatku).

Šířka v rozsahu do 20 mm sa dá nastaviť pomocou pera lišty, ktoré zhotovujeme na základe osobitnej požiadavky klienta (bez doplatku navyše).

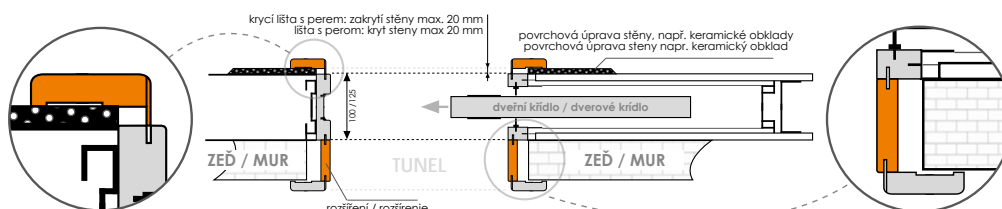

Nastavení nad 20 mm se provádí rozšířením prvku zárubně - tunel (příplatek).

Šířka v rozsahu nad 20 mm sa nastavuje tak, že sa rozšíria jednotlivé komponenty rámu dverí - tunel (příplatek).

POSUVNÝ SYSTÉM NA STĚNU / POSUVNÝ SYSTÉM NA STĚNU

DO SYSTÉMU ZAHRNULJE:
kolejnice, náprstek (1 kus), garnýž v barvě dřevěného křídla, madlo chromové, saténové nebo zlaté barvy.
DO SYSTÉMU JE ZAHRNUTÉ:
koľajnica, náprstok (1 kus), garníža vo farbe dverového křídla, madlo vo farbe chróm, satén alebo zlato.

DOSTUPNÉ MOŽNOSTI ZHOTOVENÍ DVEŘNÍHO KŘÍDLA /
DOSTUPNÉ MOŽNOSTI ZHOTOVENIA DVEROVÉHO KŘÍDLA:



BEZFALCOVÉ
křídlo / křídlo



JEDNOKŘÍDLÉ DVEŘE /
JEDNOKŘÍDLOVÉ DVEŘE
60 - 100



DVOUKŘÍDLÉ DVEŘE /
DVOUKŘÍDLOVÉ DVEŘE
120 - 200



VENTILACE /
VENTILÁCIA

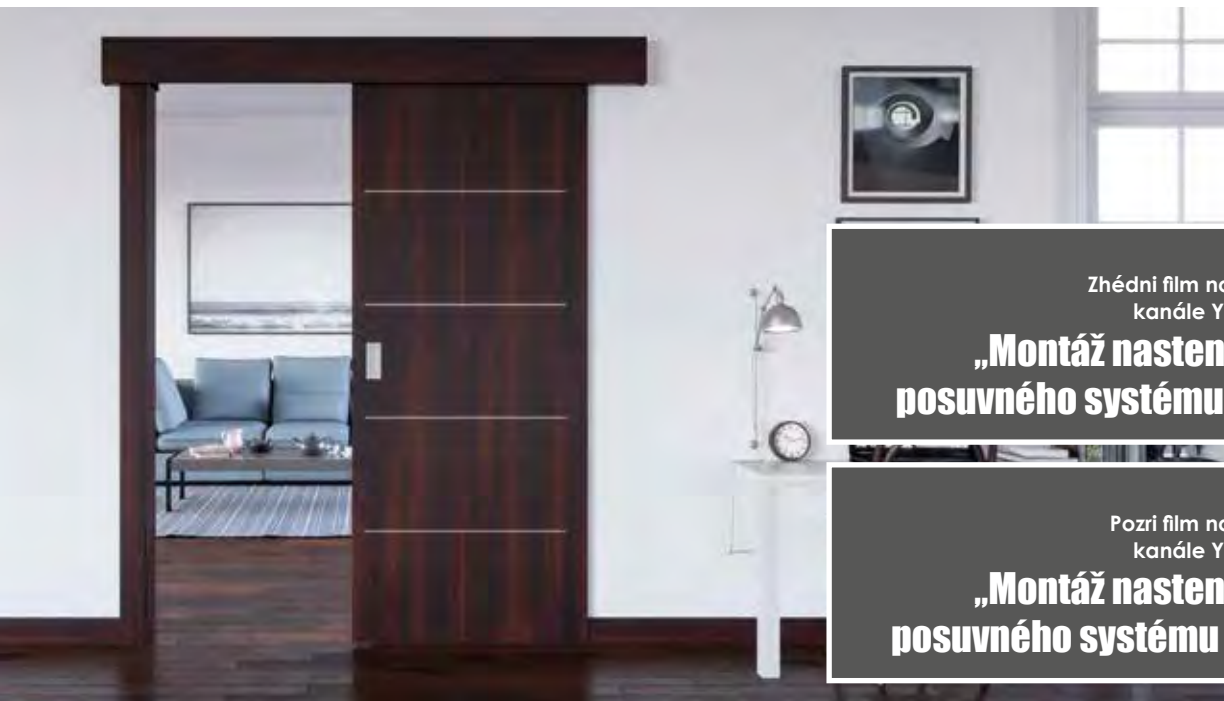

Zhédni film na našem
kanále YOUTUBE:
**„Montáž nastenného
posuvného systému (CZ)“**



Pozri film na našom
kanále YOUTUBE:
**„Montáž nastenného
posuvného systému (SK)“**



ROZMĚRY / ROZMERY:

ROZMĚR KŘÍDLA A KRYTÍ STĚNY PRO SYSTÉM NA STĚNU / ROZMĚR KŘÍDLA A KRYTÍ STĚNY PRE SYSTÉM NA STĚNU (mm)	jednokřídlové dveře / jednokřídlové dvere					dvoukřídlové dveře / dvoukřídlové dvere				
	„60“	„70“	„80“	„90“	„100“	„120“	„140“	„160“	„180“	„200“
s1 šířka křídla / šířka křídla	618	718	818	918	1018	618+618	718+718	818+818	918+918	1018+1018
s2 šířka otvoru ve zdi / šířka otvoru v stene*	640	740	840	940	1040	1258	1458	1658	1858	2058
s3 vnější šířka zárubně / vonkajšia šírka zárubne	610	710	810	910	1010	1228	1428	1628	1828	2028
s4 světlná šířka zárubně / šírka svetlosti zárubne	566	666	766	866	966	1184	1384	1584	1784	1984
s5 šířka překrytí zárubně s obložkou / šířka překrytí zárubne s obložkou	60 mm	710	810	910	1010	1328	1528	1728	1928	2128
	80 mm	750	850	950	1050	1150	1368	1568	1768	1968
h1 výška dveřního křídla / výška křídla	1975									
h2 výška otvoru ve zdi / výška otvoru v stene	2002									
h3 vnější výška zárubně / vonkajšia výška zárubne	1987									
h4 světlná výška zárubně / výška svetlosti zárubne*	1965									
h5 výška překrytí zárubně s obložkou / výška překrytí zárubne s obložkou	60 mm	2037								
	80 mm	2057								

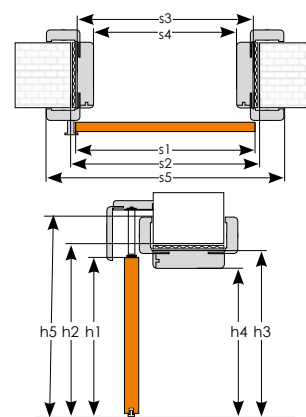

*Rozměry otvoru ve stěně pro verzi bez krytí je třeba provést shodně s rozměry krytí ve světlosti zárubně.
*Rozměry otvoru v mure pre verziu bez krytí je potrebné urobiť zhodne s rozměri krytí vo svetlosti zárubne.

ROZDĚLENÍ KOLEJNIC A GARNÝŽE PODLE ŠÍŘKY SYSTÉMU / ROZDELENIE KOĽAJNÍC A GARNÍŽE PODĽA ŠÍŘKY SYSTÉMU

Dveřní křídlo / Dverové křídlo	Délka garnýže / Dĺžka garníže	Počet kolejnic a profilů / Počet koľajnic a profilov	Dveřní křídlo / Dverové křídlo	Délka garnýže / Dĺžka garníže	Počet kolejnic a profilů / Počet koľajnic a profilov
"60"	1300 mm	1 kolejnice a montážní profily s délkou 2m / 1 koľajnica a montážny profily s dĺžkou 2m	"70" + "70", "60" + "80"	2900 mm	2 kolejnice a montážní profily s délkou 2m / 2 koľajnice a montážne profily s dĺžkou 2m
"70"	1500 mm		"70" + "80", "60" + "90"	3100 mm	
"80"	1700 mm		"80" + "80", "70" + "90", "60" + "100"	3300 mm	
"90"	1900 mm		"80" + "90", "70" + "100"	3500 mm	
"100"	2100 mm		"90" + "90", "80" + "100"	3700 mm	
"60" + "60"	2500 mm	2 kolejnice a montážní profily s délkou 2m / 2 koľajnice a montážne profily s dĺžkou 2m	"90" + "100"	3900 mm	3 kolejnice a montážní profily s délkou 2m / 3 koľajnice a montážne profily s dĺžkou 2m
"60" + "70"	2700 mm		"100" + "100"	4100 mm	

KONSTRUKCE:

garnýž v barvě dřívka – montovaná na hliníkové liště
(dva druhy podle výšky maskovací krycí lišty použité v zárubni - 60 mm nebo 80 mm)

náprstek - 1ks

kolejnice – montovaná na hliníkové liště

mušle chromové nebo saténové barvy – sada na obě strany

PŘÍPLATKY K CENĚ DVEŘÍ:

hydraulický zpomalovač BIAS (se netýká křídla D' Artagnan)

zámková sada bb nebo wc pro posuvné dveře

dorazový sloupek

stavební pouzdro s obložkou 60 mm a zarážkou (ORS3)
v příplatku je zahrnuto: stavební pouzdro s obložkou 60 mm, dorazový sloupek (bez vyřezovaného otvoru pod plechem) protiplech na hákový zámek pro svépomocnou montáž

stavební pouzdro s obložkou 80 mm a zarážkou (ORS9)
v příplatku je zahrnuto: stavební pouzdro s obložkou 80 mm, dorazový sloupek (bez vyřezovaného otvoru pod plechem) protiplech na hákový zámek pro svépomocnou montáž

PRO SYSTÉM BEZ VESTAVY DO ZDI DOPORUČUJEME GARNÝŽ S KRYCÍ LIŠTOU 60 MM

KONŠTRUKCIA:

garníža vo farbe dverového křídla – pripevnená na hliníkovú lištu
(dva druhy rímsy v závislosti od výšky krycej lišty rámu dverí - 60 mm alebo 80 mm)

náprstok - 1 ks

vodiaci lišta - pripevnená na hliníkovú lištu

úchytky v prevedení chróm alebo satén - po oboch stranách dverového křídla

PŘÍPLATKY K CENĚ DVEŘÍ:

hydraulický zpomalovač BIAS (sa netýká křídla D' Artagnan)

hákový zámek na klíč bb nebo wc

dorazový stĺpek

stavebné pouzdro s obložkou 60 mm a zarážkou (ORS3)
v príplatku je zahrnutá zárubňa so záklapkou 60mm, dorazový stĺpek (bez vyřezovaného otvoru pod plechem), protiplech na hákový zámek pre svépomocnú montáž

stavebné pouzdro s obložkou 80 mm a zarážkou (ORS9)
v príplatku je zahrnutá zárubňa so záklapkou 80mm, dorazový stĺpek (bez vyřezovaného otvoru pod plechem), protiplech na hákový zámek pre svépomocnú montáž

PRE SYSTÉMY, KDE DVEŘE NIE SÚ ZABUDOVANÉ PRIAMO DO STENY ODPOŔUČAME POUŽÍŤ GARNÍŽU SO 60 MM LIŠTOU

VSTUPNÍ KŘÍDLA – INTERIÉROVÁ / VCHODOVÉ DVEROVÉ KŘÍDLA - VNÚTORNÉ

Egida

DOSTUPNÉ MOŽNOSTI ZHOVENÍ DVEVNÍHO KŘÍDLA / DOSTUPNÉ MOŽNOSTI ZHOVENIA DVEROVÉHO KŘÍDLA:



FALCOVÉ
křídlo / křídlo



JEDNOKŘÍDLÉ DVEŘE /
JEDNOKRIDLOVÉ DVERE
80-110



IZOLAČNÍ AKUSTICKÁ /
IZOLAČNÁ AKUSTICKÁ
Rw = 27dB



2 TŘÍDA ODOLNOSTI VŮČI
VLOUPÁNÍ /
2 TŘÍDA ODOLNOSTI
VŮČI LÍPEŽI

Dveře Egida disponují bezpečnostní třídou RC 2 - pod podmínkou objednání kompletu: Dveře, doporučená zárubeň Invado, prah, klíka nejméně ve 2 bezpečnostní třídě a vložky nejméně ve 4 bezpečnostní třídě.

Dveře Egida disponují bezpečnostnou třídou RC 2 - pod podmínkou objednání kompletu: dveře, odporučaná zárubeň Invado, prah, klúčka najmenej 2tr. a vložky najmenej 4tr. bezpečnosti.



LIŠTOVÝ ZÁMOK

Viacbodový bezpečnostný zámok
triedy C. Druhá bezpečnostná trieda
zabezpečenia proti vlámaniu

LIŠTOVÝ ZÁMEK

Vícebodový zámek proti vloupání
triedy C. II. třída odolnosti proti vloupání



KOLÍKY PROTI VYPÁČENÍ /
BEZPEČNOSTNÉ TRNY PROTI VYSADENÍ
DVEŘI



ODOLNOST PROTI ZÁTĚŽI

3 zesílené závěsy
ODOLNOST VŮČI ZATAŽENÍU
3 zesílené závěsy



1 TRN POD KAŽDÝM ZÁVĚSEM
1 TRN POD KAŽDÝM ZÁVĚSEM



PANORAMATICKÉ KUKÁTKO
PANORAMATICKÉ KUKÁTKO



VÝPLŇ: VYLEHČENÁ DŘEVOTŘÍSKOVÁ DESKA
RÁM Z PŘEKLIŽKY Z JEHLIČNATÉHO DŘEVA
Třída zvukové izolace Rw = 27 dB

VÝPLŇ Z DUTINKOVEJ DREVOTRIESKY
RÁM Z IHLIČNATÉHO DŘEVA
Třída zvukovej izolácie Rw=27dB



PEVNÝ HLINÍKOVÝ PRAH
(součásti standardního vybavení)
PEVNÝ HLINÍKOVÝ PRAH
(v štandardnej výbave)

Pozří film na našem
kanále YOUTUBE:

„Montáž dveří Egida s pevnou zárubní (CZ)“



Zhédni film na našem
kanále YOUTUBE:

„Montáž dveří Egida s pevnou zárubňou (SK)“

BAREVNOST / FAREBNOSŤ:

ENDURO fólie / fólia

intenzita používání / používanía: ●●●○○



ENDURO 3D fólie / fólia

intenzita používání / používanía: ●●●○○



ENDURO PLUS fólie / fólia

intenzita používání / používanía: ●●●○○



ECO-FORNIR FORTE fólie / fólia

ECO-FORNIR laminat CPL

intenzita používání / používanía: ●●●●●



KONSTRUKCE:

NÁZORNÝ PRŮŘEZ KŘÍDLEM EGIDA

- 1 rám z překližky z jehličnatého dřeva
- 2 výplň: dutinková dřevotříska
- 3 HDF deska
- 4 fólie

záruběň o rozměrech 90 mm x 44 mm je vyrobena z náklížky jehličnatého dřeva obloženého MDF

svíslé hrany křídla jsou zaoblené (info - str. 76)

ROZMĚRY:

šířka jednokřídelých dveří: „80“ až „110“

STANDARDNÍ VYBAVENÍ:

- vícebodový lištový zámek
- 3 závěsy zesílené
- izolační akustická odolnost $R_w = 29$ dB (třída izolační akustické odolnosti $R_w = 27$ dB)
- práh stanovený hliník
- 2. třída odolnosti vůči vloupání

PŘÍPLATKY K CENĚ DVEŘÍ:

- klika + rozeta quebeck ve II bezpečnostní třídě včetně vložky (barva f6 - inox nebo f9 - tytan)
- klika + rozeta royal ve III bezpečnostní třídě včetně vložky (barva f6 - inox)
- set cylindrických vložek - klima třída II. - 30 x 40 mm - 6 klíčů
- panoramatické kukátko
- klesající těsnění do dveří do šířky 80 - 110 cm

UPOZORNĚNÍ: KE DVEŘÍM S KLESAJÍCÍM TĚSNĚNÍM SE NEPOUŽÍVA PRAHOVÁ LIŠTA

ZÁRUBNĚ:

záruběň o rozměrech 90 mm x 44 mm je vyrobena z náklížky jehličnatého dřeva obloženého MDF [KOBA]

ROZMĚRY / ROZMĚRY:	„80“	„90“	„100“	„110“
s1 šířka křídla / šířka křídla	844	944	1044	1144
s2 šířka otvoru ve zdi / šířka otvoru ve stene	920	1020	1120	1220
s3 vnější šířka zárubně / vonkajšia šířka zárubne	890	990	1090	1190
s4 světlá šířka zárubně / šířka svetlosti zárubne	802	902	1002	1102
h1 výška dveřního křídla / výška křídla	1988			
h2 výška otvoru ve zdi / výška otvoru ve stene	2030			
h3 vnější výška zárubně / vonkajšia výška zárubne	2015			
h4 světlá výška zárubně / výška svetlosti zárubne	1971			

KONŠTRUKCIA:

PRIEREZ DVEROVÝCH KŘÍDEL EGIDA

- 1 rám zo škrábovky z ihličnatého dřeva
- 2 výplň: dutinková dřevotříska
- 3 HDF deska
- 4 dekorační fólie

záruběň o rozměrech 90 mm x 44 mm vyrobena na základe lepených vrstiev ihličnatého dřeva obloženého MDF

zvislé hrany křídla sú zaoblené (info - str. 76)

ROZMĚRY:

šířka jednokřídelových dveří: „80“ až „110“

ŠTANDARDNÉ VYBAVENIE:

- viacbodový lištový zámok
- 3 zosilnené pánty
- izolačná akustická odolnosť $R_w = 29$ dB (třída izolačnej akustickej odolnosti $R_w = 27$ dB)
- hliníkový prah
- 2. třída odolnosti vůči lúpeži

PŘÍPLATKY K CENĚ DVEŘÍ:

- klučka+ rozeta Quebeck v II třídě zabezpečenia vrátane vložky (farba F6 -Inox alebo F9-Tytan)
- klučka +rozeta Royal v III třídě zabezpečenia vrátane vložky (farba F6-Inox)
- set cylindrických vložek - klima třída II. - 30 x 40 mm - 6 klíčův
- panoramatické kukátko
- padajúce těsnění do dveří do šířky 80 - 110

UPOZORNENIE: DO DVEŘÍ S KLESAJÍCÍM TĚSNĚNÍM SA NEPOUŽÍVA PRAHOVÁ LIŠTA

ZÁRUBNE:

záruběň o rozměrech 90 mm x 44 mm vyrobena na základe lepených vrstiev ihličnatého dřeva obloženého MDF [KOBA]



KOBA



DOSTUPNÉ MOŽNOSTI ZHOTOVENÍ DVEŘNÍHO KŘÍDLA /
DOSTUPNÉ MOŽNOSTI ZHOTOVENIA DVEŘOVÉHO KŘÍDLA:



FALCOVÉ
křídlo / křídlo



JEDNOKŘÍDLÉ DVEŘE /
JEDNOKŘÍDLOVÉ DVERE
70-100



DVEŘE S POŽÁRNÍ
ODOLNOSTÍ EI30 /
DVERE S ODOLNOSŤOU VOČI
POŽIARU EI30 (30 min)

Ignis



POUŽITÍ:

Protipožární dveře Ignis jsou plné, hladké, falcové, jednokřídlové EI₂ 30 s protipožární zárubní. Protipožární dveře se zárubní musí být montované ve stěnách splňující podmínky EI₂ 30 o min. hustotě 575kg/m³; v případě zděných stěn při minimální šířce ostění 115 mm.

Dveře jsou dodávány v kompletu:

- speciální protipožární vložka,
- protipožární samozavírač,
- protipožární klika a rozeta,
- **Upozornění: Do ceny křídla je nutné připočítat ceny výše uvedených elementů.**



VYUŽITIE:

Protipožiarne dvere Ignis sú dvere plné hladké falcové, jednokřídlové EI₂ 30 s protipožiarou zárubňou. Protipožiarne dvere so zárubňou musia byť montované v stenách spĺňajúce podmienky EI₂ 30 o min. hustosti 575kg/m³ v prípade murovaných stien pri min. hrúbke 115 mm.

Dvere sú dodávané v kompletu:

- špeciálna protipožiarna vložka,
- protipožiarne samozavierač,
- protipožiarne klučka a rozeta,
- **Upozornenie: do ceny křídla je potrebné prirpočítat ceny výše uvedených elementov.**



**BOBTNÁJÍCÍ TĚSNĚNÍ /
TESNENIE ZVÄČŠUJÚCE SVOJ
OBJEM**



**ODOLNOST PROTI ZÁTĚŽI
3 čepové závěsy**
**ODOLNOST PROTI ZÁTĚŽI
3 čepové závěsy**



**PROTIPOŽÁRNÍ KLIKA /
PROTIPOŽIARNA KLUČKA**



**VÝPLŇ
Deska z minerální vlny**
**VÝPLŇ
Deska z minerální vlny**



Pozří film na našem
kanále YOUTUBE:

„Montáž dveří Ignis (CZ)“



Zhédni film na našem
kanále YOUTUBE:

„Montáž dverí Ignis (SK)“

BAREVNOST / FAREBNOSŤ:
ENDURO fólie / fólia

intenzita používání / používanía: ●●●○○

ENDURO 3D fólie / fólia

intenzita používání / používanía: ●●●○○

ENDURO PLUS fólie / fólia

intenzita používání / používanía: ●●●○○

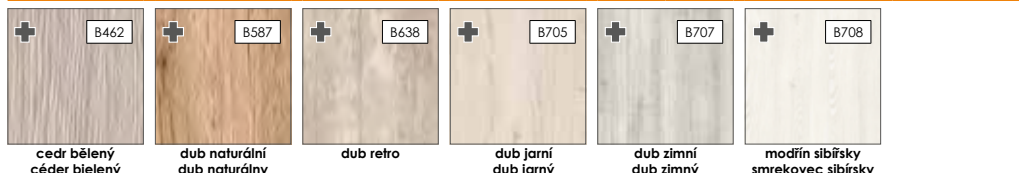
ECO-FORNIR FORTE fólie / fólia
ECO-FORNIR laminat CPL

intenzita používání / používanía: ●●●●●

KONSTRUKCE:
**NÁZORNÝ PRŮŘEZ KŘÍDLEM
IGNIS**

- 1 rám z náklizky jehličnatého dřeva
- 2 výplň: z desky z minerální vlny hustoty 120kg/m3
- 3 HDF deska o gr. 3mm
- 4 fólie

svislé hrany křídla jsou zaoblené (info - str. 76)

ROZMĚRY:

šířka jednokřídlových dveří: „70“ až „100“

STANDARDNÍ VYBAVENÍ:

- protipožární těsnění
- 3 komplety čepových závěsů
- zámek

PŘÍPLATKY K CENĚ DVEŘÍ:

- příplatek za šířku „100“
- samozávěrač
- speciální vložka splňující atest Invada

UPOZORNĚNÍ: KE DVEŘÍM S KLESAJÍCÍM TĚSNĚNÍM SE NEPOUŽÍVA PRAHOVÁ LIŠTA
ZÁRUBNĚ:

zárubeň vyrobená z MDF [ORS1/E]

ROZMĚRY / ROZMERY:	„70“	„80“	„90“	„100“
s1 šířka křídla / šířka křídla	744	844	944	1044
s2 šířka otvoru ve zdi / šířka otvoru v stěně	791	891	991	1091
s3 vnější šířka zárubně / vonkajšia šířka zárubne	766	866	966	1066
s4 světlá šířka zárubně / šířka svetlosti zárubne	700	800	900	1000
s5 šířka překrytí zárubně / šířka krytia zárubne	844	944	1044	1144
h1 výška dveřního křídla / výška křídla	1987			
h2 výška otvoru ve zdi / výška otvoru v stěně	2007			
h3 vnější výška zárubně / vonkajšia výška zárubne	1992			
h4 světlá výška zárubně / výška svetlosti zárubne	1970			
h5 výška překrytí zárubně / výška krytia zárubne	2042			

TYP	B	C	D	E	F	G	H	I	J	K	L	M	N	O	P
Šířka ostění / šířka rámu (mm)	110-119	120-139	140-159	160-179	180-199	200-219	220-239	240-259	260-279	280-299	300-319	320-339	340-359	360-379	380-399

DALŠÍ INFORMACE: PŘÍSLUŠENSTVÍ A KLIKY / DOPLNKY A KLUČKY STR. 83

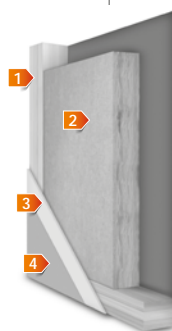
KONSTRUKCIA:
**PRIEREZ DVEROVÝCH KŘÍDEL
IGNIS**

- 1 rám z lepených vrstev ihličnatého dřeva
- 2 výplň: z desky minerální vlny o hustotě 120kg/m3
- 3 HDF deska o gr. 3mm
- 4 dekorační fólie

svislé hrany křídla sú zaoblené (info - str. 76)

ROZMERY:

šířka jednokřídlových dveří: „70“ až „100“

ŠTANDARDNÉ VYBAVENIE:

- protipožiarne tesnenie
- 3 komplety čapových pántov
- záмок

PRIPLATKY K CENE DVEŘÍ:

- příplatek za šířku „100“
- samozávěrač
- špeciálna vložka splňujúca atest y Invada

UPOZORNENIE: DO DVEŘÍ S KLESAJÍCÍM TĚSNĚNÍM SA NEPOUŽÍVA PRAHOVÁ LIŠTA
ZÁRUBNE:

zárubňa vyrobená z MDF [ORS1/E]



ORS1/E

ROZMĚRY / ROZMERY

	„60”	„70”	„80”	„90”	„100”	„110”
A	618	718	818	918	1018	1118
B	644	744	844	944	1044	1144
C	1975					
D	1988					

ROZMĚRY A A C JSOU VNĚJŠÍ ROZMĚRY KŘÍDEL BEZ POLODRÁŽKY (DO POSUVNÝCH SYSTÉMŮ)
ROZMĚRY A A C SÚ VONKAJŠIE ROZMĚRY KŘÍDEL BEZ POLODRÁŽKY (DO POSUVNÉHO SYSTÉMU)

POUŽITÍ KLAPAČKY VE DVOJITÝCH KŘÍDLECH / POUŽITIE ZAMYKACEJ LIŠTY PRI DVOJKRÍDLOVÝCH DVERÁCH

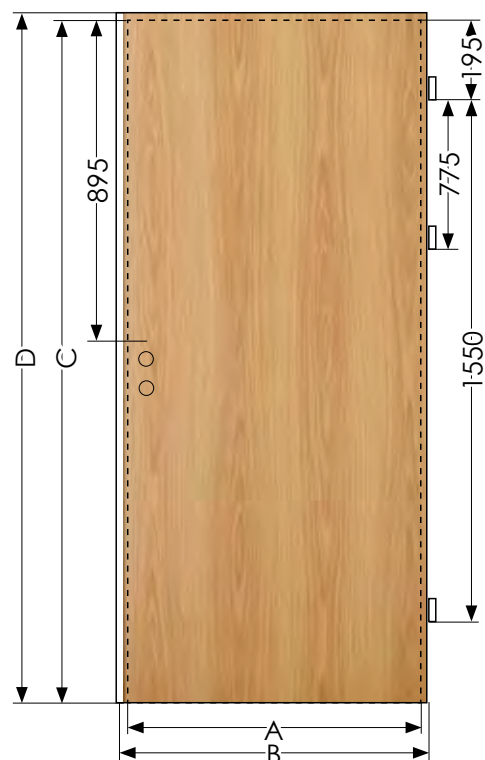
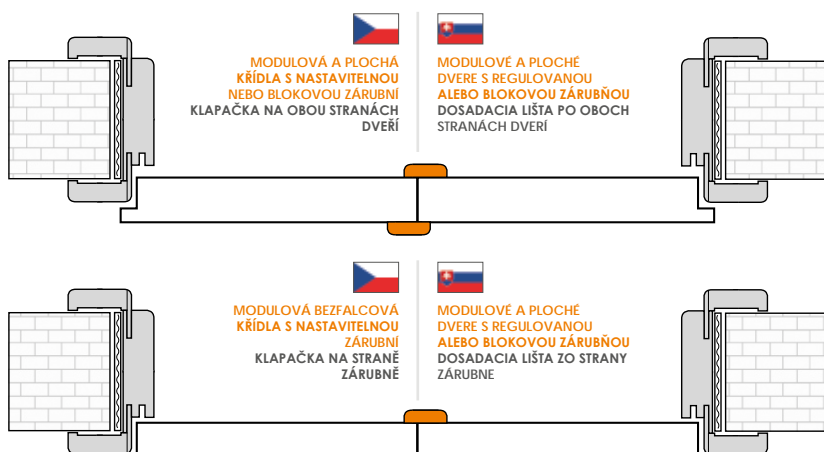

VZNIK ZAOBLENÝCH HRAN V KŘÍDLECH INVADO / VZNIK ZAOBLENÝCH HRÁN V KŘÍDLECH INVADO

RODZAJ SKRZYDŁA	OTOČNÉ		POSUVNÉ	HRANA STYKU DVOUKRÍDLYCH DVEŘÍ / HRANA STYKU DVOJ FALCOVÉ BEZFALCOVÉ KRÍDLOVÝCH DVEŘI
	FALCOVÉ	BEZFALCOVÉ		
MODULOVÉ / MODULOVÉ	✓	✓	✓	✓
HLADKÉ	✓		X	X
DVEŘE SKLÁDACÍ / DVEŘE SKLÁDACIE	✓*			
EGIDA	✓			
IGNIS	✓			

✓ - zaoblené hrany, X bez zaoblené hrany / bez zaoblenej hrany * POUZE NA VNĚJŠÍCH SVISLÝCH HRANÁCH. OSTATNÍ NAOSTRO / IBA NA VNÚTORNÝCH ZVISLÝCH HRANÁCH. OSTATNĚ OSTNÁ HRANA

VENTILACE / VENTILÁCIA



větrací výřez / vetrací výrez



ventilační mřížka / ventilačná mriežka (Norma Decor)



ventilační průchodka / ventilačná priechodka

křídlo / křídlo	křídlo s ventilačními průchodkami / křídlo s ventilačními priechodkami		křídlo s ventilačním seřiznutím / dverné křídlo s vetracím výrezom	křídlo s ventilační mřížkou / křídlo s ventilačnou mriežkou
	počet průchodok / počet priechodiek	ventilační povrch průchodek spolu se světlym průměrem / ventilačný povrch priechodiek spolu so svetlym priemerom (7mm) m2	Ventilační plocha seřiznutí se světlostí (7 mm) m2 / vetracia časť s otvorní a so svetelnou výškou (7mm) m2	ventilační povrch ventilační mřížky spolu se světlym průměrem / ventilačná plocha ventilačnej mriežky spolu so svetlym priemerom (7mm) m2
„60”	3	0,0060	0,0042	> 0,022
„70”	4	0,0074	0,0060	
„80”	5	0,0087	0,0078	
„90”	6	0,0100	0,0096	
„100”	6	0,0107	0,0114	
„110”	6	0,0114	0,0132	

KOLEKCE KŘÍDEL, VE KTERÝCH NENÍ MOŽNÉ POUŽÍT VENTILAČNÍ PŘŮCHODKY, FRÉZOVÁNÍ PRO VENTILACI A VENTILAČNÍ MŘÍŽKY: KOLEKCE KŘÍDEL D'ARTAGNAN. POSUVNÁ KŘÍDLA PLNÍ ÚLOHU VENTILACE Z DŮVODU KONSTRUKCE SYSTÉMU. V KŘÍDLECH INVADO NEEEXISTUJE MOŽNOST SOUČASNÉHO POUŽITÍ NĚKOLIKA ZPŮSOBŮ ŘEŠENÍ VENTILACE.

KOLEKCE KŘÍDEL, V KTORÝCH SA NEMOŽU POUŽÍT VENTILAČNÉ PŘIECHODKY, FRÉZOVANIE PRE VENTILACIU A VENTILAČNÉ MŘIEŽKY: KOLEKCE KŘÍDEL D'ARTAGNAN. PRESUVNÉ KŘÍDLA SPŔŔAJAJU POŽIADAVKU O VENTILACIU S OHLIADOM NA KONŠTRUKCIU SYSTÉMU. V KŘÍDLECH INVADO NEEEXISTUJE MOŽNOST POUŽITIA SÚČASNE NĚKOLIKÝCH VENTILAČNÝCH RIEŠENÍ.

ORS1 / ORS2 / ORS8 NASTAVITELNÁ ZÁRUBEŇ / NASTAVITELNÁ ZÁRUBŇA



ORS1

ÚHELNÍK S PLOCHOU KRYCÍ LIŠTOU O ŠÍŘCE 60MM A PEREM 30 MM (STANDARD)
ROHOVNÍK S PLOCHOU KRYCÍ LIŠTOU SO ŠÍŘKOU 60 MM A PEROM 30 MM (STANDARD)



ORS2

ÚHELNÍK S OVÁLNOU KRYCÍ LIŠTOU O ŠÍŘCE 60 MM A PEREM 30 MM (PŘÍPLATEK)
ROHOVNÍK S OVÁLNOU KRYCÍ LIŠTOU SO ŠÍŘKOU 60 MM A PEROM 30 MM (ZA PŘÍPLATOK)



ORS8

ÚHELNÍK S PLOCHOU KRYCÍ LIŠTOU O ŠÍŘCE 80 MM A PEREM 30 MM (PŘÍPLATEK)
ROHOVNÍK S PLOCHOU KRYCÍ LIŠTOU SO ŠÍŘKOU 80 MM A PEROM 30 MM (ZA PŘÍPLATOK)

KONSTRUKCE:

rám z desky MDF

obložení dveří – všechny fólie dostupné v kolekci INVADO

sada standardních úhelníků spojovaných v úhlu 45°:
standardní úhelník se skládá z ploché krycí lišty o šířce 60 mm a pera o délce 30 mm [ORS1] (lze použít pero o délce 50 mm a / nebo plochou krycí lištu o šířce 80 mm [ORS8] nebo oválnou krycí lištu o šířce 60 mm [ORS2] – viz tabulka příplatků str. 79

ROZMĚRY:

pro jednokřídlé dveře šíře „60“ - „110“

pro dvoukřídlé dveře šíře „120“ - „200“

Nastavitelné zárubně jsou vyráběny v rozměrech pro tloušťku zdi v intervalech každých 20 mm. Minimální tloušťka zdi je 75 mm. Zárubně pro tloušťku zdi větší než 340 mm se skládají ze dvou spojených prvků.

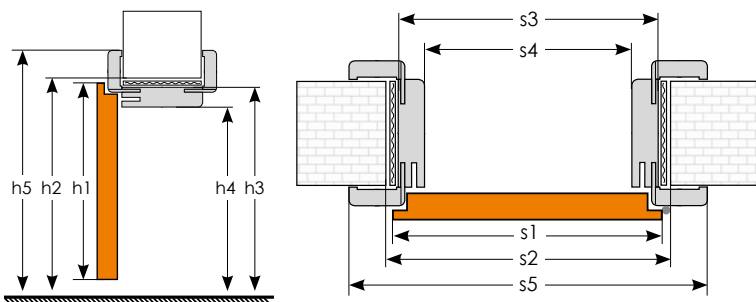

KONŠTRUKCIA:

rám z dosky MDF

povrchová úprava - všetky druhy dekoračných fólií v ponuke firmy INVADO

štandardný rohovník sa skladá z plochej krycej lišty so šírkou 60 mm a pera s dĺžkou 30 mm [ORS1] (môže sa použiť aj pero s dĺžkou 50 mm alebo plochá krycia lišta so šírkou 80 mm [ORS8] či oválna krycia lišta so šírkou 60 mm [ORS2] - pozri tabuľku komponentov za príplatok str. 79

ROZMERY:

pre jednokřídlové dveře šířky „60“ - „110“

pre dvoukřídlové dveře šířky „120“ - „200“

Nastavitelné zárubne sú vyrobené v rozmeroch na hrúbku múru v intervaloch každých 20 mm. Minimálna hrúbka múru je 75 mm. Zárubne pre hrúbku múru viac, ako 340 mm, sa skladajú z dvoch spolu prepojených prvkov.

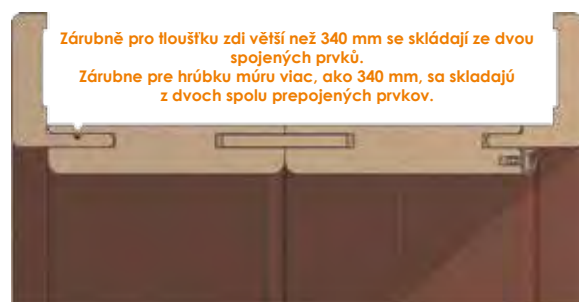

ROZMĚRY / ROZMERY		jednokřídlové dveře / jednokřídlové dveře						dvoukřídlové dveře / dvojkřídlové dveře									
křídlo/ křídlo		„60“	„70“	„80“	„90“	„100“	„110“	„120“	„130“	„140“	„150“	„160“	„170“	„180“	„190“	„200“	
s1	šířka křídla / šířka křídla	644	744	844	944	1044	1144	1264	1364	1464	1564	1664	1764	1864	1964	2064	
s2	šířka otvoru ve zdi / šířka otvoru v stěně	674	774	874	974	1074	1174	1294	1394	1494	1594	1694	1794	1894	1994	2094	
s3	vnější šířka zárubně / vonkajšia šířka zárubne	644	744	844	944	1044	1144	1264	1364	1464	1564	1664	1764	1864	1964	2064	
s4	světlná šířka zárubně / šířka svetlosti zárubne	600	700	800	900	1000	1100	1220	1320	1420	1520	1620	1720	1820	1920	2020	
s5	šířka překrytí zárubně / šířka krytia zárubne	krycí / krycia lišta 60 mm [ORS7]	744	844	944	1044	1144	1244	1364	1464	1564	1664	1764	1864	1964	2064	2164
		krycí / krycia lišta 80 mm [ORS10]	784	884	984	1084	1184	1284	1404	1504	1604	1704	1804	1904	2004	2104	2204
h1	výška dveřního křídla/ výška křídla	1988															
h2	výška otvoru ve zdi / výška otvoru v stěně	2008															
h3	vnější výška zárubně / vonkajšia výška zárubne	1993															
h4	světlná výška zárubně / výška svetlosti zárubne	1971															
h5	výška překrytí zárubně / výška krytia zárubne	krycí / krycia lišta 60 mm [ORS7]	2043														
		krycí / krycia lišta 80 mm [ORS10]	2063														

TYP	A	B	C	D	E	F	G	H	I	J	K	L	M	N	O	P	Q	R	S	T	U
Šířka ostění / Šířka múru (mm)	75	95	120	140	160	180	200	220	240	260	280	300	320	340	360	380	400	420	440	460	480
	94	114	139	159	179	199	219	239	259	279	299	319	339	359	379	399	419	439	459	479	499

Pozří film na našem kanále YOUTUBE:
„Montáž obložkové zárubně (CZ)“

Zhédni film na našem kanále YOUTUBE:
„Montáž nastaviteľnej zárubne (SK)“

Pozří film na našem kanále YOUTUBE:
„Změna rozsahu zárubně (CZ)“

Zhédni film na našem kanále YOUTUBE:
„Zmena rozsahu zárubne (SK)“

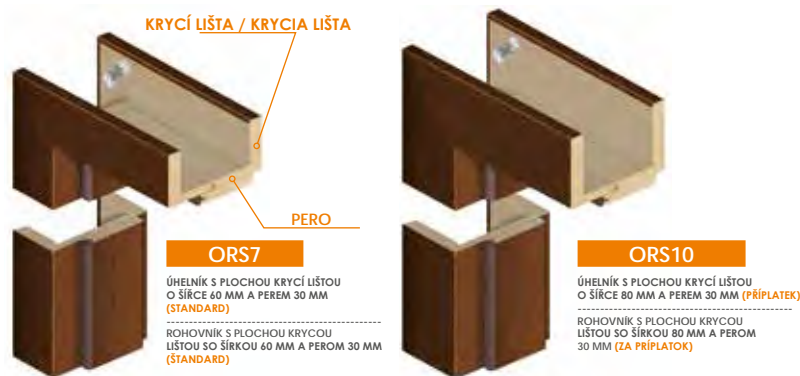

KONSTRUKCE:

rám z desky MDF
 obložení dveří – všechny fólie dostupné v kolekci INVADO
 sada standardních úhelníků spojovaných v úhlu 45°:
 standardní úhelník se skládá z ploché krycí lišty o šířce 60 mm a pera o délce 30 mm [ORS7] (lze použít pero o délce 50 mm a / nebo plochou krycí lištu o šířce 80 mm [ORS10] – viz tabulka příplatků str. 79

ROZMĚRY:

pro jednokřídlé dveře šíře „60“ - „100“
 pro dvoukřídlé dveře šíře „120“ - „200“

Nastavitelné zárubně jsou vyráběny v rozměrech pro tloušťku zdi v intervalech každých 20 mm. Minimální tloušťka zdi je 75 mm. Zárubně pro tloušťku zdi větší než 340 mm se skládají ze dvou spojených prvků.

KONŠTRUKCIA:

rám z desky MDF
 povrchová úprava - všetky druhy dekoračných fólií v ponuke firmy INVADO
 kompletná sada štandardných rohovníkov spájajúcich sa pod uhlom 45 stupňov:
 štandardný rohovník sa skladá z plochej krycej lišty so šírkou 60 mm a pera s dĺžkou 30 mm [ORS7] (môže sa použiť aj pero s dĺžkou 50 mm alebo plochá krycia lišta so šírkou 80 mm [ORS10] - pozri tabuľku komponentov za príplatek str. 79

ROZMERY:

pre jednokřídlové dveře šířky „60“ - „100“
 pre dvojkřídlové dveře šířky „120“ - „200“

Nastavitelné zárubne sú vyrobené v rozmeroch na hrúbku múru v intervaloch každých 20 mm. Minimálna hrúbka múru je 75 mm. Zárubne pre hrúbku múru viac, ako 340 mm, sa skladajú z dvoch spolu prepojených prvkov.

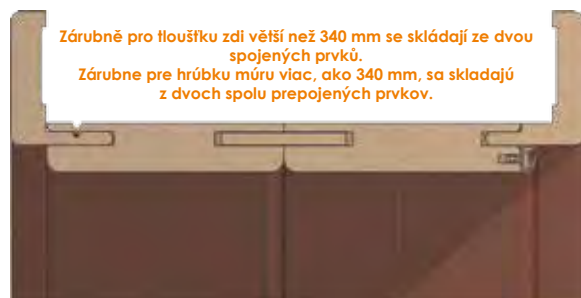
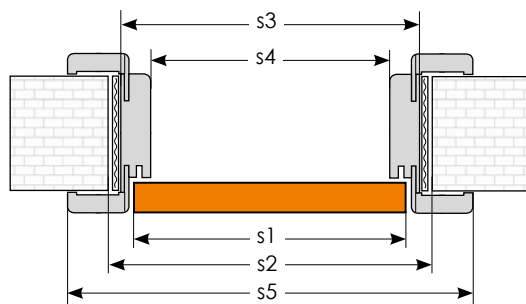
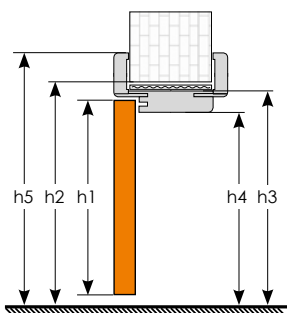

ROZMĚRY / ROZMERY		jednokřídlové dveře / jednokřídlové dvere					dvojkřídlové dveře / dvojkřídlové dvere									
křídlo / křídlo		„60“	„70“	„80“	„90“	„100“	„120“	„130“	„140“	„150“	„160“	„170“	„180“	„190“	„200“	
s1	šířka křídla / šířka křídla	618	718	818	918	1018	1239	1339	1439	1539	1639	1739	1839	1939	2039	
s2	šířka otvoru ve zdi / šířka otvoru v stene	674	774	874	974	1074	1294	1394	1494	1594	1694	1794	1894	1994	2094	
s3	vnější šířka zárubně / vonkajšia šířka zárubne	644	744	844	944	1044	1264	1364	1464	1564	1664	1764	1864	1964	2064	
s4	světla šířka zárubně / šířka svetlosti zárubne	600	700	800	900	1000	1220	1320	1420	1520	1620	1720	1820	1920	2020	
s5	šířka překrytí zárubně / šířka krytia zárubne	krycí / krycia lišta 60 mm [ORS7]	744	844	944	1044	1144	1364	1464	1564	1664	1764	1864	1964	2064	2164
		krycí / krycia lišta 80 mm [ORS10]	784	884	984	1084	1184	1404	1504	1604	1704	1804	1904	2004	2104	2204
h1	výška dveřního křídla / výška křídla	1975														
h2	výška otvoru ve zdi / výška otvoru v stene	2008														
h3	vnější výška zárubně / vonkajšia výška zárubne	1993														
h4	světla výška zárubně / výška svetlosti zárubne	1971														
h5	výška překrytí zárubně / výška krytia zárubne	krycí / krycia lišta 60 mm [ORS7]	2043													
		krycí / krycia lišta 80 mm [ORS10]	2063													

TYP	A	B	C	D	E	F	G	H	I	J	K	L	M	N	O	P	Q	R	S	T	U
Šířka ostění / Šířka múru (mm)	75	95	120	140	160	180	200	220	240	260	280	300	320	340	360	380	400	420	440	460	480
	94	114	139	159	179	199	219	239	259	279	299	319	339	359	379	399	419	439	459	479	499

Pozří film na našem kanále YOUTUBE:
„Změna rozsahu zárubně (CZ)“



Zhédni film na našem kanále YOUTUBE:
„Zmena rozsahu zárubne (SK)“

OB3

BLOKOVÁ



OB3

BLOKOVÁ ZÁRUBEŇ (STANDARD)

BLOKOVÁ ZÁRUBŇA (STANDARD)



OB3 + LO1

BLOKOVÁ ZÁRUBEŇ + LIŠTA PLOCHÁ LO1 (PŘÍPLATEK)

BLOKOVÁ ZÁRUBŇA + LIŠTA PLOCHÁ LO1 (ZA PŘÍPLATOK)

KONSTRUKCE:

rám z desky MDF

obložení dveří – všechny fólie dostupné v kolekci INVADO

ROZMĚRY:

pro jednokřídlé dveře šíře „60“ - „110“

pro dvoukřídlé dveře šíře „120“ - „200“

Řez vlysu: 90 x 44 mm.

KONŠTRUKCIA:

rám z desky MDF

povrchová úprava - všetky druhy dekoračných fólií v ponuke firmy INVADO

ROZMERY:

pre jednokrídlové dvere šírky „60“ - „110“

pre dvojkrídlové dvere šírky „120“ - „200“

Prierez vlysu: 90 x 44 mm

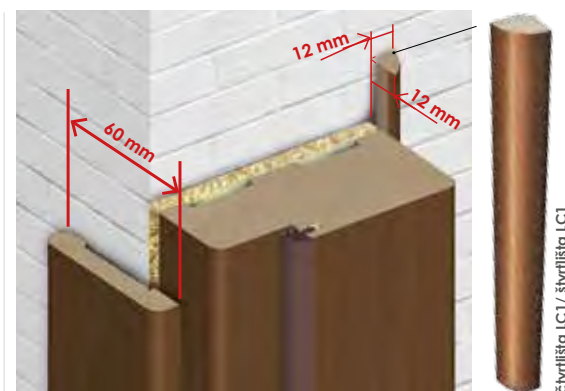
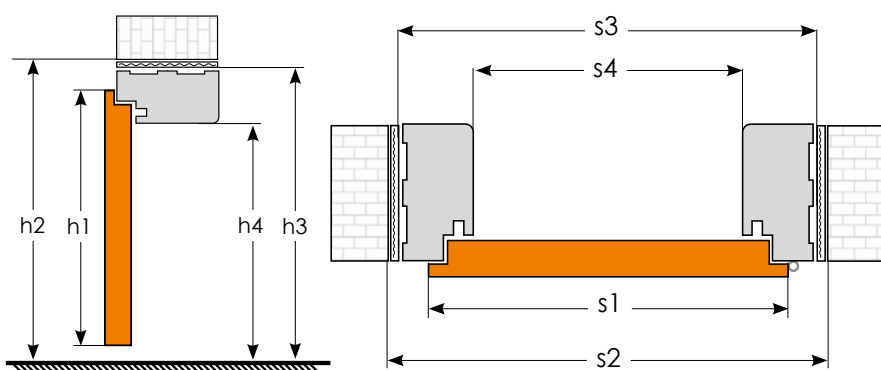

Použití čtvrtlišty LC1 spolu s obložkou LO1 a její krycí plochou /
Použitie štvrťvalčeka LC1 spolu s obložkou LO1 a ich krycia plocha

ROZMĚRY / ROZMERY	jednokřídlé dveře / jednokrídlové dvere						dvoukřídlé dveře / dvojkrídlové dvere									
	„60“	„70“	„80“	„90“	„100“	„110“	„120“	„130“	„140“	„150“	„160“	„170“	„180“	„190“	„200“	
s1 šířka křídla / šírka krídla	644	744	844	944	1044	1144	1264	1364	1464	1564	1664	1764	1864	1964	2064	
s2 šířka otvoru ve zdi / šírka otvoru v stene	718	818	918	1018	1118	1218	1338	1438	1538	1638	1738	1838	1938	2038	2138	
s3 vnější šířka zárubně / vonkajšia šírka zárubne	688	788	888	988	1088	1188	1308	1408	1508	1608	1708	1808	1908	2008	2108	
s4 světlá šířka zárubně / šírka svetlosti zárubne	600	700	800	900	1000	1100	1220	1320	1420	1520	1620	1720	1820	1920	2020	
h1 výška dveřního křídla / výška krídla	1987															
h2 výška otvoru ve zdi / výška otvoru v stene	2029															
h3 vnější výška zárubně / vonkajšia výška zárubne	2014															
h4 světlá výška zárubně / výška svetlosti zárubne	1970															

DODATEČNÉ VOLBY PRO NASTAVITELNOU A BLOKOVOU ZÁRUBEŇ:

nadsvětlik dodávaný bez prosklení

zárubeň do dvojkřídlových dveří

ávěs navíc (u rozměru 60-80) - POLSKÁ NORMA

NASTAVITELNÁ ZÁRUBEŇ A NASTAVITELNÁ ZÁRUBEŇ PRO MODULOVÁ BEZFALCOVÁ KŘÍDLA:

zárubeň regulovaná oválná [ORS2]

standardní úhelník (pero 30 mm, krycí lišta 60 nebo 80 mm)

úhelník s delším perem + 20 mm (pero 50 mm, krycí lišta 60 nebo 80 mm)

plochá krycí lišta o šířce 80 mm spojovaná v úhlu 45° [ORS8] / [ORS10]

slepá zárubeň - tunel - neplatí pro zárubně pro modulové bezfalcové dveře

zárubeň s dorazovým sloupkem do jednokřídlového nástěnného posuvného systému (jen plochá obložka ORS3 nebo ORS9) - neplatí pro zárubně pro modulové bezfalcové dveře

BLOKOVÁ ZÁRUBEŇ:

čtvrťlišta LC1 – kpl

krycí lišta plochá LO1 – kpl

KRYCÍ LIŠTA (LO1) A ČTVRTVÁLEK (LC1) SE MOHOU POUŽÍVAT PRO BLOKOVOU ZÁRUBEŇ PRO DVEŘE ŠÍROKÉ „60“-„90“. PRO DVEŘE ŠÍROKÉ „100“ A „110“ JE TŘEBA OBJEDNAT DVOJITOU KRYCÍ LIŠTU NEBO DVOJITÝ ČTVRTVÁLEK (LC2).

VOLITELNÉ MOŽNOSTI PRE REGULOVANÚ ALEBO BLOKOVÚ ZÁRUBŇU:

nadsvětlik dodávaný bez presklenia

zárubňa do dvojkřídlových dverí

záves navíc (pri zárubni rozmer 60-80) - POLSKÁ NORMA

NASTAVITELNÁ ZÁRUBEŇ A NASTAVITELNÁ ZÁRUBEŇ PRE MODULOVÉ BEZFALCOVÉ KŘÍDLA:

zárubňa regulovaná oválna [ORS2]

štandardný rohovník (pero 30 mm, krycia lišta 60 alebo 80 mm)

rohovník s dlhším perom + 20 mm (pero 50 mm, krycia lišta 60 alebo 80 mm)

plochá krycia lišta so šírkou 80 mm spojená pod uhlom 45 stupňov [ORS8] / [ORS10]

slepá zárubňa - tunel - nevzťahuje sa na zárubňu pre modulové bezfalcové dvere

zárubňa s dorazovým stĺpkom do jednokřídlového nástěnného posuvného systému (iba plochá obložka ORS3 alebo ORS9) - nevzťahuje sa na zárubňu pre modulové bezfalcové dvere

BLOKOVÁ ZÁRUBŇA:

štvrťlišta LC1 – kpl

krycia lišta plochá LO1 – kpl

KRYCIA LIŠTA (LO1) MÔŽE BYŤ SPOLU SO ŠTVRTVÁLEKOM (LO1) POUŽITÁ PRI BLOKOVEJ ZÁRUBNI, PRI DVEŘÁCH SO ŠÍRKOU „60“-„90“. PRI DVEŘÁCH SO ŠÍRKOU „100“ A „110“ JE POTREBNÉ OBJEDNAŤ SI KRYCIU LIŠTU ALEBO ZDVOJENÝ ŠTVRTVÁLEK (LC2).

NEVIDITELNÁ ZÁRUBEŇ / NEVIDITELNÝ RÁM DVERÍ - SARA-PRO

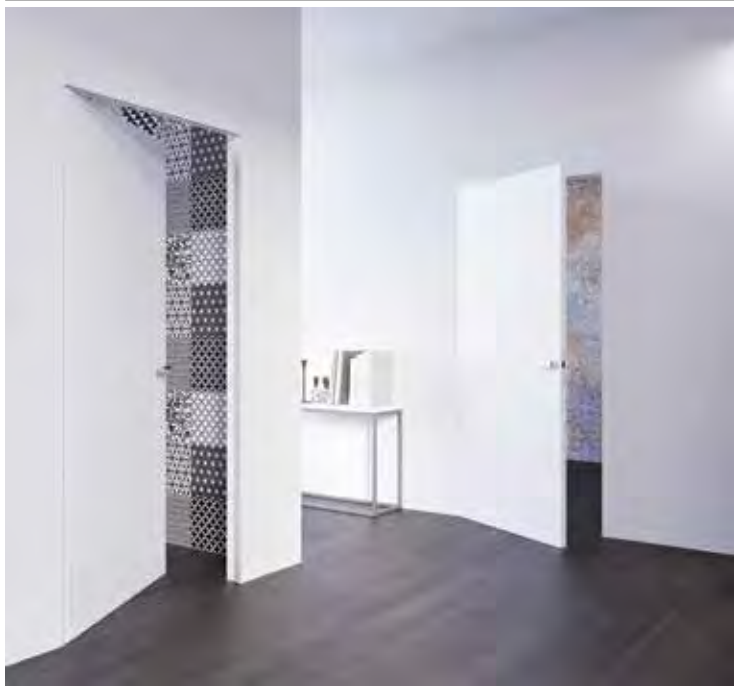

 Zárubeň Sara Pro přináší naprosto novou kvalitu do dekorace interiéru. Díky tomu, že není viditelná pouhým okem, získává prostor a lehkost. Je ideální pro minimalistické a moderní uspořádání. Dostupná ve venkovní i interiérové verzi.

 Rám dverí Sara Pro predstavuje úplne novú perspektívu v zariaďovaní interiérov. Rám je ukrytý a nie je vidno, preto priestor sa zdá byť odľahčený. Je ideálny pre interiéry v minimalistickom a modernom štýle. Je dostupný vo vnútornej a vonkajšej verzii.

KONSTRUKCE KŘÍDLA:

rám z desky MDF
 výplň „voššina“ nebo dutinková dřevotřískka (příplatek)
 rám s výplní oboustranně obložený HDF deskou
 plocha a hrany křídla jsou ošetřeny základním nátěrem a připravené k tapetování nebo nátěru (tapetování a nátěr provádí zákazník vlastními silami)

ROZMĚRY:

šířka jednokřídlových dveří: „70“ až „90“

STANDARDNÍ VYBAVENÍ:

zámek s roztečí 72 mm pro obyčejný klíč, WC zámek nebo zámek pro cylindrickou vložku
 2 zapuštěné závěsy

PŘÍPLATKY K CENĚ DVEŘÍ:

zhotovení křídla bez otvoru pro klíč
 vnitřní výplň - dřevotřísková deska
 ventilační mřížka
 větrací výřez
 ventilační průchodky PVC
 cylindrická vložka 31/36

DALŠÍ INFORMACE: ZÁRUBEŇ SARA-PRO SE DÁ NATŘÍT BARVOU NA STĚNU PO NANESENÍ ZÁKLADNÍHO PENETRAČNÍHO NÁTĚRU KTERÝ JE PŘILOŽEN V BALENÍ

KONŠTRUKČNÉ RIEŠENIE DVERNEHO KŘÍDLA:

rám z dosky MDF
 výplň „voššina“ alebo dutinková drevotrieska (príplatek)
 rám spolu s výplňou dverí je obložený z oboch strán HDF doskou
 na rovných plochách a rohoch dverného křídla je nanosený základný náter a teda sú pripravené na nanosenie tapety alebo vonkajšieho náteru (nanosenie tapety a realizácia náteru je vo vlastnej réžii)

ROZMERY:

šířka jednokřídlových dveří: „70“ až „90“

ŠTANDARDNÉ VYBAVENIE:

záмок s roztečou 72 mm pre obyčejný klúč, WC záмок alebo záмок pre cylindrickú vložku
 2 zápuštné závesy

PŘÍPLATKY K CENĚ DVEŘÍ:

zhotovenie křídla bez otvoru pre klúč
 vnútorná výplň dverí - drevotriesková doska
 ventilačná mriežka
 vetrací výrez
 ventilačné priechodky PVC
 cylindrická vložka 31/36

DALŠÍ INFORMACE: ZÁRUBŇ SARA-PRO SA DÁ NATŘÍT BARVOU NA STĚNU PO NANESENÍ ZÁKLADNÍHO PENETRAČNÍHO NÁTĚRU, KTERÝ JE PŘILOŽEN V BALENÍ

NEVIDITELNÁ ZÁRUBEŇ INTERIÉROVÁ / NEVIDITELNÝ RÁM DVERÍ VNÚTORNÝ - SARA-PRO

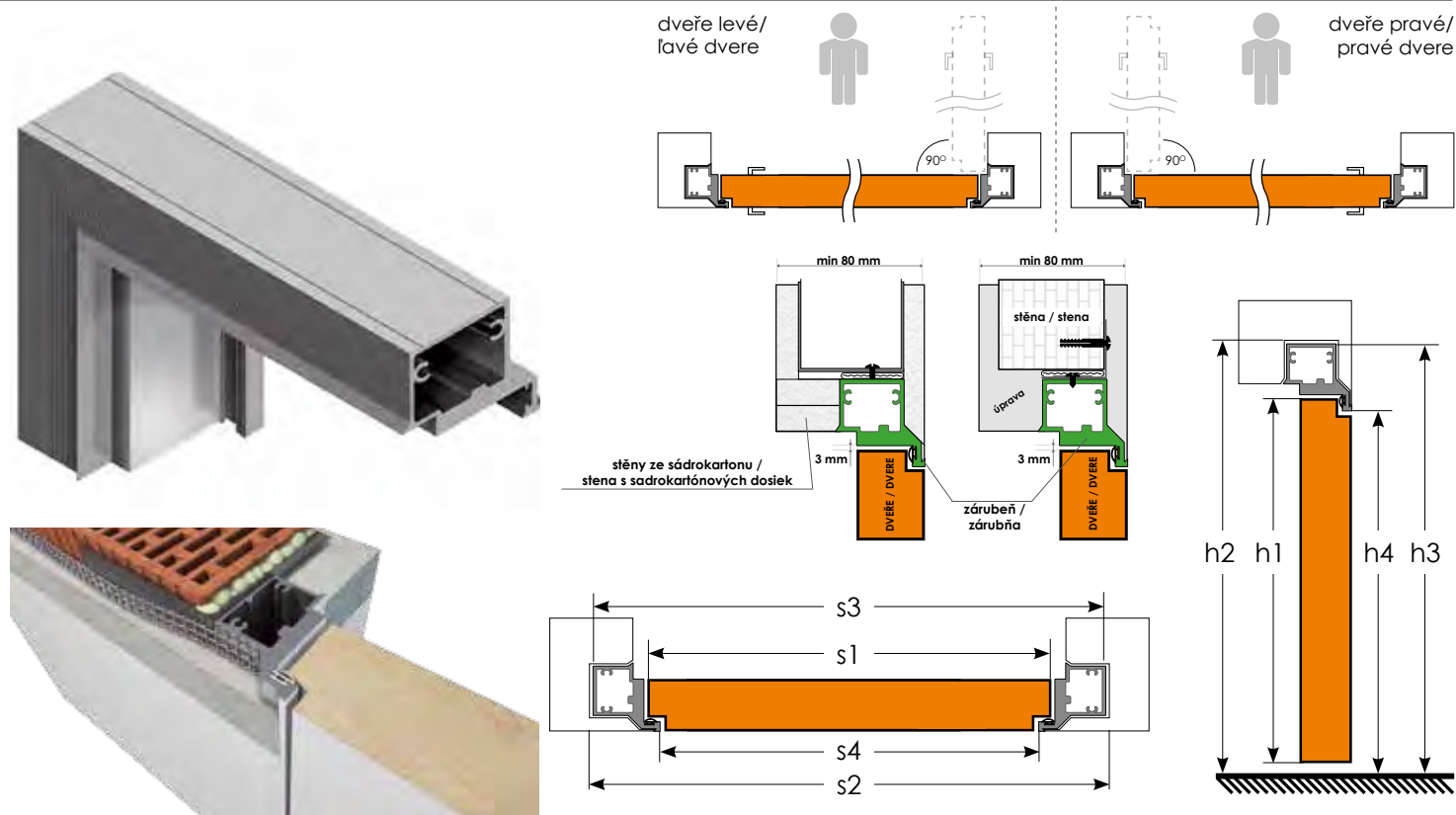

NEVIDITELNÁ ZÁRUBEŇ VENKOVNÍ / NEVIDITELNÝ RÁM DVERÍ VONKAJŠÍ - SARA-PRO

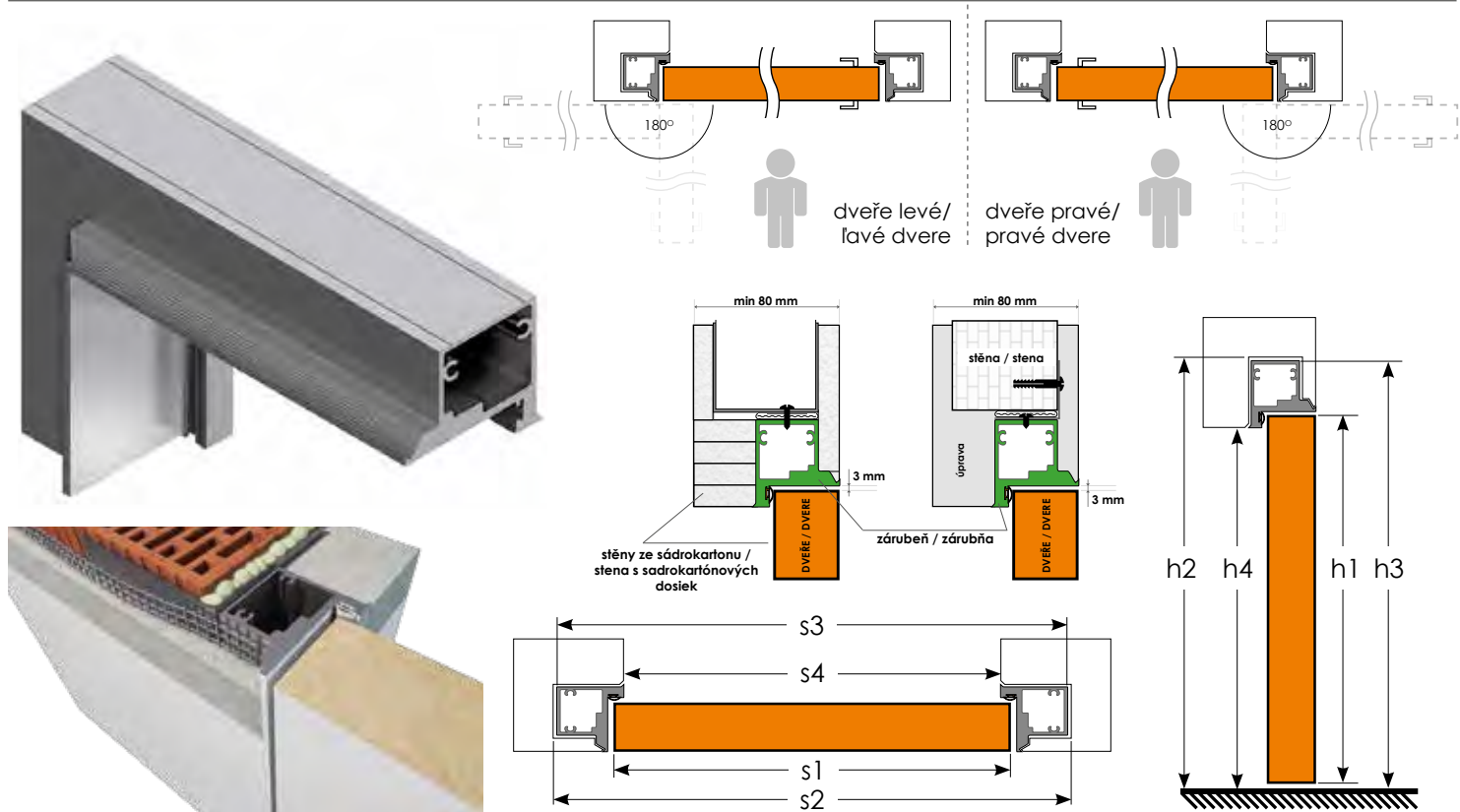

SARA-PRO	NEVIDITELNÁ ZÁRUBEŇ INTERIÉROVÁ / NEVIDITELNÝ RÁM DVERÍ VNÚTORNÝ			NEVIDITELNÁ ZÁRUBEŇ VENKOVNÍ / NEVIDITELNÝ RÁM DVERÍ VONKAJŠÍ		
	„70“	„80“	„90“	„70“	„80“	„90“
křídlo/ křídla						
s1 šířka křídla / šířka křídla	718	818	918	718	818	918
s2 šířka otvoru ve zdi / šířka otvoru v stene	798	898	998	798	898	998
s3 vnější šířka zárubně / vonkajšia šířka zárubne	788	888	988	788	888	988
s4 světlá šířka zárubně / šířka svetlosti zárubne	703	803	903	703	803	903
h1 výška dveřního křídla / výška křídla		1975			1965	
h2 výška otvoru ve zdi / výška otvoru v stene		2024			2014	
h3 vnější výška zárubně / vonkajšia výška zárubne		2017			2007	
h4 světlá výška zárubně / výška svetlosti zárubne		1975			1965	

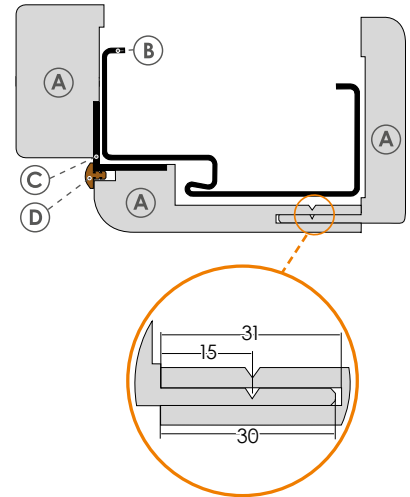

- (A) obložení zárubně / obloženie zárubne
- (B) kovová zárubeň / kovová zárubňa
- (C) hliníkový profil / hliníkový profil
- (D) těsnění / tesnenie



KONSTRUKCE KŘÍDLA:

Obklad kovové zárubně je výrobek umožňující montáž nových dveří v místnostech, kde jsou namontovány kovové zárubně v souladu s českým rozměrovým standardem bez nutnosti jejich vybourání. Výhodou tohoto řešení je jednoduchá montáž pomocí pěny bez znečištění podlahy a stěn a také možnost montáže standardních dýhovaných křídel INVADO.

ROZMĚRY KŘÍDEL:

šířka jednokřídlých dveří: „60“ až „90“

ŠÍŘKA OSTĚNÍ:

60 – 94, 95 – 129, 130 – 199, 200 – 269



KONŠTRUKČNÉ RIEŠENIE DVERNÉHO KŘÍDLA:

Obklad kovovej zárubne je výrobok, ktorý umožňuje montáž nových dverí v miestnostiach, kde sú namontované kovové zárubne v súlade so slovenským rozmerovým štandardom bez nutnosti ich vykovania. Výhodou tohto riešenia je jednoduchosť montáže pomocou peny, bez znečistenia podlahy a stien, ako aj možnosť montáže štandardných dýhovaných křídel INVADO.

ROZMERY KŘÍDEL:

šířka jednokřídlových dverí: „60“ až „90“

ŠÍŘKA MÚRU:

60 – 94, 95 – 129, 130 – 199, 200 – 269

Zárubně pro tloušťku zdi větší než 130 mm se skládají ze dvou spojených prvků. ŠÍŘKA OSTĚNÍ 130 - 199: prvek 85 mm. ŠÍŘKA OSTĚNÍ 200 - 269: prvek 155 mm.
Zárubne pre hrúbku múru viac, ako 130 mm, sa skladajú z dvoch spolu prepojených prvkov. ŠÍŘKA MÚRU: 130-199: prvek 85 mm. ŠÍŘKA MÚRU: 200-269: prvek 155 mm.

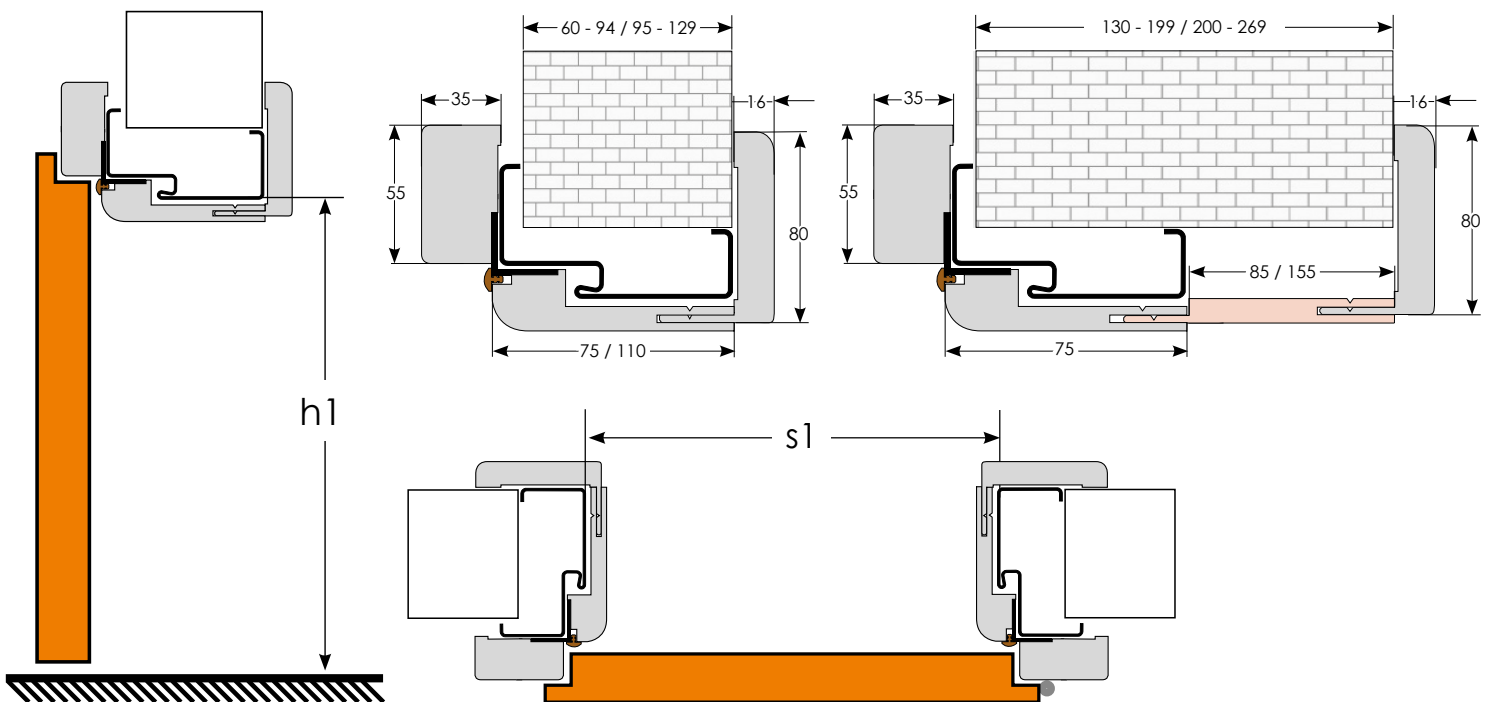

ROZMĚRY VE SVĚTLOSTI KOVOVÉ ZÁRUBNĚ / ROZMERY VO SVETLOSTI KOVOVEJ ZÁRUBNE (mm)

křídlo/ křídlo	„60“	„70“	„80“	„90“	
s1	světla šířka zárubně / šířka svetlosti zárubne	600	700	800	900
h1	světla výška zárubně / výška svetlosti zárubne	1975			

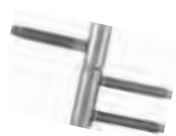

pant šroubovaný nastavitelný 3-D / pánty zaskrutkované z nastavením 3-D



kryty na panty / kryty na pánty



pant zapouštěný nastavitelný 3-D / pánty zapuštěné s nastavením 3-D



kulaté prosklení – satínato a průhledné sklo / okružle presklenie – satínato a priehľadné sklo



kukátko



vložka s knoflíkem / vložka s gombíkom



klika / kľučka + kování / kovanie QUEBEC / ROYAL (EGIDA)



garníže / garniz (posuvný systém na stěnu / systém mantovaný na stene)



kartáč pro posuvný systém do zdi / štetinky pre posuvný systém do steny



obložka (systém posuvný do stěny) / obložka (systém posuvný do steny)



těsnění pro posuvný systém do zdi / tesnenie na posuvný systém do steny



hákový zámek bb a wc / hákový zámek na kľúč bb a wc



samozávírač / samozatvírač,



padající těsnění / padajúce tesnenie,

KLIKY / KLÍČKY



KLIKA / KLÍČKA PRESTO

BAREVNOST / FAREBNOSŤ:

M6/M9 - chrom / nikl | chróm / nikel



KLIKA / KLÍČKA GIUSSY

BAREVNOST / FAREBNOSŤ:

M6/M9 - chrom / nikl | chróm / nikel
M3 - grafit / bronz



KLIKA / KLÍČKA INVADO

BAREVNOST / FAREBNOSŤ:

M6/M9 - chrom / nikl | chróm / nikel



KLIKA / KLÍČKA UNO-R

BAREVNOST / FAREBNOSŤ:

INX - nerez / nerez ocel



KLIKA / KLÍČKA UNO

BAREVNOST / FAREBNOSŤ:

INX - nerez / nerez ocel



KLIKA / KLÍČKA FLIP

BAREVNOST / FAREBNOSŤ:

SN/M6 - nikl satén / chrom | nikel satén / chróm
M6/A - chrom / antracit | chróm / antracit



KLIKA / KLÍČKA ENTRA

BAREVNOST / FAREBNOSŤ:

SN - nikl satén / nikel satén



KLIKA / KLÍČKA VIP FIT

BAREVNOST / FAREBNOSŤ:

M6 - chrom / chróm
M4 - matný chrom / matný chrom



KLIKA / KLÍČKA LASER - QR

BAREVNOST / FAREBNOSŤ:

M6 - chrom / chróm
M4 - matný chrom / matný chrom



KLIKA / KLÍČKA TOTAL-Q

BAREVNOST / FAREBNOSŤ:

M6 - chrom / chróm
M4 - matný chrom / matný chrom
B - černý / čierny



KLIKA / KLÍČKA SPIGOLA - QR

BAREVNOST / FAREBNOSŤ:

M6 - chrom / chróm
M4 - matný chrom / matný chrom
B - černý / čierny



KLIKA / KLÍČKA DUO

BAREVNOST / FAREBNOSŤ:

SN/M6 - nikl satén / chrom | nikel satén / chróm
G/M6 - grafit / chrom | grafit / chróm



KLIKA / KLÍČKA SAPPHIRE

BAREVNOST / FAREBNOSŤ:

M6/M9 - chrom / nikl | chróm / nikel
M3 - grafit / bronz





ODDĚLENÍ / ODDELENIE EXPORT:



Tel. +48 /34/ 35 13 878
Mob. +48 508 052 407
Fax. +48 /34/ 35 35 602



Tel. +48 /34/ 35 10 549
Mob. +48 509 680 283
Fax. +48 /34/ 35 35 602



oddělení / oddelenie Export

Tel. +48 /34/ 35 10 550
Mob. +48 508 052 407
Fax. +48 /34/ 35 35 602



Naskenovat kód
Naskenovať kód



Stáhnout PDF
Stiahnuť PDF



NÁŠ KATALÓG SI MŮŽETE NYNÍ PROHLÉDNOUT NA SVĚM MOBILNÍM ZAŘÍZENÍ /
NÁŠ KATALÓG SI MÔŽETE TERAZ POZRIEŤ NA SVOJOM MOBILNOM ZARIADENÍ

Razítko distributora / Pečiatka distribútora

Tento katalog není obchodní nabídka dle Občanského zákoníku, ani ujištění dle paragrafu 4 zákona ze dne 27.07.2002 o zvláštních podmínkách prodeje zákazníkům, a má pouze informační charakter. Kvůli neustálému vývoji nabídky si výrobce vyhrazuje právo na zavedení změn technických parametrů, vybavení, cen a specifikace výrobků, a to bez předchozího upozornění. Kvůli technickým vlastnostem tisku a přírodním vlastnostem dřeva, se mohou barvy znázorněných výrobků v realitě lišit. Název INVADO je chráněným znakem INVADO Sp. z o.o. Modely dveří Gemini, Virgo, Aquarius, Domino a Libra jsou registrovanými průmyslovými vzory.

Tento katalog nie je obchodná ponuka podľa Občianskeho zákonníka, ani uistenie podľa paragrafu 4 zákona zo dňa 27.07.2002 o zvláštnych podmienkach predaja zákazníkom, a má iba informačný charakter. Kvôli neustálemu vývoju ponuky si výrobca vyhradzuje právo na zavedenie zmien technických parametrov, vybavenia, cien a špecifikácie výrobkov, a to bez predchádzajúceho upozornenia. Kvôli technickým vlastnostiam tlače a prírodným vlastnostiam dreva, sa môžu farby znázornených výrobkov v realite líšiť. Názov INVADO je chránená značka INVADO Sp. z o.o. Modely dverí Gemini, Virgo, Aquarius, Domino a Libra sú registrované priemyselné vzory.